

Spirit Z-Wave^{Plus™}

Návod na obsluhu



ET EUROTRONIC
Technology GmbH



Obsah

1	Obsah dodávky	3	5.3	Zmena prevádzkového režimu	13
2	Varovné upozornenia	4	5.4	Rozpoznávanie otvorených okien	14
3	Toto je Spirit Z-Wave Plus	5	5.5	Zobrazíť ID uzla	14
4	Ovládacie prvky a indikátory	5		6	
4.1	Tlačidlá	5			
4.2	Tlačidlo Boost LED	6			
4.3	LCD	6			
	Uvedenie do prevádzky / Vloženie batérií	7			
4.4	Pridanie do siete Z-Wave	8			
4.5	Montáž na vykurovacie teleso	9			
4.6	Adaptácia	10			
4.7	Odstránenie zo siete Z-Wave	11			
4.8	Demontáž systému Spirit Z-Wave Plus	12			
4.9	Obnovenie továrenských nastavení	12			
5	Miestna kontrola	13			
5.1	Nastavenie požadovanej teploty	13			
5.2	Zapnutie detskej poistky	13			

	<i>Ovládanie Z-Wave</i>	15
6.1	<i>Združenie</i>	16
6.2	<i>Základné</i>	16
6.3	<i>Konfigurácia</i>	17
6.4	<i>Viacúrovňový senzor</i>	17
6.5	<i>Viacúrovňový prepínač</i>	18
6.6	<i>Oznámenie</i>	18
6.7	<i>Detský zámok</i>	18
6.8	<i>Režim termostatu</i>	18
6.9	<i>Nastavená hodnota termostatu</i>	19
7	<i>Pomoc a chybové hlásenia</i>	19
8	<i>Čistenie</i>	20
9	<i>Adaptér</i>	20
10	<i>Technické údaje</i>	20
11	<i>Podpora a kontakt</i>	20
12	<i>Oznámenie o záruke</i>	21

1. Obsah delivery

1. Riadiaca jednotka úspory energie Spirit Z-Wave Plus
2. Skrutka
3. Adaptér pre ventily Danfoss (RA / RAV / RAVL)
4. 2x batérie AA

**Pri použití adaptéra RAV potrebujete kolík RAV na predaj zdvíhadla ventilu.*

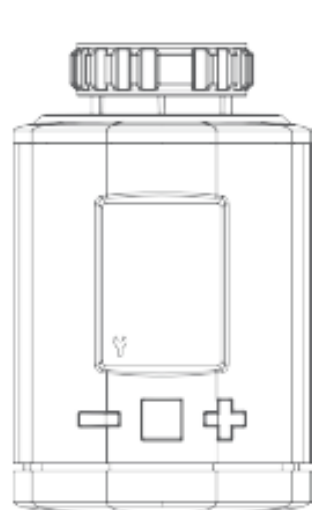

Spirit Z-Wave Plus
Regulátor úspory energie

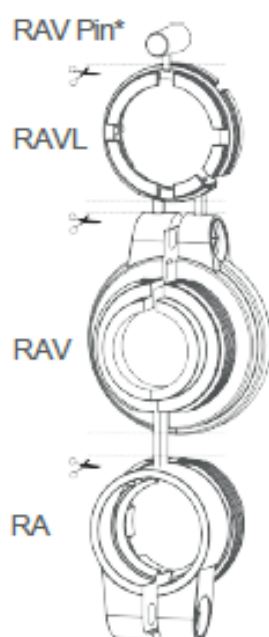

2x batérie AA

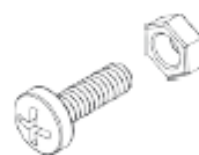

Skrutka pre adaptér

2. Upozornenie

VAROVANIE!

Toto signálne slovo označuje nebezpečenstvo so stredným stupňom rizika, ktoré môže spôsobiť smrť alebo vážne zranenie, ak sa mu nevyhnete.

VAROVANIE! Toto signálne slovo varuje pred možným poškodením majetku

BEZPEČNOSTNÉ POKYNY

- Spirit Z-Wave Plus je určený na použitie v budovách.
- Zariadenie Spirit Z-Wave Plus používajte len podľa návodu na obsluhu.
- Zariadenie Spirit Z-Wave Plus by sa malo používať len na suchom a bezprašnom mieste bez priameho slnečného žiarenia.
- Nepokračujte v prevádzke zariadenia, ak vykazuje zjavné poškodenie.
- Spirit Z-Wave Plus sa nesmie upravovať, meniť ani otvárať.

VAROVANIE! NEBEZPEČENSTVO VÝBUCHU!

Nesprávna manipulácia s batériami môže spôsobiť výbuch.

- Batérie nezahrievajte a nevhadzujte ich do otvoreného ohňa.
- Nenechávajte batérie na priamom slnečnom svetle.
- Chráňte batérie pred silným teplom.
- Batérie neskratujte.
- Nikdy sa nepokúšajte nabíjať batérie, ktoré nie sú nabijateľné.
- Batérie nikdy nerozoberajte.
- Nepoužívajte spolu nové a použité batérie.
- Pri vkladaní batérií dbajte na správnu polaritu (+/-).
- Pred vloženími batérií očistite batérie a kontakty v termostate.

VAROVANIE! RIZIKO POPÁLENIA!

Uniknutá kyselina z batérie môže spôsobiť obarenie.

- Zabráňte kontaktu kyseliny z batérie s pokožkou, očami a sliznicami.
- V prípade kontaktu s kyselinou z batérie okamžite opláchnite zasiahnuté miesta veľkým množstvom vody a okamžite vyhľadajte lekársku pomoc.

VAROVANIE! RIZIKO PORANENIA!

Ak sa deti hrajú s termostatom alebo obalom, môžu prehltnúť malé časti a udusiť sa.

- Nedovoľte deťom hrať sa s termostatom alebo obalom.
- Nenechávajte batérie v blízkosti detí. V prípade prehltnutia batérií okamžite vyhľadajte lekársku pomoc.

3. Toto je Spirit Z-Wave Plus







Spirit Z-Wave Plus je energeticky úsporný regulátor pre vykurovacie zariadenia, kompatibilný s rádiovým štandardom Z-Wave.

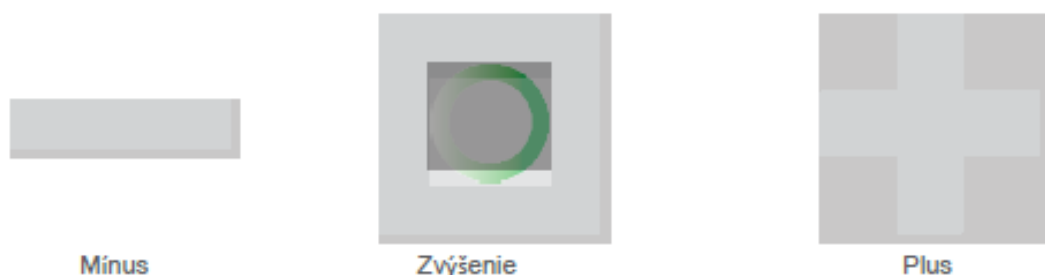

FLiRS (Frequently Listening Receiver Slave): Spirit Z-Wave Plus používa funkciu Z-Wave FLiRS ako termostat vykurovania. Ako zariadenie FLiRS reaguje termostat vykurovania na prichádzajúce príkazy, napr. na zmeny teploty, v mimoriadne krátkom čase čakania.

4. Ovládacie a indikačné prvky

4.1 Tlačidlá



Senzor	Stav	Význam
	stlačte raz	Zníženie požadovanej teploty o 0,5°
	stlačte a podržte	Okamžite znížte požadovanú teplotu o 0,5 °C a potom ju znižujte o 0,5 °C každých 0,5 sekundy, kým nestlačíte tlačidlo alebo nedosiahnete konečnú hodnotu.
	stlačte raz	Zvýšenie požadovanej teploty o 0,5°
	stlačte a podržte	Okamžite zvýšte požadovanú teplotu o 0,5 °C a potom ju zvyšujte o 0,5 °C každých 0,5 sekundy, kým nestlačíte tlačidlo alebo nedosiahnete konečnú hodnotu.
	stlačte raz	<ul style="list-style-type: none">• Vykonajte funkciu podľa zobrazenia na displeji• Ak ste v režime Boost, ukončíte režim Boost.
	podržte stlačené 3 sekundy.	Na displeji sa zobrazí identifikácia siete (Z-Wave node ID).

	<i>podržať stlačené tlačidlo > 5 sekúnd</i>	<i>Spirit Z Plus reaguje na vzdialené príkazy z brány.</i>
	<i>Podržte batérie a vložte ich do zariadenia</i>	<i>Zariadenie v tomto stave umožňuje obnovenie výrobných nastavení.</i>
<i>&</i>	<i>Súčasné podržanie tlačidla na 3 sekundy</i>	<i>Zabezpečenie alebo vypnutie detskej poistky</i>

4.2 Tlačidlo Boost LED



Boost -

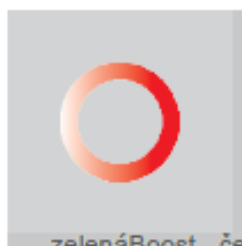

zelená Boost - červená

Farba	Stav	Význam
	svieti 5 sekúnd	Proces sa nepodarilo úspešne dokončiť.
	trvalé osvetlenie	Chyba pri uvedení do prevádzky.
	blikajúce	Očakáva sa potvrdenie od používateľa. Používa sa na spustenie procesov.
	svieti 5 sekúnd	Proces bol úspešne ukončený

4.3 LCD



Skrutkovač: informuje o mechanických procesoch.



Rádiová anténa: informuje o rádiovom spojení a procesoch pridávania. Zapína sa pri nadviazaní rádiového spojenia, keď sa rádiové spojenie preruší, zhasne.



ID: Svieta, keď sa na displeji zobrazí ID uzla.



Batéria: Svieta, keď je úroveň nabitia batérie nižšia ako 15 %.



Zámok: Rozsvieti sa, keď je zapnutá detská poistka.



Stupeň Celzia: Svieta trvalo v kombinácii s požadovanými teplotami.



Znak percent: svieta trvalo v kombinácii s nastavitelnými hodnotami.

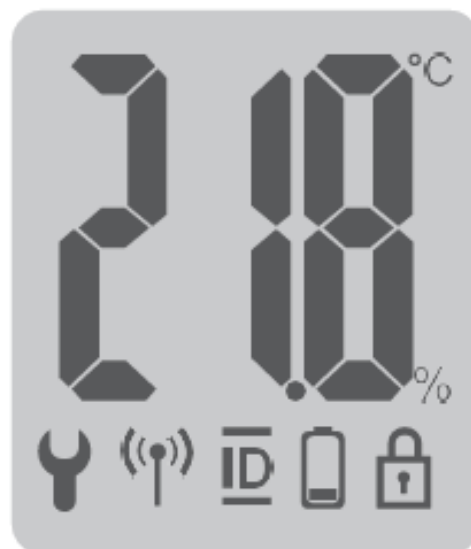

Uvedenie do prevádzky

Z výroby nie je zariadenie Spirit Z-Wave Plus priradené k žiadnej sieti Z-Wave. Spirit Z-Wave Plus sa musí pridať do existujúcej siete, aby mohol komunikovať so zariadeniami Z-Wave.

Tento proces sa označuje ako pridanie (zahnutie).

Spirit Z-Wave Plus môže tiež opäť opustiť sieť. Tento proces sa nazýva odstránenie (vylúčenie).

Oba procesy musia byť iniciované z primárneho Z-Wave kontroléra. Na tento účel musí byť kontrolér prepnutý do režimu pridania, resp. odobratia. Spôsob spustenia režimu nájdete v používateľskej príručke vášho Z-Wave kontroléra.

Zariadenie Z-Wave môžete zapnúť alebo vypnúť zo siete len vtedy, keď je primárny ovládač v režime pridávania/odoberania.

Ak je zariadenie už priradené k sieti, je potrebné ho najprv zo siete odstrániť. V opačnom prípade pokus o priradenie zlyhá.

Správanie v sieti Z-Wave

Spirit Z-Wave Plus možno pridať do akejkoľvek siete Z-Wave a spustiť ho s inými certifikovanými zariadeniami Z-Wave a/alebo aplikáciami tretích strán.

Sieťové uzly (uzly), ktoré nie sú nabíjané batériami, fungujú v sieti ako zosilňovače a zvyšujú spoľahlivosť rádiovkej siete bez ohľadu na výrobcu.

Zabezpečenie siete

Zariadenie Spirit Z-Wave Plus môže komunikovať v kóde s inými zariadeniami Z-Wave, ak podporujú aj kódovanú komunikáciu.

Ak to tak nie je, zariadenie Spirit Z-Wave Plus komunikuje nešifrovane.

Používanie celého rozsahu funkcií Spirit Z-Wave Plus, je potrebný ovládač Z-Wave s podporou zabezpečenia.

Vkladanie batérií

Odstráňte veko priestoru pre batérie zatlačením na vyznačené miesta a jeho zdvihnutím. Teraz vložte

batérie. Dbajte na správnu polaritu! Ak batérie vymeníte neskôr, konfigurácia termostatu Spirit Z-Wave Plus zostane nezmenená.



4.4 Pridanie do siete Z - Wave

Umiestnite primárny Z-Wave ovládač do režimu Zapnutie. Stlačte tlačidlo Boost.

Ak bol systém Spirit Z-Wave Plus úspešne pridaný, na LCD displeji sa zobrazí ID obsiahnutého uzla.

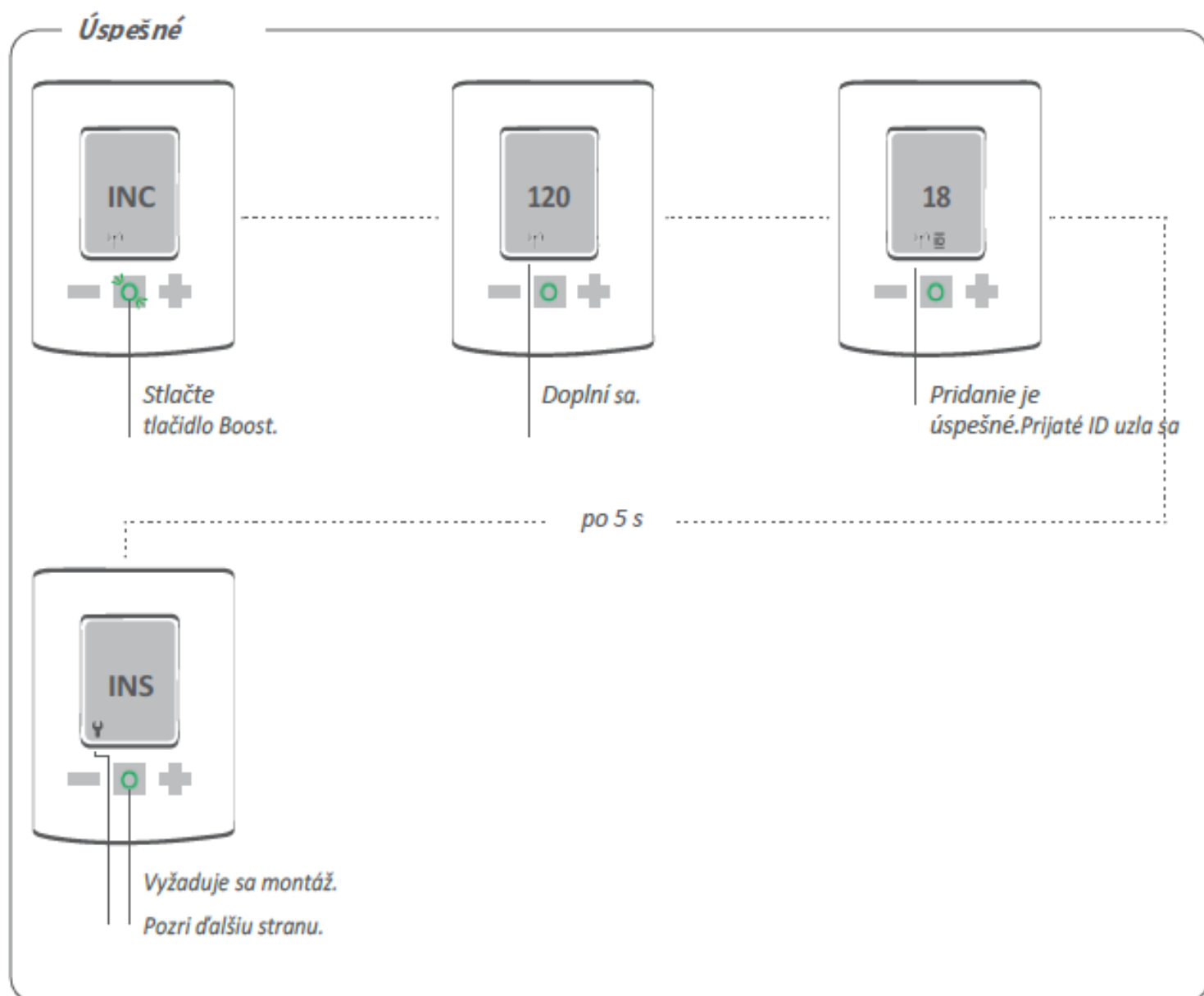

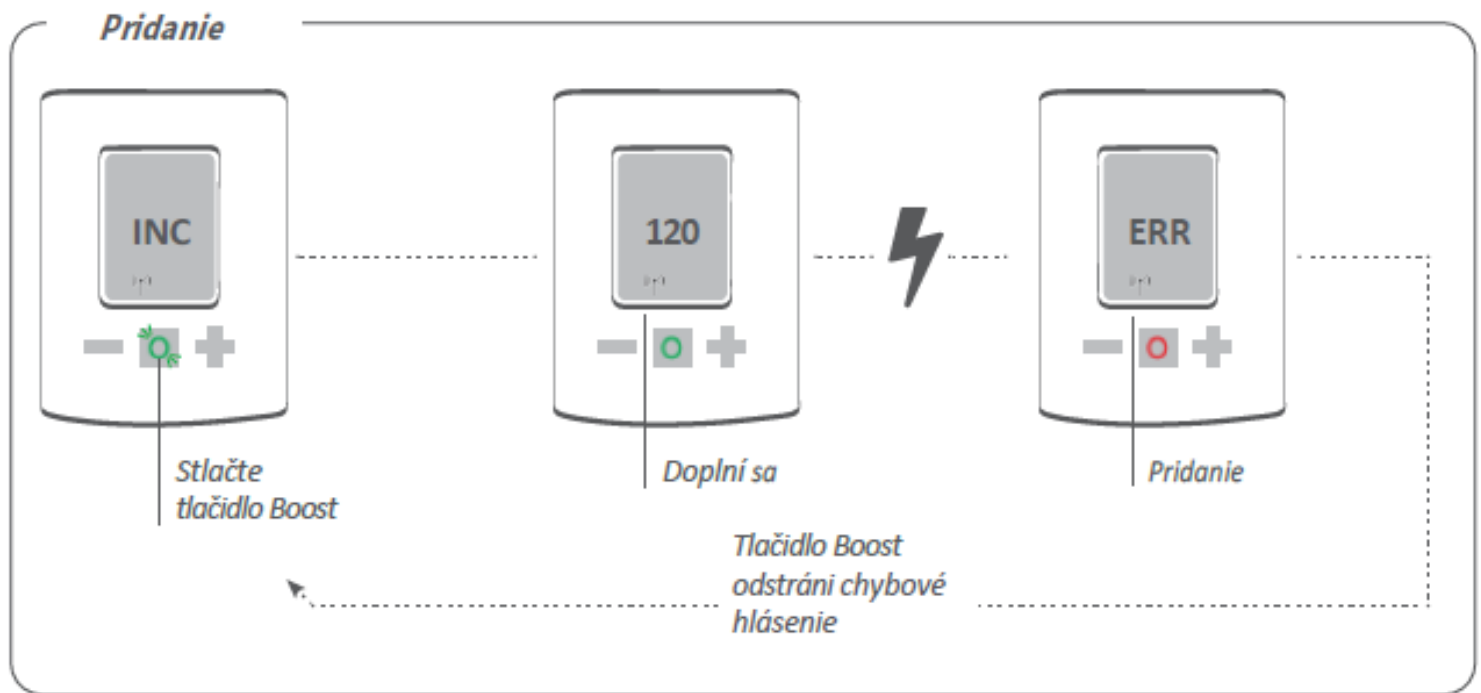

4.5 Montáž na vykurovacie teleso

Po pridaní (je súčasťou dodávky) sa na LCD displeji zobrazí INS a tlačidlo Boost bliká na zeleno. Tlačidlo zatiaľ nestláčajte. Postupujte podľa krokov inštalácie. Ak ste na ventil namontovali zariadenie Spirit Z-Wave Plus, pokračujte podľa časti 4.6 Prispôsobenie.

Inštalácia bez adaptéra

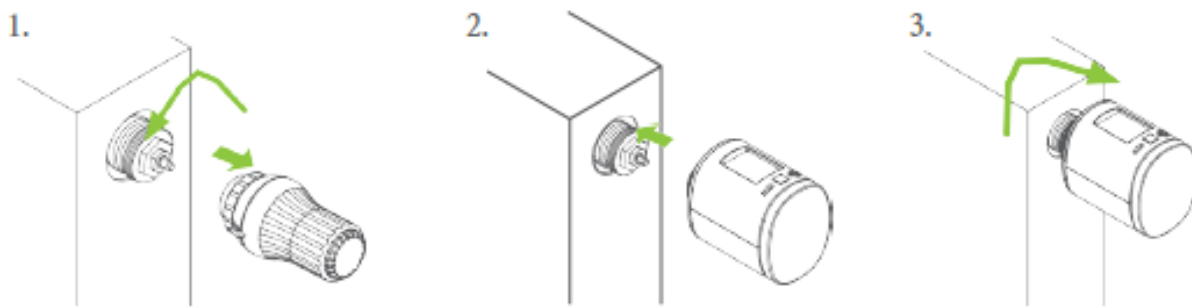

Montáž pomocou adaptéra

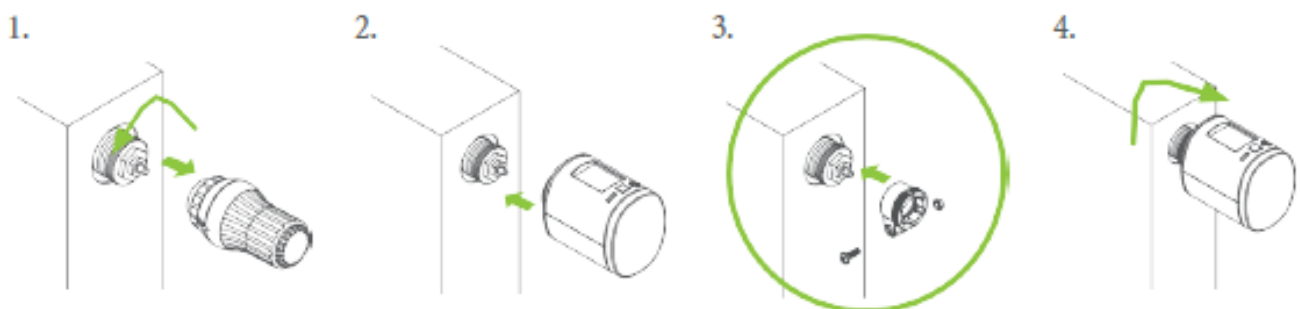

4.6 Adaptácia

Stlačením tlačidla Boost spustíte adaptáciu.

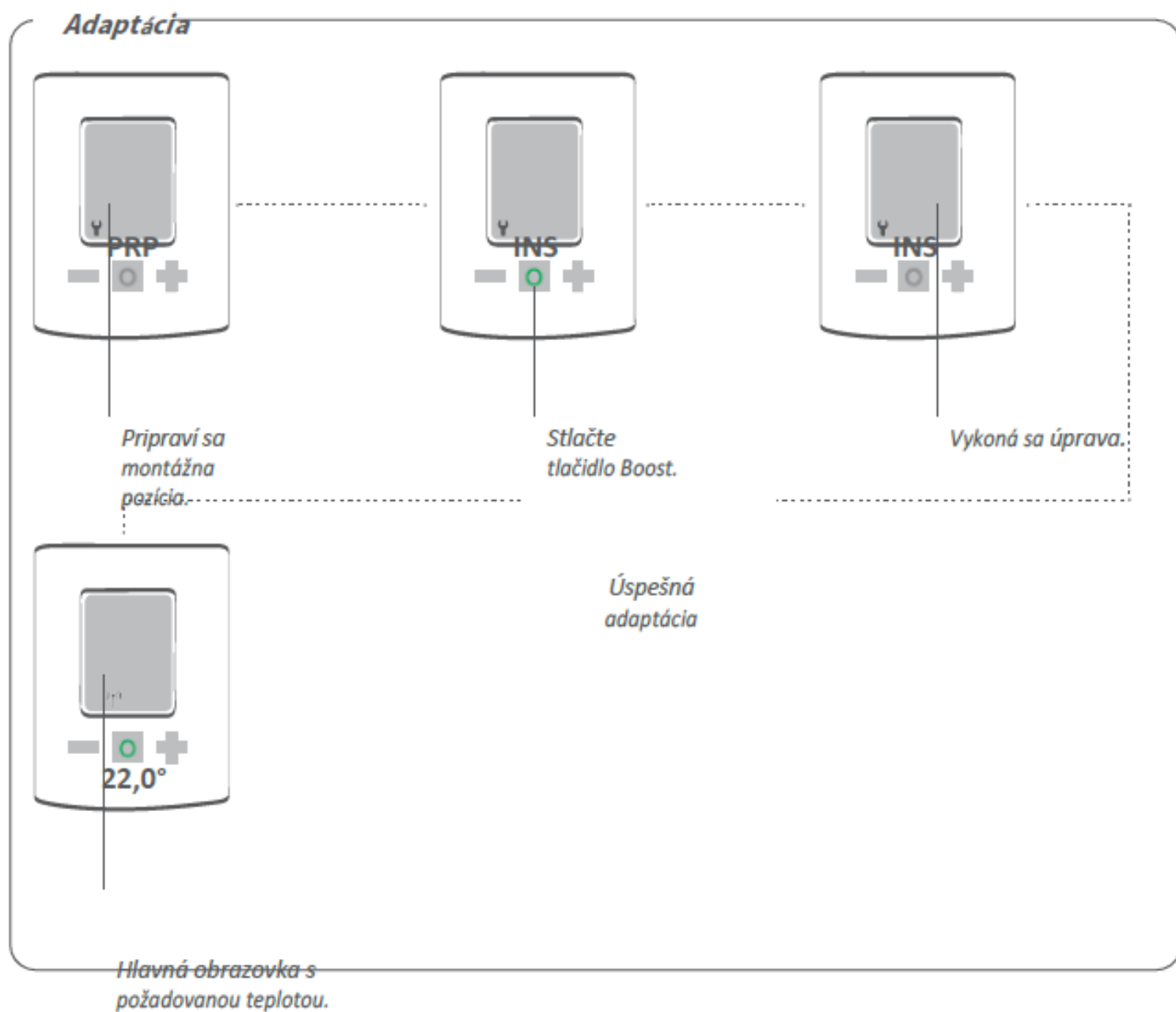

Chyba



Pripraví sa
montážna



Stlačte
tlačidlo Boost.

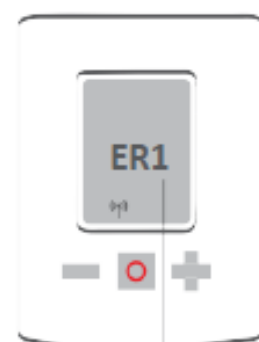

Adaptácia
sa

Tlačidlo Boost sma-
že chybové hlásenie

4.7 Odstránenie zo siete Z-Wave

Ak to chcete urobiť, prepnite ovládač Z-Wave do režimu vylúčenia. Potom podržte stlačené tlačidlo Boost po dobu 5 sekúnd.

Odstráne

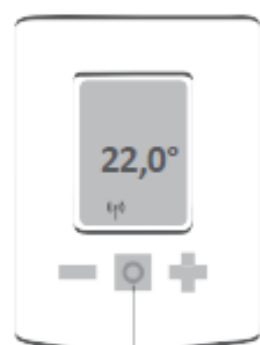

Stlačte a
podržte



Odstránenie sa
vykoná.



Úspešné
odstránení

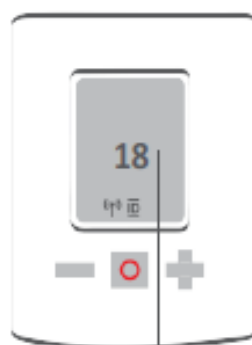

Odstránení
e sa

4.8 Demontáž zariadenia Spirit Z-Wave Plus

Pred demontážou zariadenia Spirit Z-Wave Plus ho odpojte od elektrickej siete.

Ak to chcete urobiť, prepnite ovládač Z-Wave do režimu diaľkového ovládania (Excursion). Potom podržte tlačidlo Boost stlačené 5 sekúnd. Na displeji LCD sa zobrazí úspešné odstránenie uzla ID 0 a zdvihák ventilu sa presunie do montážnej polohy. Počkajte, kým sa na LCD displeji nezobrazí INC.

Teraz naskrutkujte kryciu maticu a odstráňte Spirit Z-Wave Plus z ventilu.

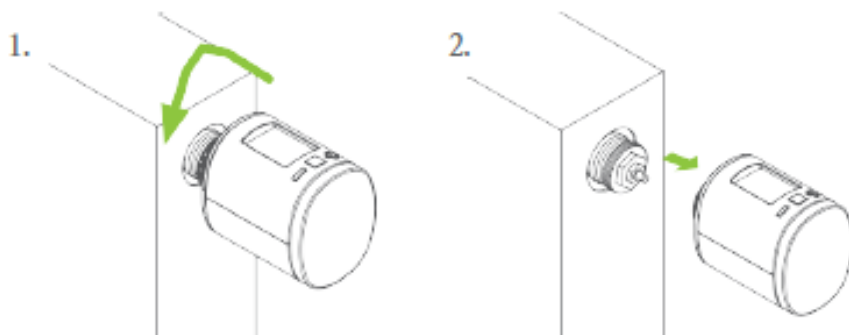

4.9 Obnovenie továrenských nastavení

Vyberte batérie.

Tlačidlo Boost nechajte stlačené.

Držte tlačidlo Boost stlačené a vložte batérie. Na LCD displeji sa zobrazí RES. Teraz uvoľnite tlačidlo.

Stlačením tlačidla vykonajte resetovanie. Na LCD displeji sa zobrazí DEF ako potvrdenie

Obnovenie do továrenského nastavenia použite len vtedy, ak váš primárny Z-Wave kontrolér už nie je k dispozícii alebo je nefunkčný z iných dôvodov.



5 Miestna kontrola

Keď systém Spirit Z-Wave Plus pracuje v režime nastavenej hodnoty, na LCD displeji sa zobrazuje nastavenie požadovanej teploty alebo otvoreného ventilu.

5.1 Nastavenie požadovanej teploty

Požadovaná teplota sa mení pomocou tlačidiel  a .

Lokálna zmena požadovanej teploty prepne zariadenie Comet Z-Wave do režimu vykurovania. Požadovanú teplotu režimu útlmu je možné nastaviť len na diaľku.

Požadovaný rozsah nastavenia teploty je 8°-28 °C.

Okrem toho, ak sa teplota zvýši alebo zníži, Comet Z-Wave prejde do režimu zvýšenia alebo vypnutia.

5.2 Zabezpečenie poistenia detí

Detskú poistku môžete zapnúť aj vypnúť súčasným stlačením a podržaním tlačidiel Plus a Minus na 3 sekundy.

Ak je systém Spirit Z-Wave Plus diaľkovo nastavený na najvyššiu úroveň ochrany, miestne ovládanie už nie je možné. Detský zámok už tiež nie je možné lokálne vypnúť.

5.3 Zmena prevádzkového režimu

Režim vypnutia

Stláčajte tlačidlo Minus, kým sa na displeji nezobrazí OFF.

Režim vykurovania

Ak jednotka nie je v režime vykurovania, môžete ju prepnúť do režimu vykurovania dvojitým kliknutím na tlačidlo .

Režim Boost

Ak zariadenie nie je v režime Boost, môžete ho prepnúť do režimu Boost 3-krát kliknutím na tlačidlo .

5.4 Rozpoznanie otvoreného okna

Ak teplota náhle klesne, aktivuje sa režim otvoreného okna. Spirit Z Wave Plus prejde na 15 minút do režimu vypnutia.

Režim otvoreného okna sa po 15 minútach automaticky ukončí a obnoví sa predtým aktívny režim.

Režim otvoreného okna je možné prerušiť stlačením tlačidla.

Pri prevádzke s nastaviteľnými hodnotami (režim špecifický pre výrobcu) sa otvorené okno nerozpozná.

Citlivosť detekcie otvoreného okna je možné nakonfigurovať.

5.5 Zobrazenie ID uzla

Môžete si zobrazíť rozpoznanie siete Spirit Z-Wave Plus. Ak to chcete urobiť, podržte tlačidlo Boost stlačené 3 sekundy.

6 Ovládanie Z-Wave

<i>Trieda príkazov</i>	<i>Popis</i>	<i>Zobrazí celú verziju</i>	<i>Kontrola (C) Sup-Pristav (S)</i>	<i>Bezpečnosť*</i>
<i>Združenie</i>	<i>Vytvorí priradenie medzi zariadeniami Z-Wave.</i>	2	S	U, S0, S2
<i>Informácie o skupine združenia</i>	<i>Umožňuje zoskupovanie pridelených prostriedkov.</i>	1	S	U, S0, S2
<i>Základné</i>	<i>Umožňuje určiť základné funkcie.</i>	1	S	U, S0, S2
<i>Batéria</i>	<i>Informuje o stave batérie.</i>	1	S	U, S0, S2
<i>Konfigurácia</i>	<i>Povolí konfiguráciu Spirit Z-Wave Plus.</i>	1	S	U, S0, S2
<i>Lokálne resetovanie zariadenia</i>	<i>Alarmuje centrálnu jednotku, ak bol systém Spirit Z-Wave Plus lokálne resetovaný.</i>	1	S	U, S0, S2
<i>Špecifický výrobca</i>	<i>Poskytuje identifikačné informácie o výrobcovi a výrobku.</i>	1	S	U, S0, S2
<i>Viacúrovňový senzor</i>	<i>Poskytuje aktuálnu teplotu Spirit Z-Wave Plus.</i>	5	S	U, S0, S2
<i>Viacúrovňový prepínač</i>	<i>Zabezpečuje alebo určuje stupeň otvorenia ventilu Spirit Z-Wave Plus. Ovládanie úrovne otvorenia ventilu je možné len v režime špecifickom pre výrobcu.</i>	1	S	U, S0, S2
<i>Oznámenie</i>	<i>Odosieľa správy, napr. v prípade systémových chýb.</i>	8	S	U, S0, S2

Úroveň výkonu	Konfiguruje vysielací výkon počas inštalácie alebo v testovacích prípadoch.	1	S	U, S0, S2
Ochrana	Chráni zariadenie pred lokálnou zmenou nastavení (detský zámok).	1	S	U, S0, S2
Zabezpečenie	Nastaví prevádzkový režim Spirit Z-Wave Plus.	2	S	U
Režim termostatu	Nastaví požadovanú hodnotu pre Spirit Z-Wave Plus.	3	S	U, S0, S2
Nastavená hodnota termostatu	Umožňuje šifrovaný prenos údajov.	3	S	U, S0, S2
Dopravné služby	Umožňuje prenos obzvlášť veľkých rádiových telegramov.	2	S	U
Zobrazíť celú verziu	Poskytuje informácie o verzii protokolu Z-Wave.	2	S	U, S0, S2
Informácie o systéme Z-Wave Plus	Umožňuje rozlišovať medzi zariadeniami Z-Wave Plus a Z-Wave.	1	S	U

* Dostupnosť triedy príkazov po pridaní systému Spirit Z-

Wave Plus U Nekódované

S0 Bezpečnostný štandard Z-Wave S0

S2 Bezpečnostný štandard Z-Wave S2

6.1 Združenie

Spirit Z-Wave Plus je možné priradiť iba pomocou Z-Wave ovládača.

<i>Skupiny nie.</i>	<i>Popis</i>	<i>Príkazy</i>	<i>Maximálne pripojenie</i>
<i>1</i>	<i>Združenie (Lifeline)</i>	<i>BATTERY_REPORT, DEVICE_RESET_LOCALLY_NOTIFICATION, THERMOSTAT_MODE_REPORT, THERMOSTAT_SETPOINT_REPORT, NOTIFICATION_REPORT, PROTECTION_REPORT, SENSOR_MULTILEVEL_REPORT, SWITCH_MULTILEVEL_REPORT</i>	<i>1</i>

6.2 Základné

Ak váš Z-Wave ovládač plne nepodporuje Spirit Z-Wave Plus, použite triedu príkazov Basic na zmenu prevádzkového režimu.

<i>Hodno</i>	<i>Mark</i>	<i>Funkcie</i>
<i>ta</i>	<i>Úspora energie</i>	<i>Regulácia podľa nastavenej teploty Spätná</i>
<i>0x00</i>	<i>Vypnuté vykurovanie</i>	<i>regulácia Vykurovanie vypnuté. Udržujte teplotu</i>
<i>0x0F</i>	<i>Vykurovanie c</i>	<i>6 °C</i>
<i>0xFE</i>	<i>Špecifický výrobca</i>	<i>Prechod na prevádzku nastaviteľných</i>
<i>0xFF</i>	<i>Vykurovanie</i>	<i>Regulácia podľa nastavenia komfortnej</i>

6.3 Konfigurácia

Systém Spirit Z-Wave Plus možno konfigurovať za chodu. Dôležité: Upozorňujeme, že niektoré nastavenia môžu mať veľmi negatívny vplyv na výdrž batérie. Ak sú intervaly odosielania správ nastavené na príliš dlhé, vedie to k zvýšenej spotrebe batérie a vysokému zaťaženiu siete. Príliš vysoké zaťaženie siete môže viesť k tomu, že sa príkazy nebudú vykonávať správne.

Číslo parametru	Veľkosť v bajtoch	Názov	Popis
1	1	Otáčanie LCD displeja	0x00 Normálny obsah LCD 0x01 Zrkadlený obsah LCD Predvolené: 0x00
2	1	Prekročenie času LCD	0x00 LCD vždy zapnutý 0x05-0x1E Prekročenie času po 5 sekundách - 30 sekúnd predvolené: 0x00
3	1	Podsvietenie	0x00 Podsvietenie deaktivované 0x01 Podsvietenie aktivované Predvolené nastavenie: 0x01
4	1	Stav batérie	0x00 Odoslanie stavu batérie riadeného udalosťou len ako systémové upozornenie 0x01 Odosielanie stavu batérie 1x denne predvolené: 0x01
5	1	Skutočná teplota	0x00 Neodosielať automaticky aktuálnu teplotu 0x01 - 0x32 Prenos aktuálnej teploty pri teplotných rozdieloch 0,1 °C - 5,0 °C predvolené 0x05 (hlásenie pri delta = 0,5 °C) Odporúčanie: 0x20 (hlásiť, keď je rozdiel 2 °C) alebo viac
6	1	Stupeň otvorenia ventilu	0x00 Stupeň otvorenia ventilu sa neodosiela automaticky 0x01-0x64 Stupeň otvorenia ventilu na hlásenie pri delta 1 % - 100 % predvolené 0x00 Odporúčanie: 0x00
7	1	Rozpoznanie otvoreného okna	0x00 Deaktivované 0x01 Citlivosť nízka 0x02 Citlivosť stredná 0x03 Citlivosť vysoká Predvolené nastavenie: 0x02 stredná
8	1	Posun skutočnej teploty	0xCE-0x32 -5,0°C - (+)5,0°C 0x80 Teplota sa bude poskytovať externe predvolené: 0x00 0,0°C offset

6.4 Viacúrovňový senzor

Teplota v miestnosti nameraná termostatom Spirit Z-Wave Plus sa automaticky odošle pri zmene o $\pm 0,5$ °C. Limitnú hodnotu je možné nakonfigurovať.

Odchádzajúca správa:

Typ snímača: "Teplota vzduchu"

Hodnotenie: Celzia

Presnosť: 2 desatinné miesta

Teplotu v miestnosti meranú termostatom Spirit Z-Wave Plus možno nastaviť pomocou posunu.

Spirit Z-Wave Plus môže prijímať údaje o teplote z iných zariadení Z-Wave (napr. nástenného termostatu) a používať ich na reguláciu teploty v miestnosti. Táto funkcia musí byť aktivovaná konfiguračným príkazom triedy.

Akceptované budú nasledujúce hodnoty:

Prichádzajúca správa:

Typ snímača: "Teplota vzduchu"

Hodnotenie: Celzia a Fahrenheita

Presnosť: 0, 1 a 2

6.5 Viacúrovňový prepínač

Aktuálnu úroveň otvorenia ventilu možno zistiť na diaľku. Prípadne je možné nastaviť prahovú hodnotu, aby sa stupeň otvorenia ventilu automaticky hlásil do riadiacej jednotky Z-Wave. 0 % zodpovedá zatvorenému ventilu. 100 % zodpovedá otvorenému ventilu.

Ovládanie stupňa otvorenia ventilu je možné len vtedy, keď je prístroj v režime ovládania.

6.6 Oznámenie

Spirit Z-Wave Plus posiela správy v závislosti od udalostí Z-Wave kontroléra.

Typ zaslelania správ	Príčlna	Popis
Správa napájania	Čoskoro vymeňte batériu	Zostávajúcich 25 % kapacity batérie
Správa napájania	Vymeňte batériu	Zostáva 15 % kapacity batérie. Vymeňte batérie teraz!
Systém	Zlyhanie hardvéru systému s výrobcom patentovaným kódom poruchy	Vyskytla sa mechanická chyba: 0x01 Nenašiel sa uzatvárací bod 0x02 Pohyb ventilu nie je možný 0x03 Bod zatvorenia ventilu nebol rozpoznávaný 0x04 Polohovanie zlyhalo

6.7 Detské poistenie

Detský zámok Spirit Z-Wave Plus možno zapnúť alebo vypnúť na diaľku.

Stav ochrany	Popis
0x00	Možnosť nechráneného ovládania bez obmedzenia
0x01	Obmedzené: kontrola nie je možná. Zariadenie musí byť najprv odomknuté
0x02	Deaktivované: Ovládacie prvky sú úplne deaktivované. Zariadenie je možné ovládať len na diaľku.

6.8 Režim termostatu

Spirit Z-Wave Plus možno prepnúť do nasledujúceho prevádzkového režimu.

Režim	Názov	Popis
0x00	Vypnuté	Režim vypnutia: Spirit Z-Wave Plus nevykuruje a monitoruje len 6 °C ako ochranu pred mrazom
0x01	Tepló	Komfortný režim: Spirit Z-Wave Plus vyhrieva miestnosť na nastavenú komfortnú teplotu
0x0B	Energia Tepló	Režim útlmu: Spirit Z-Wave Plus vyhrieva miestnosť na nastavenú teplotu útlmu

0x0F	Plný výkon	Režim Boost: Spirit Z-Wave Plus vyhrieva priestor čo najrýchlejšie. Režim sa automaticky ukončí po 5 minútach alebo skôr, ak ho zadá používateľ.
0x1F	Špecifický výrobca	Režim požadovanej hodnoty: Spirit Z-Wave Plus vstúpi do režimu požadovanej hodnoty a umožní ovládanie stupňa otvorenia ventilu pomocou triedy príkazov viacúrovňového spínača.

6.9 Nastavená hodnota termostatu

Umožňuje nastaviť požadované teploty v režime HEAT a ENERGY HEAT.

Pre režimy OFF a FULL POWER HEATING nie je možné zmeniť požadované teploty.

Režim	Názov	Presnosť	Triedenie	Rozsah teplôt
0x01	Teplo	0,1 a 2 desatinné miesta	Celzia a Fahrenheita	8°C-28°C
0x0B	Energia Teplo	0,1 a 2 desatinné miesta	Celzia a Fahrenheita	8°C-28°C

7 Pomoc a chybové správy

Problém	Prčina	Riešenie
Symbol batérie	Batérie sú úplne vybité.	Výmena batérií
Vykurovacie teleso s nezahrieva sa.	Teplota vody v kotle je v poriadku? Ventil sa neotvára, je vápenatý po letnej prestávke vo vykurovaní?	Nastavte teplotu vody v kotle. Demontáž zariadenia Spirit Z-Wave Plus. Ručne/nástrojom niekoľkokrát pohnite zdvihátkom ventilu tam a späť.
Vykurovacie teleso sa neochladzuje.	Ventil sa nezatvára úplne. Bod zatvárania tesnenia vášho ventilu sa mohol posunúť.	Demontáž zariadenia Spirit Z-Wave Plus. Niekoľkokrát ručne pohnite zdvihátkom ventilu - alebo prispôsobenie nie je možné, pretože váš ventil môže byť zväpnený alebo tesnenie už neplní svoju funkciu.
Tlakový prvok dávkuje	Vzhľadom na nekonečný závit môže tlačný prvok usadený v spodnej časti vypadnúť, ak na ventile nie je nainštalovaný regulátor.	Vyberte batérie zo zariadenia. Vymeňte tlačný prvok. Vložte batérie.
ER1-3 a ERR	Zobrazenie chyby môžete vymazať stlačením tlačidla Boost.	
Err	Proces pridávania (začleňovania) nebol úspešný.	Riadiaca jednotka Z-Wave nie je v režime pridávania alebo je mimo dosahu.
ER1	Nie je možný žiadny pohyb ventilu	Sú zdvihátka ventilov voľne pohyblivé?
ER2	Žiadny ventil nie je rozpoznávaný	Spotrebič je správne namontovaný na vykurovacom telese. Použite správny adaptér.
ER3	Záverečný bod nie je uznaný	Je spotrebič správne namontovaný na vykurovacom telese?

8. Čistenie

UPOZORNENIE - RIZIKO POŠKODENIA! Nesprávna manipulácia s termostatom môže viesť k jeho poškodeniu.

- Termostat neponárajte do vody ani iných kvapalín.
- Na čistenie nepoužívajte agresívne čistiace prostriedky, kefy s kovovými alebo nylonovými štetinami ani žiadne ostré alebo kovové predmety, ako sú nože, tvrdé špachtle a podobne. Tieto môžu poškodiť povrchy.
- Termostat čistite mäkkou a suchou handričkou. Na displej nepôsobte silou.

9. Adaptér

Ako príslušenstvo je možné dodať ďalšie adaptéry pre všetky bežné značky ventilov. Navštívte webovú stránku spoločnosti Eurotronic na adrese www.eurotronic.org/service/FAQ.

10. Technické údaje

<i>Mark</i>	<i>Spirit Z-Wave Plus</i>
<i>EAN</i>	<i>4260012712049</i>
<i>Číslo výrobku</i>	<i>700201</i>
<i>Napájacie napätie</i>	<i>2 x 1,5 V LR6/Mignon/AA</i>
<i>Rádiová frekvencia</i>	<i>868,42 MHz</i>
<i>Vysielací výkon</i>	<i>+4 dBm</i>

<i>Princíp fungovania</i>	<i>Typ 1</i>
<i>Rozmery</i>	<i>(Š x V x H): 56 x 68 x 89 mm</i>
<i>Hmotnosť</i>	<i>176 g (vrátane batérií)</i>
<i>Typ obalu</i>	<i>IP20</i>
<i>Stupeň znečistenia</i>	<i>2</i>
<i>Závitové spojenie</i>	<i>M30 x 1,5 mm</i>

11. Podpora a kontakt

Ak potrebujete technickú podporu pre výrobky EUROtronic, kontaktujte spoločnosť EUROtronic e-mailom alebo telefonicky:

Služby zákazníkom:

*Eurotronic Technology GmbH
Südweg 1
36396 Steinau - Ulmbach
Nemecko*

*Telefón: +49 (0) 6667 91847-0
E-mail: info@eurotronic.org
Internet: www.eurotronic.org*

12. Oznámenie o záruke na stránke

Záručná doba je 24 mesiacov a začína plynúť od dátumu nákupu. Ako doklad o kúpe si uschovajte účtenku. Počas záručnej doby je možné chybné regulátory Energy Saving Controller, ktoré sú dostatočne chybné, zaslať na nižšie uvedenú servisnú adresu. Následne vám bude bezplatne vrátená nová alebo opravená jednotka. Opravou alebo výmenou spotrebiča nezačína plynúť nová záručná doba. Upozorňujeme, že garantujeme len funkcie prístroja, nie súčinnosť termostatu a spodnej časti ventilu. Technické údaje týkajúce sa použitia sú garantované len v spojení s ventilmi Heimeier, Junkers Landys+Gyr, MNG, Honeywell Braukmann, Oventrop (M30x1,5) s veľkosťou závitu Danfoss RA, RAV a RAVL. Kombinácie prístrojov si môžete pozrieť na našej webovej stránke (www.eurotronic.org/Shop). Pri prevádzke termostatu s cudzími ventilmi/prípojkami, ktoré nie sú uvedené v zozname, musí funkčnosť zabezpečiť používateľ. EUROtronic v týchto prípadoch neposkytuje žiadnu záruku. Po uplynutí záručnej doby máte tiež možnosť zaslať chybný prístroj na opravu, dostatočne odfajčený, na uvedenú adresu. Opravy požadované po uplynutí záručnej doby musia byť hrazené. Táto záruka neobmedzuje vaše zákonné práva.

Likvidácia termostatu: (platí v Európskej únii a iných európskych krajinách so systémom separovaného zberu).



Použité zariadenia sa nesmú likvidovať spolu s domovým odpadom! Ak termostat už nie je použiteľný, každý spotrebiteľ je zo zákona povinný zlikvidovať použité zariadenie oddelene od domového odpadu, napr. na zbernom mieste svojej obce. Tým sa zabezpečí odborná recyklácia použitých zariadení a zabráni sa negatívnym vplyvom na životné prostredie. Preto sú elektrospotrebiče označené symbolom, ktorý je tu uvedený.

Batérie a akumulátory sa nesmú likvidovať spolu s domovým odpadom! Ako spotrebiteľ ste zo zákona povinný odovzdať všetky batérie a akumulátory bez ohľadu na to, či obsahujú škodlivé látky*, na zberné miesto vo vašej obci/meste alebo v obchode, kde sa ekologicky zlikvidujú.

* označené: **Cd = kadmium, Hg = ortuť, Pb = olovo**



Likvidácia obalov: obaly likvidujte oddelene. Kartón a lepenku zlikvidujte ako starý papier, fóliu ako surovinu.

Vyhlásenie o zhode: Spoločnosť Eurotronic Technology GmbH týmto vyhlasuje



že termostat vykurovacieho telesa Spirit Z-Wave Plus je v súlade so smernicou 2014/53/EÚ. Úplné znenie vyhlásenia o zhode EÚ je k dispozícii na tejto webovej adrese:

<https://eurotronic.org/produkte/z-wave-heizkoerperthermostat/spirit-z-wave-plus>.