

THR840D

Digital Room Thermostat with ECO energy saving feature

User Guide / Guía del Usuario / Utilisation / Gebruikershandleiding / Bedienung / Guida per l'Utente / Használati Utasítás / Návod k Použití / Obsluga / Návod na Použitie / Manual do utilizador / Ghidul utilizatorului / Korisnički priručnik

- | | |
|--------------------------------------|------------------------------|
| GB Room temperature | CZ Aktuální pokojová teplota |
| E Indicación de temperatura ambiente | PL Odczyt temperatury |
| F Lecture de la température ambiante | SK Izbová teplota |
| NL Ruimtetemperatuurweergave | PT Temperatura ambiente |
| D Raumtemperatur-Istwert | RO Temperatura camerei |
| I Lettura temperatura ambiente | HR Sobna temperatura |
| HU Aktuális helyiség hőmérséklet | |



50051982-002 Rev.A

- | | |
|---|---|
| GB Set temperature, inquiry | CZ Zobrazení žádané teploty |
| E Consulta de temperatura deseada | PL Odczyt temperatury zadanej |
| F Lecture de la température demandée | SK Informácia o teplote |
| NL Uitlezen van de ingestelde temperatuur | PT Definir a temperatura, consulta |
| D Eingestellte Temperatur anzeigen | RO Temperatură setată, interogare |
| I Interrogazione temperatura impostata | HR Postavljena temperatura, ispitivanje |
| HU Beállított hőmérséklet lekérdezése | |



- | | |
|---|---|
| GB Set temperature, adjustment | PT Definir a temperatura, ajuste |
| E Ajuste de temperatura deseada | RO Temperatură setată, ajustare |
| F Réglage de la température demandée | HR Postavljena temperatura, namještanje |
| NL Wijzigen van de ingestelde temperatuur | |
| D Eingestellte Temperatur ändern | |
| I Modifica temperaura impostata | |
| HU Kívánt hőmérséklet beállítás | |
| CZ Nastavení žádané teploty | |
| PL Ustawienie temperatury zadanej | |
| SK Nastavenie požadovanej teploty | |

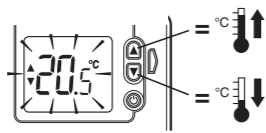
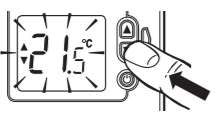

- ON/OFF** (frost protection enabled)
- | | |
|--|---|
| GB Switch ON/OFF (frost protection enabled) | RO Comutator PORNIRE/OPRIRE (protecție împotriva înghețului activată) |
| E Botón de encendido / apagado (protección antihielo activada) | HR Prekidač UKLJUČEN/ISKLJUČEN (omogućena zaštita od smrzavanja) |
| F Bouton Marche/Arrêt (avec protection anti-gel) | |
| NL AAN/UIT-toets (vorstbeveiliging actief) | |
| D Schalter Ein / Aus (Frostschutz aktivieren) | |
| I Interruttore ON / OFF (protezione antigelo abilitata) | |
| HU KI/BE kapcsoló (fagyvédelem aktivizálása) | |
| CZ Spínač Zapnuto/Vypnuto (aktivovaná protimrazová ochrana) | |
| PL Włącz/Wyłacz (aktywna ochrona przeciwzamarzaniowa) | |
| SK Spínač Zapnutý/Vypnutý (aktivovaná protimrazová ochrana) | |
| PT LIGAR/DESLIGAR (proteção antigelo ativada) | |

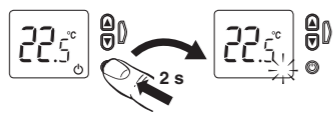
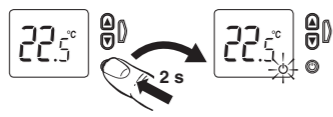

1

Operating indicators / Indicadores de funcionamiento / Indicateurs de fonctionnement / Bedrijfsmodussymbolen / Betriebsanzeige / Indicatore di funzionamento / Kezelési útmutató / Stavové symboly / Wskaźniki pracy regulatora / Stavové symboly / Indicadores de operação / Indicador de funcționare / Pokazatelji rada

- | | |
|---|---|
| GB Heating demand indicator | RO Indicator de solicitare de încălzire |
| E Indicador de demanda de calefacción | HR Pokazatelj potrebe za grijanjem |
| F Indicateur de demande de chauffage | |
| NL Warmtevraagymbool | |
| D Anzeige Heizlastanforderung | |
| I Indicatore di richiesta riscaldamentoo | |
| HU Hőigény jelzés | |
| CZ Symbol požadavku na sepnutí kotle | |
| PL Wskaźnik włączonego palnika | |
| SK Symbol požiadavky na zopnutie kotla | |
| PT Indicador de requerimento de aquecimento | |

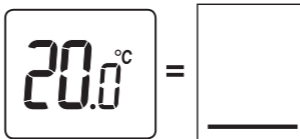
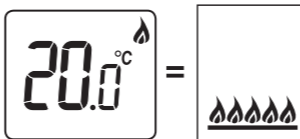

- | | |
|----------------------------------|-----------------------------------|
| GB Frost protection | E Protección antihielo |
| F Fonction de protection antigel | NL Vorstbeveiliging |
| D Frostschutz | I Protezione antigelo |
| HU Fagyvédelem | CZ Protimrazová ochrana |
| PL Ochrona przeciwzamrzaniowa | SK Protimrazová ochrana |
| PT Protecção antigelo | RO Protecție împotriva înghețului |
| HR Zaštita od smrzavanja | |



Frost protection is not available in cooling operation.
La protección antihielo no está activada en modo refrigeración.
La protection antigel n'est pas active en mode froid.
Vorstbeveiliging is niet beschikbaar in koeling.
Frostschutz ist im Kühlbetrieb nicht möglich.
La protezione antigelo non è attivata in modalità raffreddamento.
A fagyvédelem nem elérhető hűtési üzemmódban.
Protimrazová ochrana je v chladičím režimu vypnutá.
Ochrona przeciwzamrzaniowa nie jest aktywna w trybie chłodzenie.
Protimrazová ochrana je v chladiacom režime vypnutá.
A protecção antigelo não se encontra disponível na operação de arrefecimento.
Protecția împotriva înghețului nu este disponibilă în timpul funcției de răcire.
Zaštita od smrzavanja nije dostupna tijekom hlađenja.

- | | |
|------------------------|------------------------|
| GB Fault indicator | CZ Výskyt poruchy |
| E Indicador de fallo | PL Usterka |
| F Indicateur de défaut | SK Výskyt poruchy |
| NL Storingssymbol | PT Indicador de falhas |
| D Störungsanzeige | RO Indicator de eroare |
| I Indicatore anomalía | HR Pokazatelj kvara |
| HU Hiba jelzés | |

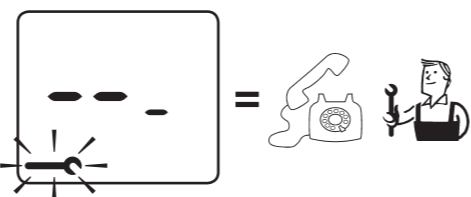

- | | |
|---------------------------------|-------------------------------------|
| GB Low battery indicator | E Indicador de pilas agotadas |
| F Indication d'usure de piles | NL Symbool voor batterijvervanging |
| D Anzeige für Batteriewechsel | I Indicazione cambio delle batterie |
| HU Kimerült elem jelzés | CZ Indikace vybité baterie |
| PL Wskaźnik wyładowania baterii | SK Indikácia vybitých batérii |
| PT Indicador de bateria fraca | RO Indicator de baterie scăzută |
| HR Pokazatelj slabe baterije | |

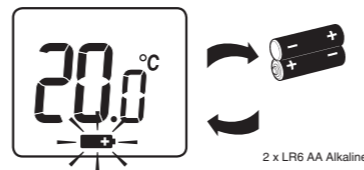

2 x LR6 AA Alkaline

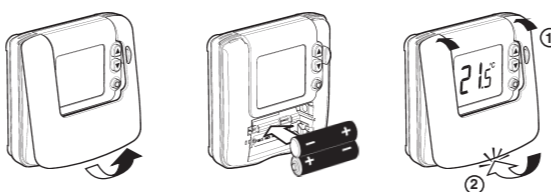

2

- | | |
|---|---|
| GB Heat/cool changeover | E Cambio calefacción/aire acondicionado |
| F Chauffage/Réfrigérissement | NL Overschakeling warmen/koelen |
| D Wechsel heizen/kühlen | I Cambiamento caldo/freddo |
| HU Hűtés/fűtés váltás | PL Zmiana ogrzewanie/chłodzenie |
| CZ Změna topení/chlazení | SK Zmena kúrenia a chladenia |
| PT Transição de aquecimento/arrefecimento | RO Comutare încălzire/răcire |
| HR Izmjena grijanja/hlađenja | |

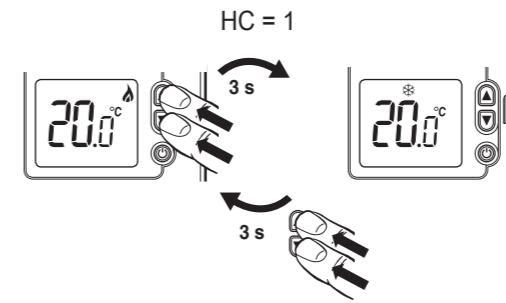

Energy Saving ECO feature / Modo Ahorro de Energía ECO / Fonction d'économie d'énergie ECO / 'ECO' energiebesparingsfunctie / Energieeinsparung / Modalità ECO Risparmio energetico / Energiatakarékos ECO funkció / Energetická úspora / Oszczędnościowa funkcja ECO / Funkcia Energetická úspory ECO / Funcionalidade ECO de poupança de energia / Opțiune ECO de economisire a energiei / Značajka ECO za uštedu energije

- | | |
|--|--|
| GB Pressing the green ECO button gives a timed period at a different, predefined temperature (18°C) | E Pulsando el botón verde ECO se activa un periodo a temperatura diferente predefinida (18°C) |
| F Presser la touche verte ECO active une période d'abaissement de la température à une valeur désirée (18°C) | NL Door op de ECO toets te drukken wordt een vooraf ingestelde temperatuur voor een bepaalde tijdsduur actief (18°C) |
| D Beim drücken der ECO-Taste wird die voreingestellte Sollwerttemperatur und Zeitperiode aktiviert (18°C) | I Premendo il tasto verde ECO si attiva un intervallo a temperatura ridotta predefinita (18°C) |
| HU A zöld ECO gomb megnyomásával egy külön előre meghatározott hőmérsékletű időszak indul (18°C) | CZ Stiskem zeleného ECO tlačítka se zadává časový interval pro provoz na úsporné, předdefinované teplotě (18°C) |



- | | |
|---|---|
| PL Zielony przycisk ECO umożliwia tymczasowe obniżenie temperatury na określony okres (18°C) | SK Stlačením zeleného ECO tlačítka sa zadáva časový interval pre prevádzku na úspornú preddefinovanú teplotu (18°C) |
| PT Pressionar o botão ECO verde aciona um período temporizado a temperatura predefinida diferente (18°C) | RO Apăsând butonul verde ECO activați o perioadă de timp cronometrată la o temperatură diferită, predefinită (18°C) |
| HR Pritiskom zelene tipke ECO omogućuje se vremenski određeno razdoblje na različitoj, prethodno definiranoj temperaturi (18°C) | |

- | | |
|---|---|
| GB To set the ECO energy savings time period | E Para fijar la duración del modo ahorro de energía ECO |
| F Comment régler la période d'abaissement | NL Instellen tijdsduur 'ECO' energiebesparing |
| D Zeitperiode für ECO Energieeinsparung einstellen | I Per impostare la durata dell'intervallo ECO per il risparmio energetico |
| HU Az ECO energiatakarékos időszak beállítása | CZ Nastavení časového intervalu ECO úsporného provozu |
| PL Zmiana okresu obniżenia temperatury | SK Nastavenie časového intervalu ECO úspornej prevádzky |
| PT Para definir o período de tempo de poupança de energia ECO | RO Pentru a seta perioada de timp de economisire a energiei ECO |
| HR Za postavljanje vremenskog perioda uštede energije ECO | |

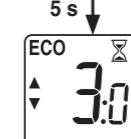

3

- | | |
|--|---|
| GB Display shows countdown of ECO time remaining | E La pantalla muestra el tiempo restante de modo ECO |
| F L'écran affiche le temps restant de la période ECO | NL Scherm toont het aftellen van de resterende 'ECO' tijdsduur |
| D verbleibende Zeit im ECO-Mode anzeigen | I Il display mostra il tempo rimanente nella modalità ECO |
| HU A kijelző a hátralévő ECO üzemmód időt mutatja | CZ Na displeji se odečítá zbývající čas ECO úsporného provozu |
| PL Wyświetlacz pokazuje pozostały czas trwania obniżenia temperatury | SK Na displeji sa odčíta zostávající čas ECO úspornej prevádzky |
| PT O visor exibe a contagem decrescente do tempo ECO restante | RO Afișajul indică numărătoarea inversă a timpului ECO rămas |
| HR Zaslon prikazuje odbrojavanje preostalog vremena značajke ECO | |

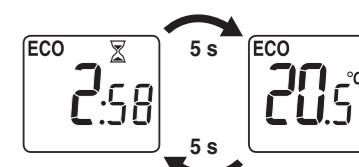

- | | |
|---|---|
| GB Pressing ▲ or ▼ will now allow the ECO temperature to be changed | E Pulsando ▲ o ▼ se podrá modificar temporalmente la temperatura del modo ECO |
| F Vous pouvez modifier la température ECO en pressant les touches ▲ et ▼ | NL Door op de ▲ of ▼ te drukken kan de 'ECO' temperatuurstelling tijdelijk worden gewijzigd |
| D ECO-Temperatur vorübergehend ändern durch drücken der Tasten ▲ oder ▼ | I Potete modificare temporaneamente la temperatura ECO premendo i tasti ▲ o ▼ |
| HU A ▲ vagy ▼ gomb megnyomásával ideiglenesen megváltoztatja az ECO hőmérséklet szintet | CZ Stiskem ▲ nebo ▼ je nyní možno přechodně upravit hodnotu ECO teploty |
| PL Przyciśnięcie ▲ lub ▼ umożliwi tymczasową zmianę temperatury w trybie ECO | SK Stlačením ▲ alebo ▼ je možné prechodne upraviť hodnotu ECO teploty |
| PT Pressionar ▲ ou ▼ irá agora permitir a alteração da temperatura ECO | RO Apăsati ▲ sau ▼ veți permite modificarea temperaturii ECO |
| HR Pritiskanje ▲ ili ▼ će omogućiti promjenu temperature ECO | |

- | | |
|---|---|
| GB To exit ECO mode, press ECO button again | E Para salir del modo ECO, volver a pulsar el botón ECO |
| F Pour arrêter la période ECO de manière anticipée, presser le bouton ECO | NL Om de ECO-functie te beëindigen, druk nogmaals op de ECO toets |
| D ECO-Mode verlassen durch wiederholtem drücken der ECO-Taste | I Per uscire dalla modalità ECO premere ancora il tasto ECO |
| HU Az ECO gomb ismételt megnyomásával kilép az ECO üzemmódból | CZ Pro opuštění ECO provozu stiskněte opět zelené ECO tlačítko |
| PL Ponowne naciśnięcie przycisku ECO przywraca normalny tryb pracy | SK Pre odchod z ECO prevádzky stlače opätovne zelené ECO tlačítko |
| PT Para sair do modo ECO, pressione o botão ECO outra vez | RO Pentru a ieși din modul ECO, apăsați din nou butonul ECO |
| HR Kako biste izašli iz načina rada ECO, ponovno pritisnite tipku ECO | |

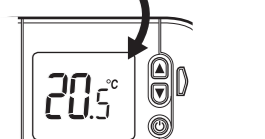

For assistance with this product please visit livesell.honeywellhome.com

resideo
bk-electronic GmbH
Hardhofweg 40
74821 Mosbach
Germany
Country of origin: UK

©2019 Resideo Technologies Inc. This product manufactured by Resideo and its affiliates. The Honeywell Home trademark is used under licence from Honeywell International Inc. All rights reserved.

4

THR840D Digital Room Thermostat with ECO energy saving feature

Installation / Instalación / Installasion / Installatie / Installazione /
Telepítés / Montáž / Instalacja / Inštalácia / Telepítés / Montáž /
Instalacja / Inštalácia / Instalação / **Instalare / Instalacija**

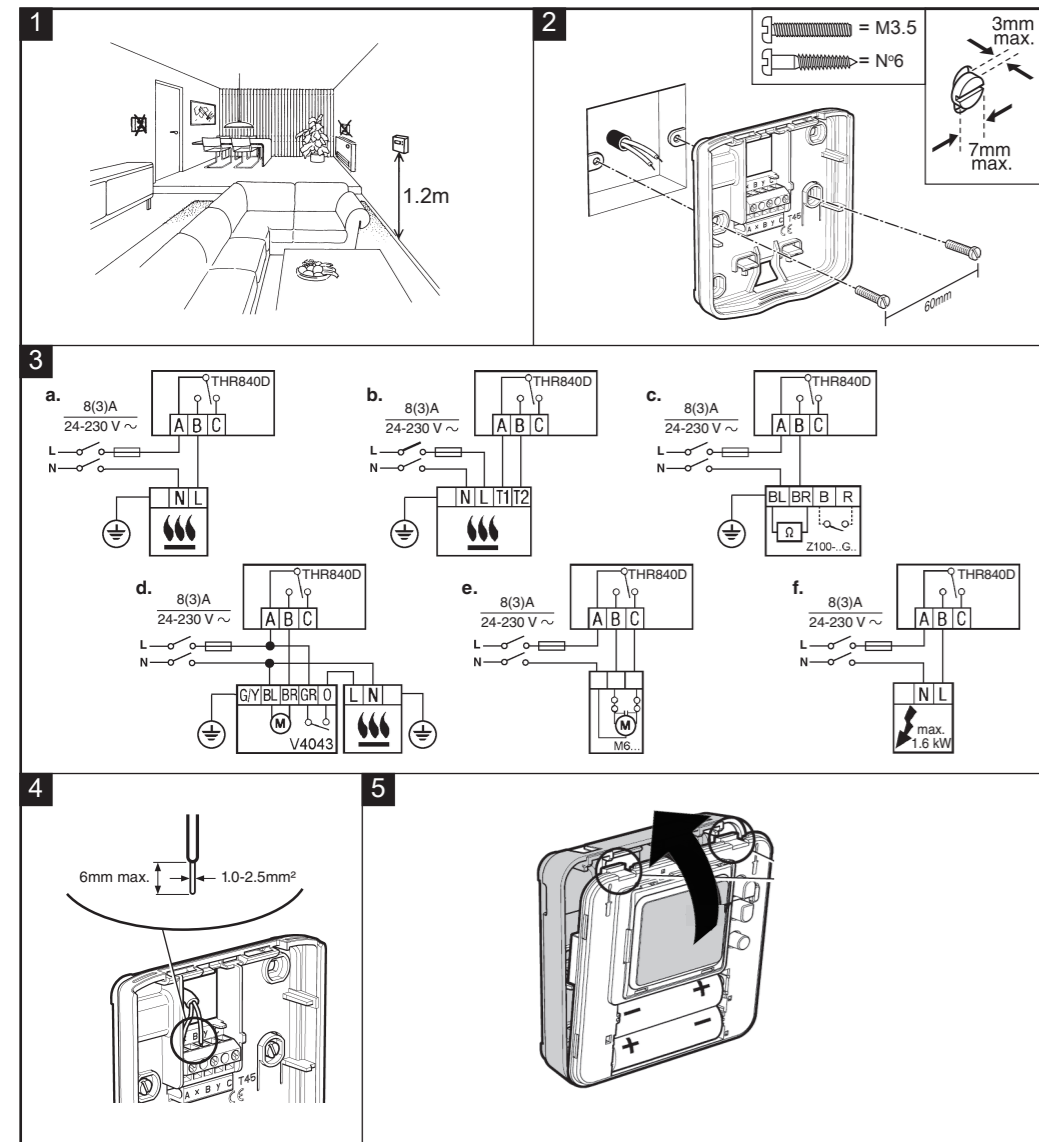

5

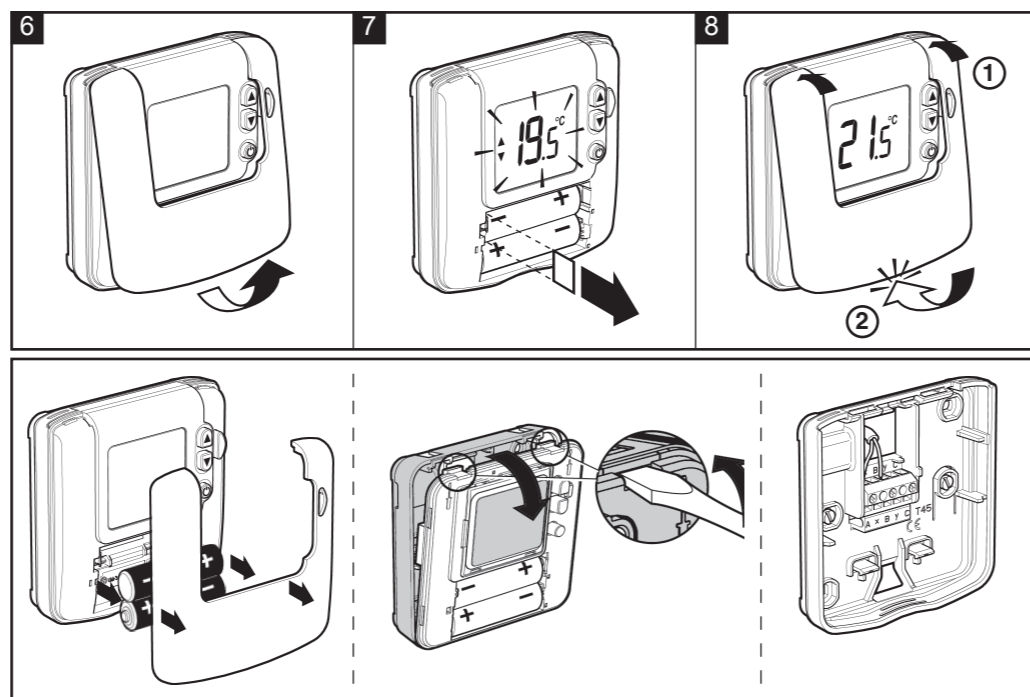

Installer Mode / Modo de Instalador / Mode Installateur / Installateursmenu /
Installateur-Modus / Modalità Installatore / Telepítői üzemmód / Režim nastavení / Tryb instalatora /
Režim nastavenia / Modo de instalador / **Mod de instalare / Način rada ugraditelja**

- GB To enter Installer Mode
- E Acceso al Modo de Instalador
- F Comment accéder au mode Installateur
- NL Installateursmenu oproepen
- D Aktivieren des Installateur-Modus
- I Accesso alla Modalità dell'Installatore
- HU Telepítői üzemmód
- CZ Režim nastavení
- PL Wejście do trybu instalatora
- SK Režim nastavenia
- PT Para entrar no modo de instalador
- RO Pentru a accesa modul de instalare
- HR Za pristupanje načinu rada ugraditelja

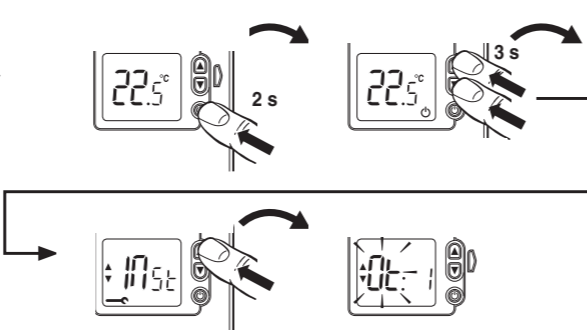

- GB To select a parameter
- E Selección de parámetro
- F Sélectionner un paramètre
- NL Om een parameter te selecteren
- D Parameter festlegen
- I Per selezionare un parametro
- HU Paraméter kiválasztása
- CZ Výběr parametru
- PL Wybór parametru instalatora
- SK Výber parametrov
- PT Para seleccionar um parâmetro
- RO Pentru a selecta un parametru
- HR Za odabir parametra

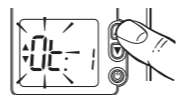

6

- GB Display
- E Pantalla
- F Affichage
- NL LCD scherm
- D LCD-Anzeige
- I Display
- HU Kijelző
- CZ Displej
- PL Wyświetlacz
- SK Displej
- PT Visor
- RO Afişaj
- HR Zaslon

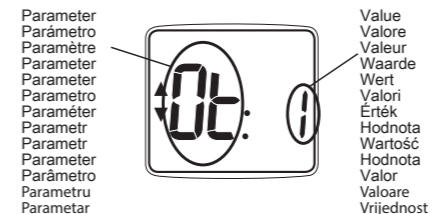

- GB Parameter flowchart
- E Diagrama de flujo de parámetros
- F Lecture des paramètres
- NL Volgorde van de parameters
- D Parameterflussdiagramm
- I Diagramma di flusso di parametro
- HU Paraméter folyamatábra
- CZ Diagram parametru
- PL Lokalizacja parametrów termostatu
- SK Diagram parametrov
- PT Fluxograma de parâmetros
- RO Diagramă parametru
- HR Dijagram toka parametra

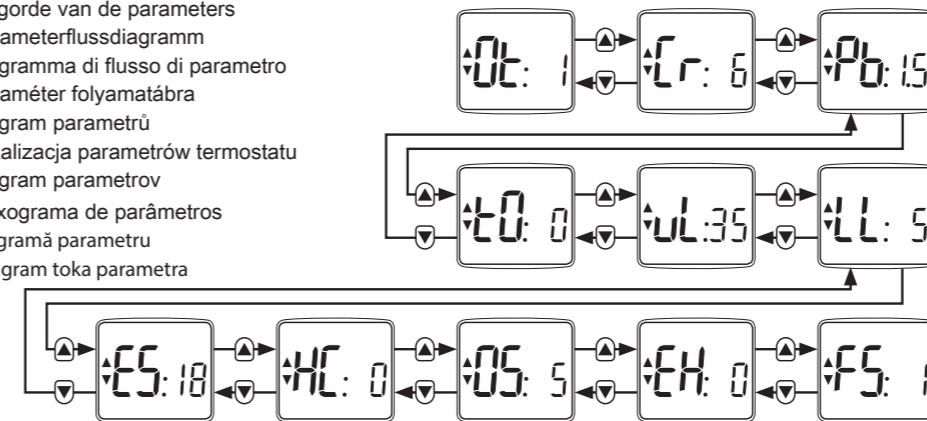

- GB To change a parameter
- E Para cambiar un parámetro
- F Para changer un paramètre
- NL Om een parameter te wijzigen
- D Parameter ändern
- I Per modificare un parametro
- HU Paraméter megváltoztatása
- CZ Změna hodnoty parametru
- PL Zmiana wartości parametru
- SK Zmena hodnoty parametra
- PT Para alterar um parâmetro
- RO Pentru a modifica un parametru
- HR Za promjenu parametra

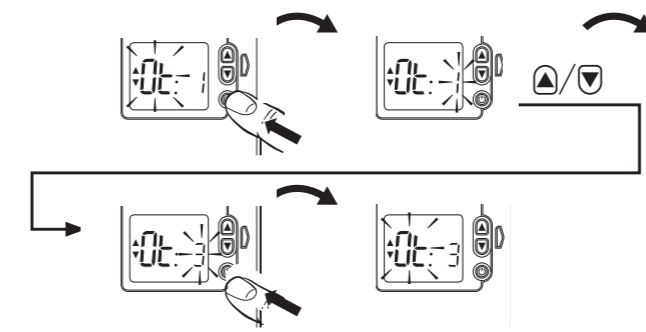

- GB To exit Installer Mode
- E Para salir del Modo de Instalador
- F Comment sortir du mode installateur
- NL Installateursmenu verlaten
- D Installateur-Modus zu verlassen
- I Per uscire dalla Modalità dell'Installatore
- HU Kilépés Telepítői üzemmódból
- CZ Ukončení režimu nastavení
- PL Zakończenie pracy w trybie instalatora
- SK Ukončenie režimu nastavenia

- PT Para sair do modo de instalador
- RO Pentru a ieși din modul de instalare
- HR Za izlaz iz načina rada ugraditelja

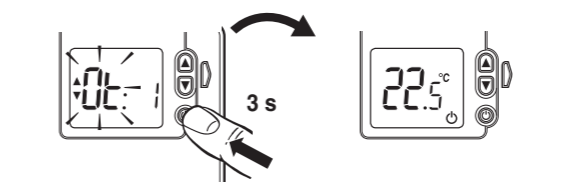

7

Parameters / Paramètres / Paramètres / Parameters / Parameter / Parametri / Paraméterek /
Parametry / Parametry / Parametre / Parâmetros / **Parametri / Parametri**

Description Description Description Omschrijving Beschreibung Descrizione Leírás Popis Opis parametru Descrição Descriere Opis	Parameter Paramètre Paramètre Parameter Parametro Paraméter Parametr Parametru Parametar	Range of values Rango de ajuste Plage de réglage Instelmogelijkheden zusätzliche Einstellungen Campo di modifica Érték tartomány Rozsah hodnot Zakres wartości Rozsah hodnot Intervalo de valores Interval de valori Raspon vrijednosti	Default Predefiniti Valeur d'usine Fabriekinstelling Werks-einstellungen Predefiniti Alapbeállítás Přednastavené hodnoty Ustawienie fabryczne Prednastavené hodnoty Predefinição Implicit Zadano
Minimum ON/OFF time / Tiempo mínimo de marcha / Durée minimale de marche / arrêt / Minimale aan/uit tijd / Minimale Einschaltzeit Ein/Aus / Tempo minimo accesso/spento / Minimum BE/KI idő / Minimální doba sepnutí / Minimalny czas załączenia kotła / Minimalna doba zopnutia / Tempo de LIGAR/DESLIGAR mínimo / Perioadă minimă PORNIRE/OPRIRE / Minimalno vrijeme uključivanja/isključivanja	Ot	1,2,3,4,5 m	1 m
Cycle rate / Frecuencia de los ciclos / Nombre de cycles/heure / Aantal schakelingen per uur / Zykluszeit / Frecvenza dei cicli / Ciklusidő / Počet cyklů / Częstotliwość cykli / Počet cyklov / Velocidade de ciclo / Frecvență ciclu / Brzina ciklusa	Cr	{3,6,9,12}	6
Proportional band width / Amplitud de banda proporcional / Bande proportionnelle / Proportionale bandbreedte / Proportionalband / Larghezza della banda proporzionale / Arányos sáv szélesség / Šírka pásma proporcionalita / Szerokość pasma proporcjonalnego / Šírka pásma proporcionalita / Largura de banda proporcional / Lățime de bandă proporcională / Širina proporcionalnog opsega	Pb	1.5 ... 3.0 K	1.5K
Temperature measurement offset / Desviación permanente de la temperatura / Etalonnage de la sonde / Temperaturkompensatie / Temperatur-Offset / Compensazione della temperatura / Hőmérséklet mérés eltolás / Korekcia naměřené teploty / Kompensacja temperatury / Korekcia nameranej hodnoty / Desvio de medição da temperatura / Compensare măsurătoare temperatură / Pomak u mjerenju temperature	tO	-3 ... 3 K	0 K
Upper setpoint limit / Limite superior de temperatura / Température limite de consigne maximale / Max. temp. instelling / Obere Temperatursollwertgrenze / Limite superiore della temperatura / Felső alapelj korlát / Nejvyšší nastavitelná teplota / Górny limit temperatury / Najvyššia nastaviteľná teplota / Limite de ponto de definição superior / Limită superioară a valorii de referință / Gornje ograničenje zadane vrijednosti	uL	21 ... 35 °C	35°C
Lower setpoint limit / Limite Inferior de temperatura / Température limite de consigne minimale / Min. temp. instelling / Untere Temperatursollwertgrenze / Limite inferiore della temperatura / Alsó alapelj korlát / Nejnižší nastavitelná teplota / Dolny limit temperatury / Najnižšia nameraná teplota / Limite de ponto de definição inferior / Limită inferioară a valorii de referință / Donje ograničenje zadane vrijednosti	LL	5 ... 21 °C	5°C
ECO temperature / Temperatura ECO / Température ECO / ECO temperaturinstelling / ECO Temperatur / Temperatura ECO / ECO hőmérséklet / ECO teploty / Temperatura ECO / ECO teploty / Temperatura ECO / Temperatura ECO / Temperatura ECO	ES	5 ... 35 °C	18 °C
Heat/Cool changeover / Cambio calefacción/aire acondicionado / Chauffage/Réfrigérissement / Overschakeling warmen/koelen / Wechsel heizen/kühlen / Cambiamento caldo/freddo / Hűtés/tűtés váltás / Změna topení/chlazení / Zmiana ogrzewania/chłodzenie / Zmiana kúrenia a chladenia / Transição de aquecimento/arrefecimento / Comutare încălzire/răcire / Izmjena grijanja/hlađenja	HC	0, 1 0 = Disable / Desactivado / Désactivée / Uitgeschakeld / Aus / Disattivato / Letlítés / Deaktivováno / Wyłączony / Vyprnuté / Desaktiv / Engedélyezve / Onemogudi	0
Off setpoint adjust / Temperatura de consigna modo Paro / Point de consigne anti-gel / Ingestelde temperatuur bij UIT / Frostschutztemperatur aus / Punto di regolazione spento / Fagyvédelmi alapelj beállítás / Nastavení protimrazové ochrany / Temperatura utrzymywana gdy termostat jest wyłączony / Nastavenie protimrazovej ochrany / Ajuste de ponto de definição de encerramento / Ajustare valoarea de referință oprită / Prilagoditi zadanu vrijednost isključivanja	OS	-- (= Off), 5...16°C	5°C
Electric heat / Calefacción eléctrica / Chauffage électrique / Elektrische verwarming / Elektrische Heizung / Riscaldamento elettrico / Elektromos fűtés / Elektrické vytápění / Ogrzewanie elektryczne / Elektrické vykurovanie / Aquecimento elétrico / Incalzire electrică / Električno grijanje	EH	0 (<3A) / 1 (3A – 8A)	0 (<3A)
Reset parameters / Reseteo de los parámetros / Réinitialisation des paramètres / Parameters terug zetten naar fabriekinstellingen / Parameter rücksetzen / Reset parametru / Paraméter nullázás / Reset všech parametru / Powrót do ustawień fabrycznych / Reset všetkých parametrov / Repor parâmetros / Resetare parametru / Ponovno postavljanje parametra	FS	0 / 1	1 (factory)



8