



AUTOMATICKÁ SAMOSTMÍVACÍ SVÁŘECÍ KUKLA
AUTOMATICKÁ SAMOSTMIEVACIA ZVÁRACIA KUKLA

BLACK EVOLUTION

4x sensor



NÁVOD NA OBSLUHU
ZÁRUČNÍ LIST

NÁVOD PRO UŽIVATELE.

ÚVOD:

Pozorně si přečtěte celý návod k použití. Výrobce nenes odpovědnost za poškození výrobku, nebo případné zdravotní problémy, které jsou důsledkem nevhodného nebo neopatrného používání výrobku. Když kuklu někomu půjčujete nebo prodáváte, přiložte k ní i návod k použití.

BLACK EVOLUTION 4x senzor – kukla je vyrobena, aby chránila Vaše oči a obličej od jiskření, prskání, stříkání a škodlivého záření při běžných svářecích pracích a také při broušení.

Filtr – se automaticky změní ze světlého stavu do tmavého, jakmile se objeví svářecí oblouk a vrátí se zpět do světlého stavu, když se přestane svářet. Kukla je připravena k přímému použití. Jediná věc, kterou musíte udělat před svářením, je upravit si pozici popruhu hlavy a vybrat správné číslo intenzity zatmění vhodné pro Vaše použití.

PŘED SVÁŘENÍM:

Zkontrolujte přední kryt filtru a ujistěte se, že je čistý a nečistota nezakrývá čidla na přední straně filtru. Také prověřte vnitřní a vnější kryt filtru a upínací rám filtru, že je bezpečně zajištěn a odstraňte ochranné fólie.

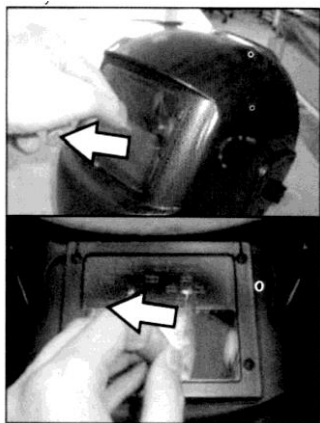

Před použitím zkontrolujte všechny výkonné části. Jakékoliv škrábance, praskliny nebo vypouklé části, by měli být důvodem k okamžité výměně poškozené části, aby se předešlo možnému zranění. Před každým použitím zkontrolujte těsnost (nepropustnost) světla mezi rámem filtru a tělem kukly. Vyberte číslo velikosti ztmavení filtru jaké potřebujete a nastavte ho otočením knoflíku na boku kukly.

Ještě jednou se ujistěte, zda je pro Vaše použití vybráno správné stínové číslo. Upravte si pásku na nasazování kukly tak, aby kukla byla usazena co nejnižší na hlavě a co nejbližší k obličeji. Upravte si úhel kukly když je ve snížené poloze otočením posuvné limitující podložky (těsnění).



NASTAVENÍ HODNOTY TMAVOSTI FILTRU.

Ztmavení musí být ručně nastaveno potenciometrem **SHADE** v hodnotách 9 – 13 DIN. V tabulce nastavení filtru na konci tohoto návodu, si vyberte správné nastavení podle druhu sváření. Správné číslo si nastavte otočením knoflíku, dokud šipka neukazuje na požadovanou hodnotu.

Kukla je vyrobena jak pro použití při sváření, tak pro možnost použití jako ochranný svářecí štít při broušení. Na přepínání pro použití kukly slouží přepínač umístěný na boku kukly s režimem **WELD** (sváření) – **GRIND** (broušení). V režimu sváření (**WELD**) je samostmívací kukla plně funkční a automaticky se zatmívá. V režimu broušení (**GRIND**) je samostmívací kazeta deaktivovaná a nespíná se. V tomto režimu je vhodná jako ochranný štít např. při broušení úhlovou bruskou.



Nastavením knoflíku **Sensitivity** mezi hodnotami **MIN** (nízké) – **MAX** (vysoké) se nastaví plynule citlivost kukly na okolní světlo a změny, které nastanou při zahájení sváření (vznik oblouku).

Kyž nastane moment sváření (při vzniku svářecího oblouku), automaticky se změní filtr z jasného na tmavý a to pouze za 1/30000 sekundy.

Po skončení sváření (oblouku) dojde k automatickému zesvětlení filtru z tmavého k jasnému. Svářec může měnit dobu za jak dlouho se filtr vrátí do jasného stavu. Čas je nastavitelný přesouváním přepínače zvenčí kukly **doba zpoždění (DELAY)** do pozice **pomalá (SLOW) 0,2 sec. - střední (MIDDLE) 0,5 sec. - rychlá (FAST) 1,0 sec.**

CHARAKTERISTIKA VÝROBKU:

Model je vyroben a vybaven speciálně vyvinutou čelenkou. Když svářeč otočí kuklu od obličeje, čelenkový mechanismus přesune těžiště níže a to se shoduje se středem hlavy svářeče. Design kukly snižuje zatížení hlavy a krku a svářeč se cítí pohodlněji při práci víc, než kdykoli předtím.

MOŽNOSTI NASTAVENÍ POZICE KUKLY:

Nastavení temenního řemínku

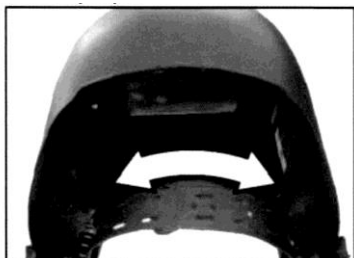

Nastavení úhlu sklonu k tváři

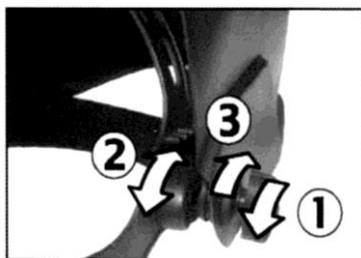

Nastavení vzdálenosti kukly od očí v předním a zadním směru

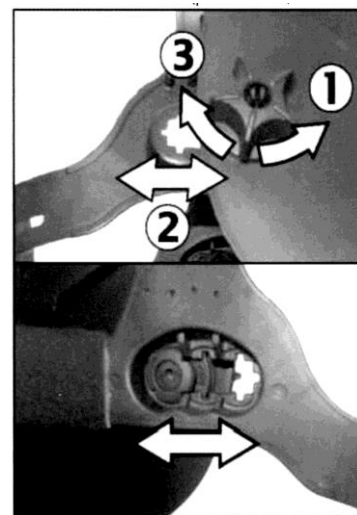

Nastavení záhlavního řemínku

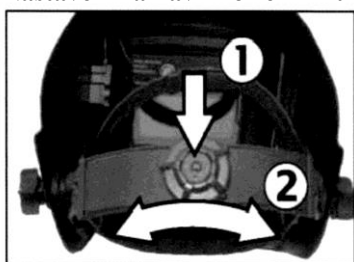

Výměna venkovního krytu clony

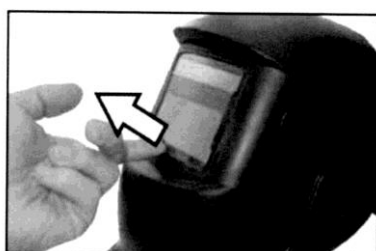

SOUČÁSTI A OVLÁDACÍ PRVKY:

Součásti a ovládací prvky kukly

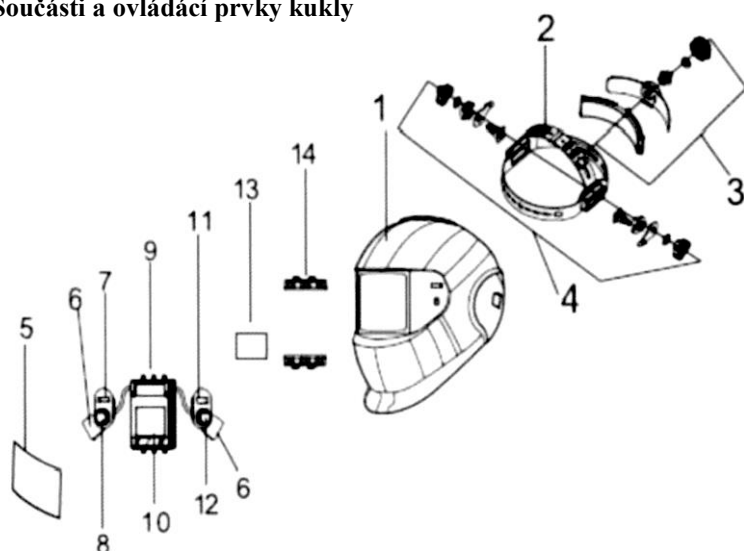

- 1 - Skořápka kukly
- 2 - Hlavový kříž
- 3 - Šrouby k nastavení délky hlavového kříže
- 4 - Šrouby k nastavení úhlu hlavového kříže
- 5 - Přední venkovní kryt filtru
- 6 - Držák litiové baterie
- 7 - Ovladač časového zpoždění zesvětlení filtru **DELAY**
- 8 - Ovladač citlivosti filtru **SENZITIVITY**
- 9 - Kazeta filtru
- 10 - **LCD** display
- 11 - Ovladač intenzity zatmavení filtru a režim pro broušení / sváření
- 12 - Ovladač pro stupeň zatmavení filtru
- 13 - Vnitřní kryt filtru

Součásti a ovládací prvky panelu kukly BLACK EVOLUTION GX-500R

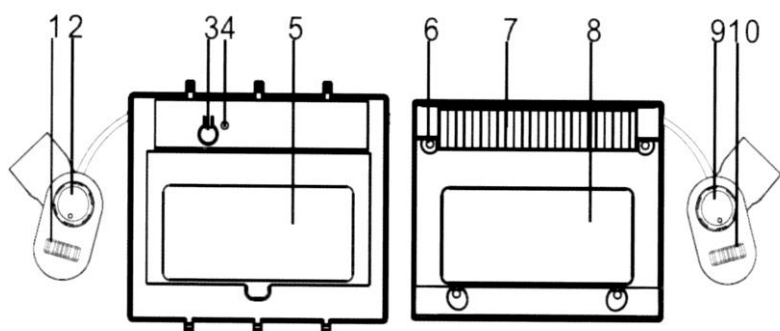

- 1 - Tlačítko k přepnutí režimu sváření / broušení
- 2 - Tlačítko funkčnosti zatmavení filtru
- 3 - Tlačítko na **AUTO-TEST**
- 4 - Alarm upozorňující na nízký stav napětí baterie
- 5 - **LCD** panel s venkovním ochranným krytem
- 6 - Senzory reagující na intenzitu oblouku
- 7 - Solární články
- 8 - **UV / IR** filtr
- 9 - Ovladač citlivosti filtru **SENSITIVITY**
- 10 - Ovladač doby zpoždění zesvětlení filtru **DELAY**

Kukla je napájena solárními články které nabíjejí dvě vestavěné 3V lithiové baterie CR2450 Li, které jsou jenom záložní. Proto není nutná častá výměna těchto baterií. Při běžných svářečských pracích můžeme očekávat životnost baterií více než 5000 hodin. Když se Vám rozsvítí kontrolka nízkého stavu napětí baterií, co nejdříve je vyměňte za nové. Posuňte kryt baterie a baterii vyměňte za novou. Vyměňte vždy obě baterie a dbejte na dodržení znaménka + na baterii směrem nahoru. Nasuňte kryt baterie zpět.

Výrobek je ve shodě s příslušnými DIN, ISO, EN bezpečnostními normami a ANSI, Z87-1-2003.

Extrémně vysoký výkon UV/IR samostmívacích filtrů poskytuje úplnou ochranu pro oči a obličej proti UV/IR záření po dobu sváření. Ochrana UV/IR a její stupeň odstínu až 16 DIN poskytuje svářečům pohodlí při práci.

VAROVÁNÍ – tato samostmívací kukla se nehodí pro sváření laserem a pro sváření autogenem. Nikdy nepokládejte kuklu a filtr na horký povrch. Nikdy neotvírejte a nemanipulujte s filtrem. Kukla nechrání proti těžkým a rizikovým účinkům. Kukla nechrání při práci s trhavinami a žiravinami. Nedělejte žádné úpravy na filtru a na kukle, dokud se tak nedočtete v návodě. Nepoužívejte vyměnitelné části než ty, které jsou vyznačené v návodě.

DŮLEŽITÁ UPOZORNĚNÍ:

Pokud kukla neztmavne při vzniku oblouku okamžitě ji přestaňte používat a kontaktujte svého prodejce.

Neponořujte filtr do vody.

Nepoužívejte vodu na čištění filtru a části kukly.

Používejte pouze při teplotách -5°C až +55°C.

Skladujte pouze při teplotách -20°C až +70°C.

Chraňte filtr před kontaktem s tekutinami a nečistotami.

Pravidelně čistěte povrch filtru. Nepoužívejte agresivní čisticí prostředky. Vždy udržujte čidla a solární články čisté, na čištění použijte čistý hadřík. Pravidelně vyměňujte přední kryt čočky pokud je prasklý, poškrábaný nebo zdeformovaný.

Pokud uživatel neuposlechne výše uvedená varování a důležitá upozornění může dojít k poškození zdraví.

Běžné problémy

Nepřavidelné stmívání – čelenka byla nastavena nerovnoměrně a vznikla nerovnoměrná vzdálenost očí a filtru.

Filtr nesmívá nebo bliká – přední kryt čočky je potříštěn a čidla jsou znečištěna – vyčistěte povrch. Zvyšte citlivost ovladačem **SENZITIVITY**.

Svářecí oblouk je příliš slabě viditelný – nastavte delší reakci filtru ovladačem **SHADE**.

Pomalá odezva – pracovní teplota okolí je příliš nízká.

Špatné vidění – vnitřní nebo vnější kryt čočky je znečištěn.

Nedostatečné okolní světlo – číslo stínu je špatně nastaveno.

Varování: nepoužívejte kuklu pokud se Vám nepodaří odstranit výše zmiňované problémy.

Technická specifikace:

Velikost okna filtru: 92 x 42 mm

UV/IR ochrana: až DIN 16 po celou dobu

Napájení: solární článek

Stmívací čas: 1/30000 sec.

Pracovní teplota: -5 až +55°C

Celková hmotnost: 490 g

Velikost filtru: 125 x 102 x 10 mm

Volitelné nastavení: DIN 9 – 13

Zapnutí: plně automatické

Zesvětlení stavitelné: 0,2 - 0,5 - 1,0 sec (FAST - MIDDLE - SLOW)

Skladovací teplota: -20 až +70°C

Materiál kukly: polyamid-vysoce odolný vůči nárazu
(carbon, art design)



Přízpůsobení předpisům C.E.

CE PROHLÁŠENÍ O SHODĚ: Plně zodpovídáme za prohlášení, že výrobek je v souladu s následujícími normami a příslušnými dokumenty:

DIN EN 175 : 1997-08, DIN EN 379 : 2009-07, CE, ANSI, US Z87-1-2003

WEEE – Waste electrical and electronic equipment



Jenom pro krajiny EVROPSKÉ UNIE

Neházejte elektrické spotřebiče do domovního odpadu.

Dle evropského předpisu 2002/96/EG na staré elektrické a elektronické zařízení se změnou v národním právu, musí být opotřebovaný elektrický stroj odděleně soustředěný, jeho zneškodnění musí být přiměřené a nesmí ublížit životnému prostředí.

SLOVENSKY

NÁVOD PRE UŽÍVATEĽA.

ÚVOD:

Pozorne si prečítajte celý návod na použitie. Výrobca nenesie zodpovednosť za poškodenie výrobku alebo prípadné zdravotné problémy, ktoré sú dôsledkom nevhodného alebo neopatrného používania výrobku. Ak kuklu niekomu požičiavate alebo predávate, priložte k nej návod na použitie.

BLACK EVOLUTION 4x senzor – kukla je vyrobená, aby chránila Vaše oči a tvár od iskrenia, prskania, striekania a škodlivého žiarenia pri bežných zvaračských prácach a tiež pri brúsení.

Filter – sa automaticky zmení zo svetlého stavu do tmavého okamžite, ako sa objaví zvarací oblúk a vráti sa späť do svetlého stavu, keď sa prestane zvarať. Kukla je pripravená k priamemu použitiu. Jediná vec, ktorú musíte urobiť pred zvaraním je upraviť si pozíciu popruhu hlavy a vybrať správne číslo intezity zatmavenia vhodné pre Vaše použitie.

PRED ZVÁRANÍM:

Skontrolujte predný kryt filtra a uistite sa, že je čistý a nečistota nezakrýva čidlá na prednej strane filtra. Tiež preverte, že vnútorný a vonkajší kryt filtra a upínací rám filtra je bezpečne zaistený a odstráňte ochranné fólie.

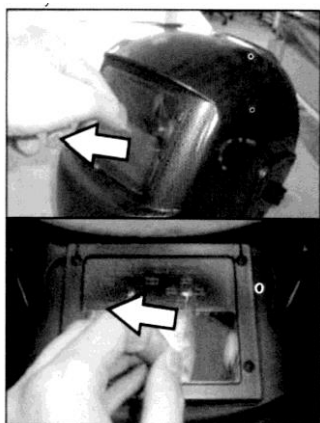

Pred použitím skontrolujte všetky výkonné časti. Akékoľvek škrabance, praskliny alebo vypuknuté časti by mali byť dôvodom k okamžitej výmene poškodenej časti, aby sa predišlo možnému zraneniu. Pred každým použitím skontrolujte tesnosť (nepriepustnosť) svetla medzi rámom filtra a telom kukly. Vyberte číslo veľkosti stmavenia filtra, aké potrebujete a nastavte ho otočením gombíka na boku kukly.

Ešte raz sa uistite, či je pre Vaše použitie vybrané správne číslo stmavenia. Upravte si pásku na nasadzovanie kukly tak, aby kukla bola usadená čo najnižšie na hlave a čo najbližšie k tvári. Upravte si uhol kukly, keď je v zníženej polohe otočením posuvnej limitujúcej podložky (tesnenia).



NASTAVENIE HODNOTY TMAVOSTI FILTRA.

Stmavenie musí byť ručne nastavené potenciometrom **SHADE** v hodnotách 9 – 13 DIN. V tabuľke nastavenia filtra na konci tohto návodu si vyberte správne nastavenie podľa druhu zvarania. Správne číslo si nastavte otočením gombíka, pokiaľ šípka neukazuje na požadovanú hodnotu.

Kukla je vyrobená pre použitie pri zvaraní a tiež pre možnosť použitia ako ochranný zvarací štít pri brúsení. Na prepínanie pre použitie kukly slúži prepínač umiestnený na boku kukly s režimom **WELD** (zváranie) – **GRIND** (brúsenie). V režime zváranie (**WELD**) je samostmievacia kukla plne funkčná a automaticky sa zatmieva. V režime brúsenie (**GRIND**) je samostmievacia kazeta deaktivovaná a nespína sa. V tomto režime je vhodná ako ochranný štít napr. pri brúsení uhlovou brúskou.



Nastavením gombíku **Sensitivity** medzi hodnotami **MIN** (nízke) – **MAX** (vysoké) sa nastaví plynule citlivosť kukly na okolité svetlo a zmeny, ktoré nastanú pri začatí zvarania (vznik oblúka).

Keď nastane moment zvarania (pri vzniku zvaracieho oblúka) automaticky sa zmení filter z jasného na tmavý a to iba za 1/30000 sekundy.

Po skončení zvarania (oblúka) nastane automatické zosvetlenie filtra z tmavého na jasný. Zvarač môže meniť dobu počas ktorej sa filter vráti do jasného stavu. Čas je nastaviteľný presúvaním prepínača vo vnútri kukly **doba oneskorenia (DELAY)** do pozície **pomalá (SLOW) 0,2 sek.** – **stredná (MIDDLE) 0,5 sek.** – **rychlá (FAST) 1,0 sek.**

CHARAKTERISTIKA VÝROBKU:

Model je vyrobený a vybavený so špeciálne vyvinutou čelenkou. Keď zvárač otočí kuklu od tváre, čelenkový mechanizmus presunie ťažisko nižšie, a to sa zhoduje so stredom hlavy zvárača. Design kukly znižuje zaťaženie hlavy a krku, zvárač sa cíti pohodlnejšie pri práci lepšie, než kedykoľvek predtým.

MOŽNOSTI NASTAVENIA POZÍCIE KUKLY:

Nastavenie temenného remienka

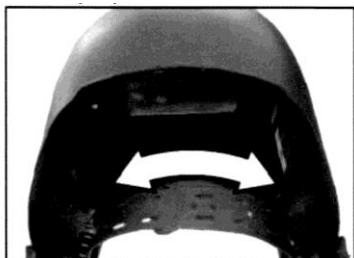

Nastavenie uhla sklonu k tváre

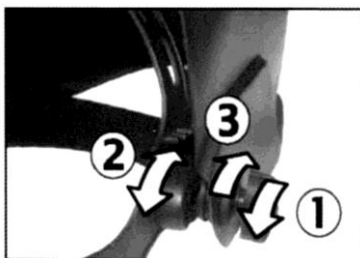

Nastavenie vzdialenosti kukly od očí v prednom a zadnom smere

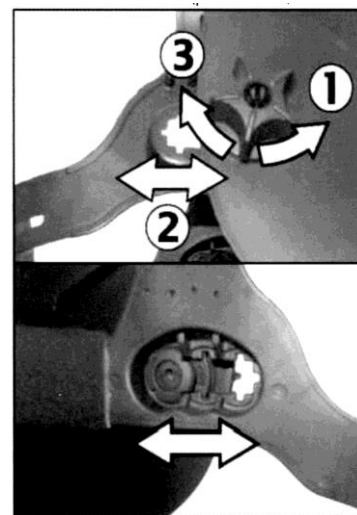

Nastavenie záhlavného remienka

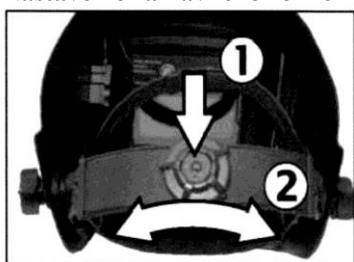

Výmena vonkajšieho krytu clony

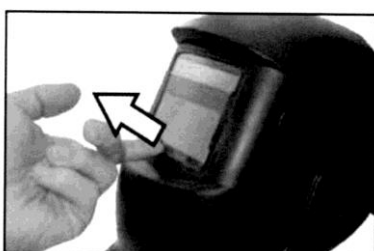

SÚČASTI A OVLÁDACIE PRVKY:

Súčasti a ovládacie prvky kukly

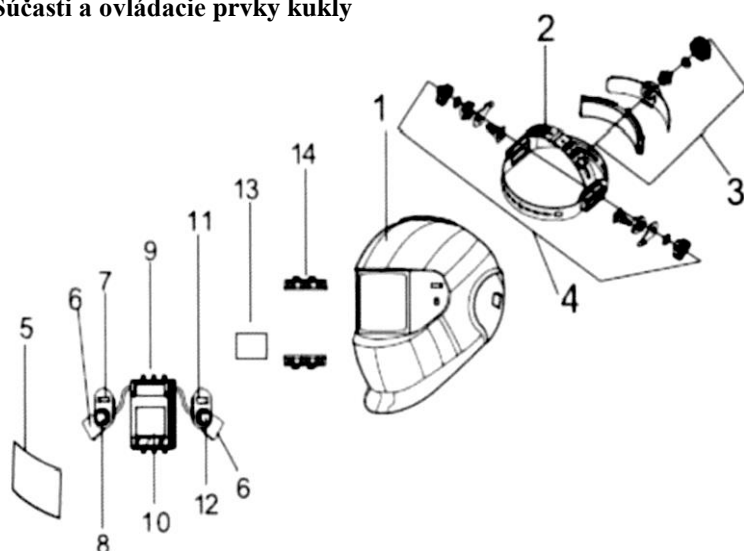

- 1 - Škrupina kukly
- 2 - Hlavový kríž
- 3 - Skrutky na nastavenie dĺžky hlavového kríža
- 4 - Skrutky na nastavenie uhlu hlavového kríža
- 5 - Predný vonkajší kryt filtra
- 6 - Držiak litiovej batérie
- 7 - Ovládač časového oneskorenia zosvetlenia filtra
DELAY
- 8 - Ovládač citlivosti filtra **SENZITIVITY**
- 9 - Kazeta filtra
- 10 - **LCD** display
- 11 - Ovládač intenzity zatmavenia filtra a režim pre brúsenie / zváranie
- 12 - Ovládač pre stupeň zatmavenia filtra
- 13 - Vnútorý kryt filtra

Súčasti a ovládacie prvky panelu kukly BLACK EVOLUTION GX-500R

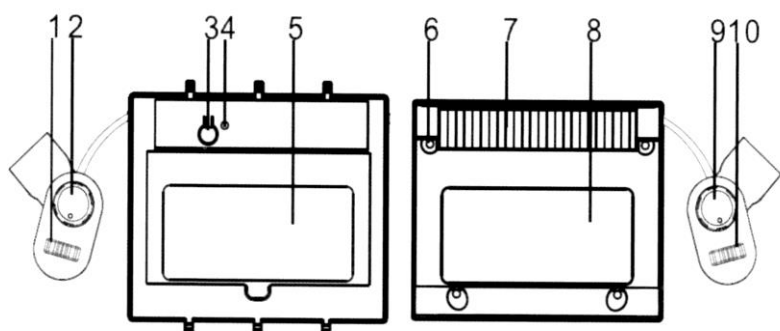

- 1 - Tlačidlo na prepnutie režimu zváranie / brúsenie
- 2 - Tlačidlo funkčnosti zatmavenia filtra
- 3 - Tlačidlo na **AUTO-TEST**
- 4 - Alarm upozorňujúci na nízky stav napätia batérie
- 5 - **LCD** panel s vonkajším ochranným krytom
- 6 - Sensory reagujúce na intenzitu oblúka
- 7 - Solárne články
- 8 - **UV / IR** filter
- 9 - Ovládač citlivosti filtra **SENSITIVITY**
- 10 - Ovládač doby oneskorenia zosvetlenia filtra
DELAY

Kukla je napájaná solárnymi článkami, ktoré nabíjajú dve vstavané 3V lithiové batérie CR2450 Li, ktoré sú iba záložné. Preto nie je treba častá výmena týchto batérií. Pri bežných zvaračských prácach môžeme očakávať životnosť batérií viac ako 5000 hodín. Keď sa Vám rozsvieti kontrolka nízkeho stavu napätia batérií, čo najskôr ich vymeňte za nové. Posuňte kryt batérie a batériu vymeňte za novú. Vymeňte vždy obe batérie, a dbajte na dodržanie znamienka + na batérii smerom hore. Nasuňte kryt batérie späť.

Výrobok je v zhode s príslušnými DIN, ISO, EN bezpečnostnými normami a ANSI, Z87-1-2003.

Extrémne vysoký výkon UV/IR samostmievacích filtrov poskytuje úplnú ochranu pre oči a tvár proti UV/IR žiareniu počas zvarovania. Ochrana UV/IR a jej stupeň odtieňu až 16 DIN poskytuje zvaračom pohodlie pri práci.

VAROVANIE – táto samostmievacia kukla je nevhodná pre zváranie laserom a pre zváranie autogénom. Nikdy nekladte kuklu a filter na rozžeravený povrch. Nikdy neatvárajte a nemanipulujte s filtrom. Kukla Vás nechráni proti ťažkým a rizikovým účinkom. Kukla nechráni pri práci s trhavinami a žieravinami. Nerobte žiadne úpravy na filtre a na kukle, pokiaľ sa to nedeclaruje v návode. Nepoužívajte iné vymeniteľné časti než tie, ktoré sú vyznačené v návode.

DÔLEŽITÉ UPOZORNENIE:

Pokiaľ kukla nestmavne pri vzniku oblúka okamžite ju prestaňte používať a kontaktujte svojho predajcu.

Nepoužívajte filter do vody.

Nepoužívajte vodu na čistenie filtra a častí kukly.

Používajte iba pri teplotách -5°C až +55°C.

Skladujte iba pri teplotách -20°C až +70°C.

Chráňte filter pred kontaktom s tekutinami a nečistotami.

Pravidelne čistite povrch filtra. Nepoužívajte agresívne čistiace prostriedky. Vždy udržiavajte čidlá a solárne články čisté, na čistenie používajte čistú handričku. Pravidelne vymieňajte predný kryt šošovky ak je prasknutý, poškrábaný alebo zdeformovaný.

Pokiaľ užívateľ neposlúchne vyššie uvedené varovania a dôležité upozornenia môže prísť k poškodeniu zdravia.

Bežné problémy

Neprirodavné stmievanie – členka bola nastavená nerovnomerne a vznikla nerovnomerná vzdialenosť očí a filtra.

Filter nestmieva alebo bliká – predný kryt šošovky je postriekaný a čidlá sú znečistené – vyčistite povrch. Zvýšte citlivosť ovládačom **SENZITIVITY**.

Zvárači oblúk je príliš slabo viditeľný – nastavte dlhšiu reakciu filtra ovládačom **SHADE**.

Pomalá odozva – pracovná teplota okolia je príliš nízka.

Zlé videnie – vnútorný alebo vonkajší kryt šošovky je znečistený.

Nedostatočné svetlo okolia – číslo odtieňa je nesprávne nastavené.

Varovanie: nepoužívajte kuklu pokiaľ sa Vám nepodari odstrániť vyššie spomínané problémy.

Technická špecifikácia:

Veľkosť okna filtra: 92 x 42 mm

UV/IR ochrana: až DIN 16 po celú dobu

Napájanie: solárny článok

Stmievací čas: 1/30000 sec.

Pracovná teplota: -5 až +55°C

Celková hmotnosť: 490 g

Veľkosť filtra: 125 x 102 x 10 mm

Voliteľné nastavenie: DIN 9 – 13

Zapnutie: plno automatické

Zosvetlenie nastaviteľné: 0,2 - 0,5 - 1,0 sek (FAST – MIDDLE - SLOW)

Skladovacia teplota: -20 až +70°C

Materiál kukly: polyamid – vysoko odolný voči nárazu (carbon, art sesign)



Prispôsobenie predpisom C.E.

CE PREHLÁSENIE O ZHODE: Plne zodpovedáme za prehlásenie, že výrobok je v súlade s nasledujúcimi normami a príslušnými dokumentmi:

DIN EN 175 : 1997-08, DIN EN 379 : 2009-07, CE, ANSI, US Z87-1-2003

WEEE – Waste electrical and electronic equipment



Len pre krajiny EURÓPSKEJ ÚNIE

Nehádzte elektrické spotrebiče do domového odpadu.

Podľa európskeho predpisu 2002/96/EG na staré elektrické a elektronické zariadenie so zmenou v národnom práve, musí byť opotrebovaný elektrický stroj oddelene sústredený, jeho zneškodnenie musí byť primerané a nesmie ublížiť životnému prostrediu.

	TABULKA POUŽITÍ / TABUĽKA POUŽITIA													
	0,5	2,5	10	20	40	80	125	175	225	275	350	450		
	1	5	15	30	60	100	150	200	250	300	400	500		
SMAW				9	10	11		12			13		14	
MIG (heavy)						10	11	12			13		14	
MIG (light)						10	11	12	13	14		15		
TIG, GTAW			9	10	11		12	13			14			
MAG / CO2					10	11	12	13			14	15		
SAW							10	11	12	13	14	15		
PAC					11			12		13				
PAW			8	9	10	11	12	13		14			15	

SMAW - Ruční obloukové sváření obalenou elektrodou.
- Ručné oblúkové zváranie obalenou elektrodou.

MIG (heavy) - Obloukové sváření těžkých kovů, které se taví elektrodou v inertním plynu.
- Oblúkové zváranie ťažkých kovov, ktoré sa tavia elektrodou v inertnom plyne.

MIG (light) - Obloukové sváření lehkých slitin, které se taví elektrodou v inertním plynu.
- Oblúkové zváranie ľahkých zliatin, ktoré sa tavia elektrodou v inertnom plyne.

MAG / CO2 - Obloukové sváření tavící se elektrodou v aktivním plynu.
- Oblúkové zváranie taviacou sa elektrodou v aktívnom plyne.

SAW - Automatické sváření s tavením.
- Automatické zváranie s tavením.

PAC - Řezání plazmovým obloukem.
- Rezanie plazmovým oblúkom.

PAW - Sváření plazmovým obloukem.
- Zváranie plazmovým oblúkom.

TIG , GTAW - Obloukové sváření wolframovou elektrodou v inertním plynu.
- Oblúkové zváranie wolfrámovou elektrodou v inertnom plyne.



BENO TRIODYNSERVIS spol. s r.o. Husitská 187/60, 130 00 PRAHA 3
tel.: 00420 / 222 322 262 , 00420 / 222 326 622 fax: 00420 / 224 810 778
e-mail: beno@benotriodyn.cz www.beno-praha.cz

ZÁRUČNÍ LIST / ZÁRUČNÝ LIST

Typ stroje / Typ stroja : Sv. kukla samostmívací BLACK EVOLUTION 4x senzor / GX-500R
..... v.č.

Razítko a podpis prodávajícího :
Razítko a podpis predávajúceho:

Datum prodeje / Dátum predaja :
.....

V případě poruchy kontaktujte servis : tel.: fax:
V prípade poruchy kontaktujte servis :

Zastúpenie pre SLOVENSKO: BENO TRIODYNSERVIS, Argentínska 1408, 925 52 ŠOPORŇA

mob.: 00421 / 905 368 894 tel: 00421 / 31 787 4254 e-mail: f.beno@benotriodyn.sk

Při dodržení v návodu uvedeného způsobu používání a obsluhy je záruka na výrobek **24 měsíců** ode dne převzetí spotřebitelem. Jestliže se vyskytne na výrobku v záruční době vada, která ztelně nebyla způsobena spotřebitelem nebo uživatelem, bude výrobek opraven bezplatně.

Záruční opravu uplatňuje spotřebitel u výrobce, u smluvního servisu (viz.příloha), nebo u prodejce kde výrobek zakoupil.

Při výměně výrobku, nebo při zrušení kupní smlouvy platí příslušná ustanovení Obchodního zákoníka a zákona č.364/92 Sb. o ochraně spotřebitele ve znění pozdějších předpisů.

Při dodržaní v návode uvedeného spôsobu používania a obsluhy je záruka na výrobok **24 mesiacov** odo dňa prevzatia spotrebiteľom.

Ak sa vyskytne na výrobku počas záručnej doby závada, ktorá ztelně nebola spôsobená spotrebiteľom alebo užívateľom, bude výrobok opravený bezplatne.

Záručnú opravu si spotrebiteľ uplatňuje u výrobcu, v zmluvnom servise (vid'.příloha), alebo u predajcu, kde bol výrobok zakúpený.

Pri výmene výrobku, alebo pri zrušení kúpnej zmluvy platia príslušné ustanovenia Obchodného zákonníka a zákona č.364/92 Zb. o ochrane spotrebiteľa a v znení neskorších predpisov.

Záznamy o záručních opravách / Záznamy o záručných opravách :

<u>Závada</u> <u>Nahlášena/nahlásená</u>	<u>Oprava</u> <u>provedena/vykonaná</u>	<u>Druh závady</u> <u>vyměněná část/vymenená časť</u>	<u>Opravitel</u>
---	--	--	------------------
