

---

TECHNOLÓGIA PRE DOMÁCNOSŤ

**PKM**

TECHNOLÓGIA PRE DOMÁCU POTREBU

---

 **Návod na obsluhu**

**SKLOKERAMICKÁ VARNÁ  
DOSKA**

**EB-GK-2TCG**

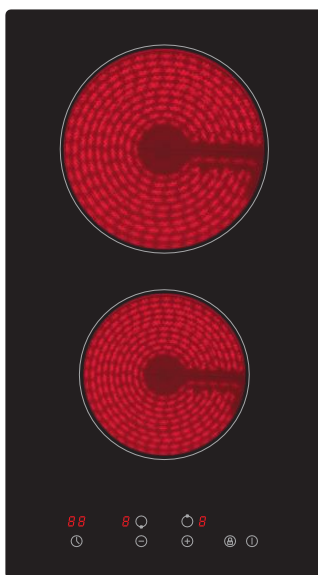

Slovenský

Strana

2

[www.pkm-online.de](http://www.pkm-online.de)

Vážený zákazník! Vážená zákazníčka! Srdečne Vám ďakujeme, že ste sa rozhodli pre kúpu produktu z našej bohatej ponuky. Pred prvým použitím si prečítajte celý návod na obsluhu. Návod na obsluhu uchovajte na bezpečnom mieste pre budúce použitie. Ak zariadenie odovzdávate ďalšej osobe, odovzdajte jej aj tento návod na obsluhu.

---

1. Bezpečnostné pokyny .....	4
1.1 Signálne slová .....	5
1.2 Bezpečnostné pokyny .....	5
2. Inštalácia .....	10
2.1 Vybalenie a výber miesta .....	11
2.2 Požiadavky pred inštaláciou .....	11
2.3 Výber inštalačného prostredia / rozmery .....	12
2.4 Inštalácia varná doska .....	14
2.5 Elektrické pripojenie .....	17
3. Ovládanie .....	19
3.1 Varná doska a ovládací panel .....	19
3.2 Ovládanie senzorov .....	20
3.3 Pred prvým použitím .....	21
3.4 Vhodný riad .....	21
3.5 Začatie varenia .....	22
3.6 Po ukončení varenia .....	23
3.7 Zámka tlačidiel / detská poistka .....	24
3.8 Používanie časovača .....	25
3.9 Upozornenie na zvyškové teplo .....	26
3.10 Automatické vypnutie .....	26
4. Pokyny na varenie .....	27
4.1 Tipy na varenie .....	27
4.2 Výkon .....	29
4.3 Šetrite energiu .....	29

5. Čistenie a údržba .....	30
6. Riešenie problémov .....	32
7. Chybové kódy.....	34
8. Technické údaje.....	35
9. Likvidácia.....	36
10. Záručné podmienky.....	37



Toto zariadenie nevyhadzujte spolu s bežným domovým odpadom. Zariadenie smiete odovzdať iba na zbernom mieste pre recyklovateľné elektrické a elektronické zariadenia. Neodstraňujte symboly/nálepky zo zariadenia.

- i** Obrázky uvedené v tomto návode na použitie sa môžu v niektorých detailoch líšiť od skutočného dizajnu vášho zariadenia. V takom prípade postupujte podľa popisu.
- i** Výrobca si vyhradzuje právo na vykonanie zmien, ktoré nemajú vplyv na funkčnosť zariadenia. Obalový materiál zlikvidujte v súlade s miestnymi predpismi platnými vo vašom mieste bydliska.
- i** Zariadenie, ktoré ste zakúpili, mohlo byť medzičasom vylepšené, a preto sa môže líšiť od návodu na obsluhu. Funkcie a prevádzkové podmienky sú však identické, takže môžete návod na obsluhu používať v plnom rozsahu. Technické zmeny a tlačové chyby sú vyhradené.

## EG – VYHLÁSENIE O ZHODE

- ★ Výrobky opísané v tomto návode na obsluhu spĺňajú všetky harmonizované požiadavky.
- ★ Príslušné dokumenty si môžete vyžiadať od príslušných orgánov prostredníctvom predajcu výrobku.

# 1. Bezpečnostné pokyny

---

## PRED PRVÝM POUŽITÍM ZARIADENIA SI POZORNE PREČÍTAJTE VŠETKY BEZPEČNOSTNÉ UPOZORNENIA A BEZPEČNOSTNÉ POKYNY.

Informácie v nich uvedené slúžia na ochranu vášho zdravia. Nedodržanie bezpečnostných pokynov a bezpečnostných inštrukcií môže viesť k vážnemu poškodeniu zdravia a v najhoršom prípade k smrti.

- i** Tento návod na obsluhu uchovávajte tak, aby bol v prípade potreby vždy po ruke. Dodržiavajte všetky pokyny, aby ste predišli nehodám alebo poškodeniu zariadenia.
- i** V každom prípade skontrolujte aj technické prostredie zariadenia! Sú všetky káble alebo vedenia vedúce k zariadeniu v poriadku? Alebo sú zastarané a už nezodpovedajú výkonu zariadenia? Preto musí **kvalifikovaný odborník (elektrotechnik)** skontrolovať existujúce aj nové pripojenia. Všetky práce potrebné na pripojenie zariadenia k napájaniu smie vykonávať len **kvalifikovaný odborník (elektrotechnik)**.  
Zariadenie je určené výlučne na súkromné použitie.  
Zariadenie je určené výlučne na varenie v domácnosti. Zariadenie sa smie
- i** prevádzkovať v obytných vozidlách/karavanoch pri pevnej inštalácii v súlade s
- i** predpismi TÜV s napätím 230 V AC.
- i** Zariadenie je určené výlučne na prevádzku v uzavretých priestoroch.  
Tento spotrebič nesmie byť používaný na komerčné účely ani vo verejnej doprave.
- i** Zariadenie používajte výlučne v súlade s jeho určeným účelom.  
Neumožnite používanie zariadenia osobám, ktoré nie sú oboznámené s
- i** návodom na obsluhu.  
Toto zariadenie môžu používať **deti** od 8 rokov a staršie osoby s obmedzenými
- i** fyzickými, zmyslovými alebo mentálnymi schopnosťami alebo s nedostatočnými skúsenosťami a znalosťami, ak sú pod dohľadom alebo boli poučené o
- i** bezpečnom používaní zariadenia a chápu z toho vyplývajúce nebezpečenstvo.  
**Deti** sa nesmú hrať so zariadením
- i**

hrať. Čistenie a **údržba zariadenia** nesmú vykonávať **deti** bez dozoru.

TENTO NÁVOD NA OBSLUHU MUSÍ BYŤ VŽDY DOSTUPNÝ PRE KAŽDÚ OSOBU, KTORÁ ZARIADENIE OBSLUHUJE; UISTITE SA, ŽE NÁVOD NA OBSLUHU BOL PREČÍTANÝ A POROZUMENÝ PRED ZAČATÍM PREVÁDZKY ZARIADENIA.

## 1.1 Signálne slová

**NEBEZPEČENSTVO!** upozorňuje na nebezpečnú situáciu, ktorá, ak nie je odstránená, môže mať za následok bezprostredné ohrozenie života a zdravia.

**⚠ VAROVANIE!** upozorňuje na nebezpečnú situáciu, ktorá, ak nie je odstránená, môže spôsobiť bezprostredné ohrozenie života a zdravia.

**POZOR!** upozorňuje na nebezpečnú situáciu, ktorá, ak nie je odstránená, môže spôsobiť stredne ťažké alebo menšie zranenia

**UPOZORNENIE!** upozorňuje na nebezpečnú situáciu, ktorá môže viesť k poškodeniu zariadenia, ak sa nezabráni.

## 1.2 Bezpečnostné pokyny

### **NEBEZPEČENSTVO!**

#### **Na zníženie nebezpečenstva úrazu elektrickým prúdom:**

1. Nedodržanie pokynov uvedených v tomto návode na obsluhu ohrozuje život a zdravie obsluhy zariadenia a/alebo môže spôsobiť poškodenie zariadenia.
2. Zariadenie smie pripojiť k napájaniu iba kvalifikovaný odborník (elektrotechnik), ktorý dôkladne pozná a dodržiava platné zákonné predpisy a dodatočné predpisy miestnych dodávateľov elektrickej energie.
3. Všetky elektrické práce musí vykonávať kvalifikovaný odborník (elektrotechnik). Na napájacom zariadení nesmú byť vykonávané žiadne úpravy ani svojvoľné zmeny. Pripojenie musí byť vykonané v súlade s miestnymi zákonnými predpismi.

4. **V žiadnom prípade** nepripájajte zariadenie k napájaniu, ak je zariadenie, sieťový kábel alebo sieťová zástrčka viditeľne poškodené.
5. Nikdy sa nepokúšajte opravovať zariadenie sami. Opravy vykonané nekvalifikovanými osobami môžu spôsobiť vážne zranenia a poškodenie. Ak vaše zariadenie nefunguje správne, kontaktujte obchod, v ktorom ste zariadenie zakúpili. Nechajte namontovať iba originálne náhradné diely.
6. Ak je sieťový kábel poškodený, smie ho vymeniť iba výrobca alebo servisný technik autorizovaný výrobcom alebo kvalifikovaný odborník (elektrotechnik).
7. **Nikdy** sa nedotýkajte sieťovej zástrčky, vypínača alebo iných elektrických komponentov mokrými alebo vlhkými rukami. **NEBEZPEČENSTVO ÚRAZU ELEKTRICKÝM PRÚDOM!**

### **VAROVANIE!**

#### **Aby ste znížili nebezpečenstvo popálenia, úrazu elektrickým prúdom, požiaru alebo zranenia osôb:**

1. Používajte zariadenie iba s napätím 220 – 240 V AC / 50 – 60 Hz.
2. Pred vykonaním akýchkoľvek čistiacich alebo údržbových prác na zariadení odpojte zariadenie od napájania.
3. Technické údaje vášho elektrického napájania musia zodpovedať hodnotám uvedeným na typovom štítku. Vaša domáca elektrická sieť musí byť vybavená automatickým ističom na núdzové vypnutie zariadenia.
4. Zariadenie musí byť vždy uzemnené v súlade s požiadavkami príslušného napájania. Hlavný elektrický obvod musí byť vybavený zabudovaným bezpečnostným vypínačom.
5. Všetky práce potrebné na pripojenie zariadenia k napájaniu smie vykonávať **iba kvalifikovaný odborník (elektrotechnik)**.
6. V prípade akejkoľvek poruchy spôsobenou technickou závadou okamžite odpojte zariadenie od napájania (vypnúť príslušný domový istič). Poruchu nahláste zákazníkemu servisu, aby mohla byť okamžite odstránená.

7. Zariadenie nikdy neopravujte sami. Opravy vykonané nekvalifikovanými osobami môžu viesť k vážnym zraneniam a poškodeniu. Namiesto toho sa vždy obráťte na zákaznícky servis. Nechajte namontovať výlučne originálne náhradné diely.
8. Na pripojenie zariadenia nepoužívajte adaptéry, predlžovacie káble ani zásuvkové lišty. **NEBEZPEČENSTVO POŽIARU!**
9. Ak sa na povrchu zariadenia objavia praskliny, ihneď ho vypnite a odpojte od napájania. **NEBEZPEČENSTVO ÚRAZU ELEKTRICKÝM PRÚDOM!**
10. Nerobte žiadne zmeny na zariadení.
11. Tento prístroj nesmie byť prevádzkovaný pomocou externého časovača alebo diaľkového ovládača nezávislého od prístroja.
12. Po použití vždy vypnite zariadenie podľa pokynov v tejto návode na obsluhu.
13. Kuchynský priestor musí byť suchý a dobre vetraný. Pri inštalácii zariadenia musia byť všetky kontrolné a ovládacie prvky ľahko prístupné.
14. Fólie na skrinkách musia byť pripevnené tepelne odolným lepidlom, ktoré odoláva teplotám 100 ° C.
15. Susedné kusy nábytku a všetky materiály použité na inštaláciu musia byť odolné voči teplote minimálne o 85 ° C vyššej ako je teplota v miestnosti, v ktorej je zariadenie inštalované, počas prevádzky zariadenia.
16. Zariadenie nepripájajte v miestnostiach alebo na miestach, kde sa nachádzajú alebo v blízkosti ktorých sa nachádzajú horľavé materiály, ako napríklad benzín, plyn alebo farby. Toto varovanie sa vzťahuje aj na výpary, ktoré sa uvoľňujú z týchto materiálov.
17. Odsávače pár musia byť inštalované podľa pokynov výrobcu.
18. Bezpečnostná vzdialenosť medzi varnou doskou a **skrinkou** nad ňou musí byť **minimálne 450 mm**.
19. Bezpečnostná vzdialenosť medzi varnou doskou a **odsávačom pár** umiestneným nad ňou musí byť **minimálne 650 mm**.
20. Na varnú dosku nekladte žiadne predmety. **NEBEZPEČENSTVO POŽIARU!**
21. Varenie s olejmi a tukmi bez dozoru môže byť nebezpečné a môže spôsobiť požiar. **NIKDY** sa nepokúšajte uhasiť oheň spôsobený olejom

- olejom alebo tukom. Namiesto toho vypnite spotrebič a oheň uhasťte pomocou pokrievky alebo protipožiarnej deky.
22. Zariadenie nepripájajte v blízkosti záclon alebo čalúneného nábytku. **NEBEZPEČENSTVO POŽIARU.**
  23. Domáce zariadenia a elektrické vedenia akéhokoľvek druhu sa nesmú nikdy dotýkať spotrebiča, pretože ich izolačný materiál môže byť poškodený alebo zničený vysokými teplotami.
  24. Na čistenie spotrebiča nikdy nepoužívajte parný čistič. Para môže trvalo poškodiť elektrické časti spotrebiča. **NEBEZPEČENSTVO ÚRAZU ELEKTRICKÝM PRÚDOM.**
  25. **Nikdy** sa nedotýkajte varných zón / varných platní, pokiaľ nesvieti kontrolka zvyškového tepla. **NEBEZPEČENSTVO POPÁRENIA!**
  26. Prístupné časti a časti varného panela sa počas používania veľmi zahrievajú. Deti sa preto musia počas používania zariadenia držať v bezpečnej vzdialenosti. Dotknutie sa zariadenia počas prevádzky môže spôsobiť vážne popáleniny.
  27. Deti sa nesmú hrať so spotrebičom.
  28. Deti musia byť vždy pod dohľadom, ak sa nachádzajú v blízkosti spotrebiča.
  29. Tento spotrebič môžu používať **deti** od 8 rokov a staršie osoby s obmedzenými fyzickými, zmyslovými alebo mentálnymi schopnosťami alebo nedostatočnými skúsenosťami a znalosťami, ak sú pod dohľadom alebo boli poučené o bezpečnom používaní spotrebiča a chápu z toho vyplývajúce nebezpečenstvo. **Deti** sa nesmú hrať so spotrebičom. Čistenie a **údržbu** spotrebiča nesmú vykonávať **deti** bez dozoru.
  30. Deti smú používať zariadenie bez dozoru len vtedy, ak boli predtým poučené o používaní zariadenia tak, aby ho vedeli bezpečne obsluhovať a boli si plne vedomé nebezpečenstiev, ktoré vznikajú pri nesprávnej obsluhu.
  31. Pri vybaľovaní dbajte na to, aby sa časti obalu nedostali do dosahu detí a zvierat. **NEBEZPEČENSTVO PORANENIA! NEBEZPEČENSTVO UDUSENIA!**
  32. Používajte iba detské poistky, ktoré boli vyvinuté výrobcom varného panela alebo sú uvedené v návode na obsluhu ako vhodné alebo sú integrované v zariadení. Použitie nevhodných detských poistiek môže viesť k nehodám!

## POZOR!

1. Na čistenie spotrebiča nepoužívajte agresívne alebo žieravé čistiace prostriedky ani predmety s ostrými hranami, pretože by mohli poškríbať povrch a spôsobiť praskliny v skle.
2. Varnú dosku nezapínajte, kým na ňu nepostavíte riad.
3. Vždy udržiavajte varnú dosku v čistote. Znečistené miesta neprenášajú teplo z varenia úplne.
4. Chráňte varnú dosku pred znečistením.
5. Znečistené miesta ihneď vypnite.
6. V prípade poškodenia alebo poruchy vypnite celú varnú dosku.
7. Nenechávajte na zapnutej varnej zóne bez dozoru riad, v ktorom sa varilo jedlo obsahujúce tuk alebo olej. Horúce tuky alebo oleje sa môžu spontánne vznietiť.
8. Čepele škrabiek na čistenie varných dosiek sú veľmi ostré. Nezranite sa o čepele, ak ste odstránili ich bezpečnostný kryt.
9. Kovové predmety, ako sú nože, vidličky, lyžice a pokrievky, by **sa nemali klásť na povrch spotrebiča**, pretože sa môžu rozpáliť.
10. Zariadenie spĺňa súčasné európske bezpečnostné predpisy. Chceme však výslovne zdôrazniť, že táto zhoda nemení nič na skutočnosti, že povrchy zariadenia **sa počas používania zahrievajú** a po ukončení používania ešte **vyžarujú zvyškové teplo**.
11. Varenie je potrebné sledovať. Krátke varenie je potrebné neustále sledovať.

## UPOZORNENIE!

1. Pri premiestňovaní zariadenia ho vždy držte za spodnú časť a opatrne ho zdvihnite. Zariadenie držte vo zvislej polohe.
2. Na varnú dosku nekladte ani nepolievajte ťažké predmety.
3. Používajte výhradne riad vhodný na sklokeramické varné dosky, inak môžete spotrebič poškodiť.
4. Zariadenie musia prenášať a pripájať najmenej **dve osoby**.

pripojiť.

5. Pri vybalovaní si zapamätajte polohu všetkých častí zariadenia pre prípad, že by ste ho museli znovu zabalit' a prepravovať.
6. Zariadenie nepoužívajte, kým nie sú všetky príslušné časti správne umiestnené na svojich miestach.
7. Ventilačné otvory spotrebiča alebo jeho montážneho zariadenia (ak je spotrebič určený na zabudovanie) musia byť vždy voľné a nezakryté.
8. Typový štítok nesmie byť **nikdy** nečitateľný ani odstránený! **Ak je typový štítok nečitateľný alebo odstránený, zaniká akákoľvek**

## **záručná povinnosť!**

PREČÍTAJTE SI POZORNE TENTO NÁVOD A ULOŽTE HO NA BEZPEČNOM MIESTE.

★ V prípade nedodržania týchto pokynov sa nezodpovedá za žiadne škody na zdraví alebo majetku.

## **2. Inštalácia**

---

**⚠ NEBEZP** Zariadenie smie pripojiť k napájaniu iba kvalifikovaný odborník (elektrotechnik), ktorý dôkladne pozná a dodržiava platné zákonné predpisy a dodatočné predpisy miestnych dodávateľov elektrickej energie. Inštaláciu **nikdy** nevykonávajte sami. NEBEZPEČENSTVO ÚRAZU ELEKTRICKÝM PRÚDOM!

**⚠ NEBEZPE** Všetky elektrické práce musí vykonávať kvalifikovaný odborník (elektrotechnik). Na napájacom zdroji sa nesmú vykonávať žiadne úpravy ani svojvoľné zmeny. Pripojenie musí byť vykonané v súlade s platnými miestnymi zákonnými predpismi. NEBEZPEČENSTVO ÚRAZU ELEKTRICKÝM PRÚDOM!

**⚠ VAROVANI** vzdialenosť medzi varnou doskou a **skriňou** nad ňou musí byť **minimálne 450 mm**.

**VAROVANIE!** Bezpečnostná vzdialenosť medzi varnou doskou a odsávačom pár umiestneným nad ňou musí byť **minimálne 650 mm**.

**⚠ POZOR!** Zariadenie nesmie inštalovať Zariadenie nesmie chladiacimi zariadeniami, umývačkami riadu a sušičkami bielizne.

**POZOR!** Nechajte zariadenie nainštalovať tak, aby bolo možné optimálne odvádzať teplo a zabezpečiť tak bezpečnú prevádzku.

**POZOR!** Nástenné a nástenné sú vplyvu tepelného vyžarovania nad pracovnou doskou musia byť odolné voči teplu.

**⚠ POZOR!** Aby zabránenia poškodeniu spojovacie vrstvy a lepidlá musia byť odolné voči teplu.

## 2.1 Vybavenie a výber miesta

1. Zariadenie vyberte z obalu opatrne. Dodržujte pokyny na likvidáciu zariadenia uvedené v tomto návode na obsluhu.
2. Zariadenie môže byť chránené prepravnými poistkami. Tieto poistky úplne odstráňte. Na odstránenie zvyškov prepravných poistiek nepoužívajte agresívne čistiace prostriedky.
3. Pred pripojením zariadenia skontrolujte, či nie je poškodený sieťový kábel alebo samotné zariadenie.
4. Zariadenie pripojte výlučne k určenej a riadne uzemnenej zásuvke.
5. Zariadenie neumiestňujte na miesto, kde môže prísť do kontaktu s vodou alebo dažďom, aby nedošlo k poškodeniu izolácie elektrických častí.
6. Zariadenie správne pripojte k napájaniu.

## 2.2 Požiadavky pred inštaláciou

- Pracovná doska musí byť pravouhlá, rovná a vyrobená z tepelne odolného materiálu. Inštaláciu plochu nesmú obmedzovať žiadne konštrukčné prvky.
- Inštalácia musí spĺňať všetky bezpečnostné požiadavky a príslušné normy a zákonné predpisy.
- Na stenu v okolí varného panela použite tepelne odolné a ľahko čistiteľné obklady, napríklad keramické dlaždice.
- Dvierka skriň a zásuvky nesmú prichádzať do kontaktu s napájacím káblom.

- Zariadenie vyžaduje dostatočný prívod čerstvého vzduchu zvonku do jeho spodnej časti.
- Ak je spotrebič inštalovaný nad rúrou, rúra musí byť vybavená chladením skrinky.
- Ak zariadenie inštalujete nad zásuvkou alebo skrinkou, nainštalujte pod spodnú stranu zariadenia tepelnú poistku.
- Oddeľovací bezpečnostný vypínač musí byť ľahko prístupný.

### 2.3 Výber inštalačného prostredia / rozmery

V pracovnej doske vyrežte montážny otvor podľa údajov na výkrese. Na inštaláciu a používanie zabezpečte voľný priestor minimálne 50 mm okolo otvoru. Hrúbka pracovnej dosky musí byť minimálne 30 mm. Na pracovnú dosku používajte výhradne tepelne odolný materiál, aby sa zabránilo deformácii v dôsledku tepelného vyžarovania varného panela.

**⚠ VAROVANI** Bezpečnostná vzdialenosť medzi varnou doskou a skrinkou nad ňou musí byť **minimálne 450 mm**.

**⚠ VAROVANI** Bezpečnostná vzdialenosť medzi varnou doskou a odsávačom pár umiestneným nad ňou musí byť **minimálne 650 mm**.

#### ROZMERY VARNÉHO PANELU:

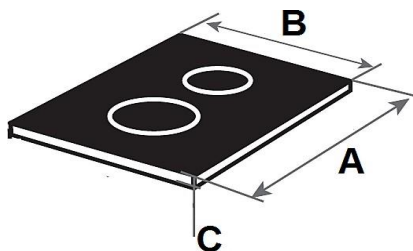

A= HLBKA / B= ŠÍRKA / C= VÝŠKA

A	B	C
520 mm	290 mm	51 mm

**ROZMERY MONTÁŽNEJ OTVORU:**

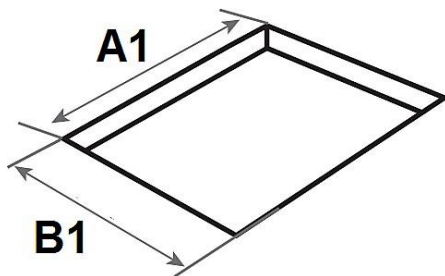

**A 1= HĚBK A / B 1= ŠÍRKA**

<b>A 1</b>	<b>B 1</b>
490 mm	270 mm

**MINIMÁLNY VOENÝ PRIESTOR OKOLO  
MONTÁŽNYM OTV O R OM:**

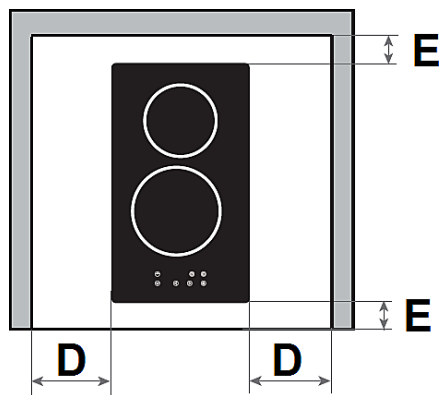

<b>D</b>	<b>E</b>
min. 50 mm	min. 50 mm

## 2.4 Inštalácia varná doska

**⚠ NEBEZP** Varnú dosku **musí** inštalovať **kvalifikovaný odborník**. Inštaláciu nikdy nevykonávajte sami. **NEBEZPEČENSTVO ÚRAZU ELEKTRICKÝM PRÚDOM!**

- ❗ Bezpečnostná vzdialenosť medzi varnou doskou a **skrinkou** nad ňou musí byť **minimálne 450 mm**.
  - ❗ Bezpečnostná vzdialenosť medzi varnou doskou a **odsávačom** pár nad ňou musí byť **minimálne 650 mm**.
  - ❗ Zariadenie nesmie byť inštalované nad chladiacimi zariadeniami, umývačkami riadu a sušičkami bielizne.
  - ❗ Zariadenie nainštalujte tak, aby bolo možné optimálne odvádzať teplo a zabezpečiť prevádzkovú bezpečnosť.
  - ❗ Stena a oblasti ovplyvnené sálaním tepla nad pracovnou doskou musia byť odolné voči teplu.
  - ❗ Aby sa zabránilo poškodeniu, musia byť kompozitné vrstvy a lepidlá odolné voči teplu.
  - ❗ Ak je varná doska inštalovaná nad zásuvkou, kovové predmety uložené v zásuvke sa môžu v dôsledku cirkulácie vzduchu cez ventilačný systém varná dosky veľmi zahrievať.
- ❖ Varná doska musí byť bezpodmienečne riadne vetraná. Prívod vzduchu (**D**) a výstup vzduchu (**E**) nesmú byť nijakým spôsobom blokované (pozri obrázok nižšie). Spotrebič musí byť vždy v riadnom stave.

## MINIMÁLNE VZDIALENOSTI PRE SPRÁVNU VENTILÁCIU:

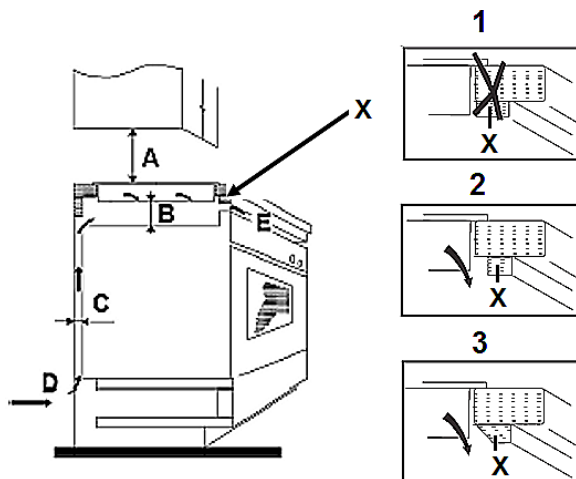

D= VENTILAČNÁ ŠPRAH / B= VÝSTUP VZDUCHU

A	B	C	D	E
<b>Skriňa</b>				
➤ min. 450 mm	min. 20 mm	min. 20 mm	Prívod vzduchu	min. 5 mm
<b>Odsávač pár</b>				
➤ min. 650 mm				

- ❖ Horná okrajová hrana vstavaného nábytku (1) nesmie priamo dosadať na montážny otvor (2). Posuňte okrajovú hrana (1) alebo ju skosíte (3).

### POZNÁMKA!

Minimálna vzdialenosť B (20 mm) sa môže v prípade potreby znížiť na 10 mm, ak sa používa tepelná izolačná podložka, ktorá odoláva teplote minimálne 95 °C.

## INŠTALÁCIA VARNÁ DOSKA:

- Pred** montážou varná doska do pracovnej dosky správne pripevnite samolepiace tesnenie na **spodný** okraj varná doska.
- i** Tesnenie musí byť správne upevnené. Vonkajšia strana tesnenia musí byť zarovnaná s vonkajším spodným okrajom varného panela (pozri obr. nižšie). Tesnenie musí tesne priliehať k spodnému okraju varného panela (bez prekryvania,

medzier atď.), aby sa zabránilo neskoršiemu vniknutiu tekutín atď. do montážneho otvoru.

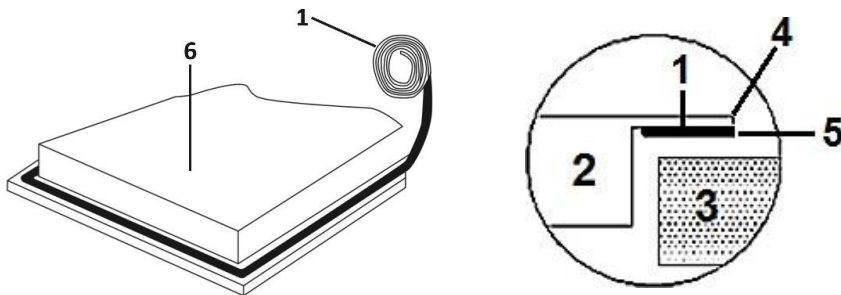

1	Tesnenie
2	Varná doska
3	Pracovná doska
4	Vonkajšia hrana varného panela
5	Vonkajšia strana tesnenia
6	Spodná strana varná doska

2. Vložte varnú dosku do montážneho otvoru a opatrne ju zatlačte nadol, kým pevne nesedí na pracovnej doske.

3. Kuchynskú dosku upevníte pomocou upevňovacích svoriek na spodnej strane pracovnej dosky (pozri nižšie / UPEVNENIE UPEVŇOVACÍCH SVORIEK).

### UPEVNENIE UPEVŇOVACÍCH SVORIEK:

1. Upevňovacie svorky pripevníte pomocou príslušných skrutiek na **spodnú stranu varného panela** tak, že **jeden koniec** upevňovacích svoriek zaskrutkujete do vopred vyvrtaných otvorov (ako je znázornené na obrázku **1 alebo 2** nižšie).

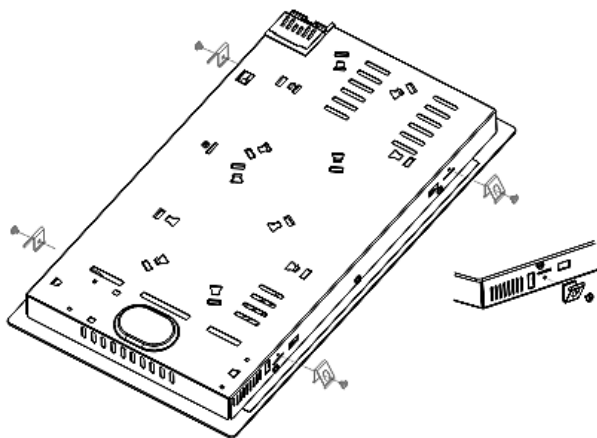

A	Skrutka
B	Upevňovacia spona
C	Otvor na skrutku
D	Spodná strana varného panela

2. **Druhý koniec** upevňovacích svoriek pripevníte pomocou príslušných skrutiek k **spodnej strane pracovnej dosky**, aby bola varná doska pevne a bezpečne nainštalovaná.

## 2.5 Elektrické pripojenie

**⚠ NEBEZP** Prístroj smie pripojiť k elektrickej sieti iba kvalifikovaný odborník (elektrotechnik), ktorý dôkladne pozná a dodržiava platné zákonné predpisy a dodatočné predpisy miestneho dodávateľa elektrickej energie. NEBEZPEČENSTVO ÚRAZU ELEKTRICKÝM PRÚDOM!

**⚠ NEBEZPEČENSTVO!** Všetky elektrické práce musí vykonávať kvalifikovaný odborník (elektrotechnik). Nesmú sa vykonávať žiadne zmeny ani svojvoľné úpravy napájania. Pripojenie musí byť vykonané v súlade s platnými miestnymi zákonnými predpismi. NEBEZPEČENSTVO ÚRAZU ELEKTRICKÝM PRÚDOM!

**⚠ NEBEZP** Inštaláciu **nikdy** nevykonávajte sami.  
NEBEZPEČENSTVO ÚRAZU ELEKTRICKÝM PRÚDOM!

### POKYNY PRE KVALIFIKOVANÉHO ODBORNÍKA (ELEKTROTECHNIKA):

1. Na pripojenie zariadenia používajte výhradne zástrčku (ochranný kontakt) a riadne uzemnenú bezpečnostnú sieťovú zásuvku.
2. Vaša domáca elektrická sieť musí byť vhodná pre príkon zariadenia.
3. Napätie musí zodpovedať hodnotám uvedeným na typovom štítku.
4. Sieťový kábel musí spĺňať hodnoty uvedené na typovom štítku.
5. Na pripojenie nepoužívajte adaptéry, redukčné transformátory ani rozbočovače, pretože môžu spôsobiť prehriatie. NEBEZPEČENSTVO POŽIARU!
6. Sieťový kábel sa nesmie dotýkať horúcich častí a musí byť položený tak, aby jeho teplota neprekročila 75<sup>0</sup> C.
7. Ak sieťová zásuvka nie je pre používateľa prístupná **alebo je potrebné pevné pripojenie zariadenia**, pri inštalácii je nutné namontovať oddeľovacie zariadenie pre každý pól. Ako oddeľovacie zariadenie sa označujú vypínače s kontaktnou medzerou minimálne 3 mm. Patria sem ističe, poistky a spúšťáče (EN 60335). Napájanie zariadenia musí byť zabezpečené 16 A automatickým ističom. V prípade pochybností požiadajte o radu miestny stavebný úrad a informujte sa o príslušných právnych predpisoch.
8. Sieťový kábel nesmie byť ohnutý ani stlačený.
9. Sieťový kábel pravidelne kontrolujte. Sieťový kábel **smie** vymeniť **len** kvalifikovaný odborník (elektrotechnik).

### 3. Ovládanie

- i** Pred prvým použitím zariadenia si prečítajte celý návod na obsluhu. **Venujte osobitnú pozornosť bezpečnostným a varovným pokynom!**
- i** Odstráňte **všetky** ochranné fólie, ktoré sa môžu nachádzať na zariadení.

#### 3.1 Varná doska a ovládací panel

##### VARNÁ DOSKA:

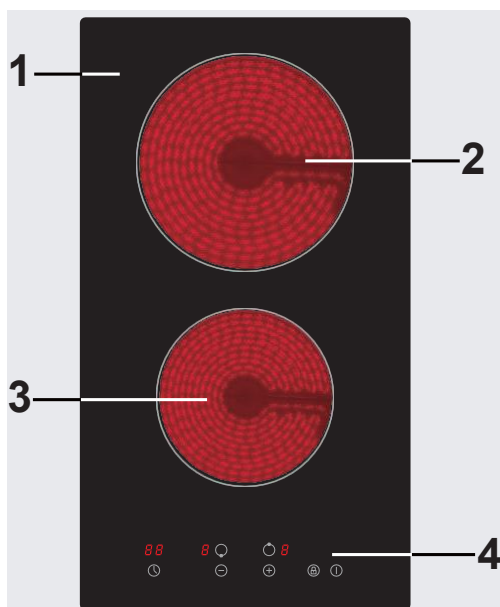

1	SKLOKERAMICKÁ DOSKA
2	VARNÁ ZÓNA / Ø 190 mm / max. 1700 W
3	VARNÁ ZÓNA / Ø 155 mm / max. 1200 W
4	OVLÁDACÍ PANEL (pozri nižšie)

## OVLÁDACÍ PANEL:

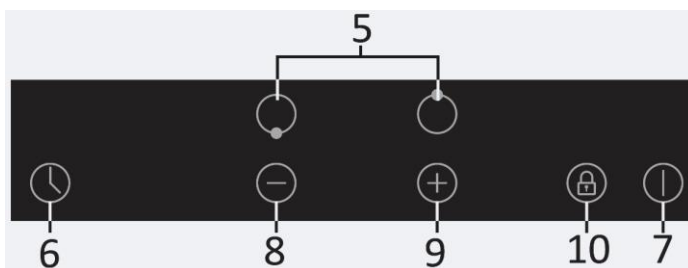

5	Senzorové tlačidlá na VÝBER VARNÝCH ZÓN
6	ČASOVAČ
7	Senzorové tlačidlo: ZAP / VYP
8	<u>SENZOROVÉ TLAČIDLO: -</u> ➤ Na výber výkonových stupňov varných zón (1 – 9) ➤ Na nastavenie časovača
9	<u>SENZOROVÉ TLAČIDLO: +</u> ➤ Na výber výkonových stupňov varných zón (1 – 9) ➤ Na nastavenie časovača
10	ZÁMKA TLAČIDIEL / DETSKÁ POISTKA

### 3.2 Ovládanie senzorov

- Senzorové tlačidlá reagujú na dotyk, takže nie je potrebné na ne tlačiť.
- Dotyk senzorov vykonávajte spodnou časťou prsta, nie špičkou prsta (pozri obrázky nižšie).
- Po každom úspešnom zadaní zaznie akustický signál <sup>1</sup>(pípnutie).
- Ovládací panel vždy udržiavajte čistý a suchý. Nezakrývajte ovládací panel predmetmi, ako sú kuchynské potreby alebo handričky. Už tenký film vody môže sťažiť používanie senzorových tlačidiel.

<sup>1</sup> Vybavenie závisí od modelu

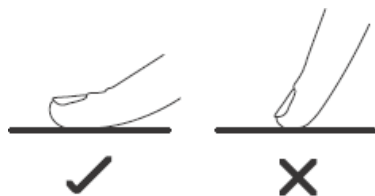

### 3.3 Pred prvým použitím

- ❖ Vyčistíte povrch zariadenia (pozri kapitolu ČISTENIE A ÚDRŽBA).

### 3.4 Vhodný riad

**i** Používajte iba riad, ktorý má dno vhodné pre sklokeramiku.

- ❖ Nepoužívajte riad s ostrými alebo špicatými hranami a drsným alebo zakriveným dnom.

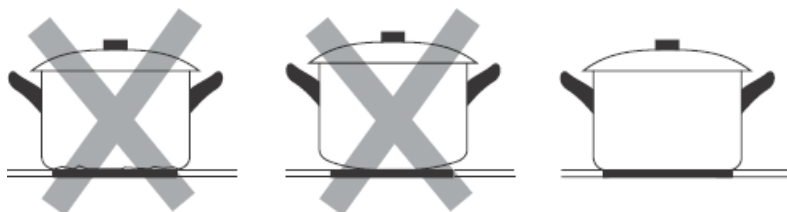

- ❖ Dno riadu by malo byť rovné, malo by ležať rovno na sklokeramike a malo by mať rovnaký priemer ako zvolená varná zóna. Riad vždy umiestnite do stredu varnej zóny.

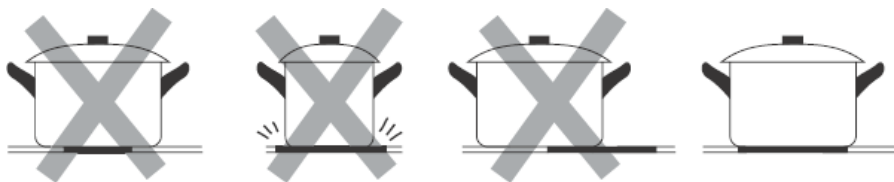



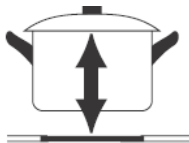
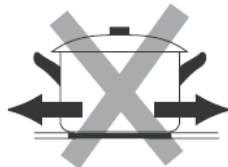



- ❖ Kuchynský riad vždy zdvihnite, keď ho presúvate po varnom paneli. Net'ahajte ho po sklokeramike, pretože by ste ju mohli poškríbať.



### 3.5 Začatie varenia

**⚠ VAROVANI** Nikdy sa nedotýkajte varných zón / platní, pokiaľ nesvieti kontrolka zvyškového tepla. **NEBEZPEČENSTVO POPÁRENIA!**

**i** Po zapnutí spotrebiča zaznie jedenkrát akustický signál a všetky indikátory svietia . To znamená, že spotrebič je v pohotovostnom režime.

1. Dotknite sa senzora ZAP / VYP.	
2. Na displeji sa zobrazí  .	
3. Umiestnite vhodný riad na POŽADOVANÚ VARNÚ ZÓNU. Spodná strana riadu a varná zóna musia byť vždy čisté a suché.	
4. Vyberte varnú zónu pomocou príslušného sensorového tlačidla pre VÝBER VARNEJ ZÓNY. Príslušný displej bliká 5 sekúnd.	
5. Nastavte výkon pomocou <b>ovládača+</b> a senzora.	
➤ Každá varná zóna je vybavená 9 stupňami výkonu (1 – 9).	<b>1 – 9</b>

6. Ak do **1 minúty** nevykonáte žiadne nastavenie, spotrebič sa automaticky vypne. Začnite znovu od kroku 1.

7. Nastavenie výkonu môžete **kedykoľvek** počas varenia zmeniť

### 3.6 Po ukončení varenia

1. V ponuke VÝBER VARNÝCH ZÓN dotknite sa senzora varná zóny, ktorú chcete vypnúť.



2. Vypnite príslušnú varnú zónu nastavením senzora na 0 pomocou tlačidla .



3. Skontrolujte, či displej zobrazuje 0 a potom H.



4. Vypnite spotrebič pomocou senzora AN / AUS.



5. Dávajte pozor na horúci povrch varných zón! Symbol H označuje, ktoré varné zóny sú ešte horúce. Symbol H zhasne, akonáhle sa príslušná varná zóna ochladí na bezpečnú teplotu.



6. **Zvyšné teplo** môžete využiť aj ako funkciu úspory energie tým, že začnete ďalšie varenie na varných zónach, ktoré sú ešte horúce/teplé.

### 3.7 Zámka tlačidiel / detská poistka

- ❖ Tlačidlá senzorov môžete zablokovať, aby ste ich chránili pred náhodným použitím a pred použitím deťmi.

#### ZAMKNUTIE SENZOROVÝCH TLAČIDIEL:

1. Dotknite sa a podržte tlačidlo tlačidlo  
BLOKOVACIE TLAČIDLO / DETSKÁ ZÁMKA.



2. Na displeji svieti LO.



3. **Všetky** tlačidlá okrem tlačidla ZAP / VYP SENSOR sú zablokované.

#### ODOMKNUTIE TLAČIDIEL SENZORA:

1. Skontrolujte, či je zariadenie zapnuté.



2. Dotknite sa a podržte tlačidlo tlačidlo  
BLOKOVACIE TLAČIDLO / ZABEZPEČENIE  
PRE DETI.



3. Symbol LO na displeji zhasne.

4. Všetky tlačidlá sú opäť odblokované.

5. Teraz môžete zariadenie používať ako zvyčajne.

**POZNÁMKA!** Ak sú senzorové tlačidlá zablokované, **všetky** senzory **okrem** SENZORA ZAPNUTIA/VYPNUTIA sú deaktivované. V prípade núdze môžete zariadenie kedykoľvek vypnúť pomocou SENZORA ZAPNUTIA/VYPNUTIA, ale potom najskôr odblokujete senzorové tlačidlá.

### 3.8 Používanie časovača

- ❖ Timer automaticky vypne príslušnú varnú zónu po uplynutí nastaveného času.
- Maximálny nastaviteľný čas je 99 minút.
- Ak zvolený čas presiahne 99 minút, časovač sa automaticky nastaví na 0.

#### AUTOMATICKÉ VYPNUTIE VARNÉHO POĽA:

1. Pomocou voľby VÝBER VARNÝCH ZÓN dotknite sa senzora varného poľa, pre ktoré chcete nastaviť časovač.



alebo

2. Dotknite sa senzora TIMER.



3. DISPLAY TIMERA zobrazí 10 a jedna 0 začne blikať.



4. Nastavte čas pomocou senzora + .

- Jedným stlačením tlačidla + alebo - sa hodnota zvýši/zníži o 1 minútu.



5. Dotknite sa senzora TIMERU. Teraz bliká číslica, ktorá predstavuje desiatky.



6. Nastavte čas pomocou senzora + a -.

- Jedným stlačením tlačidla + alebo - sa hodnota zvýši/zníži o 1 minútu.



7. + Ak sa dotknete a podržíte tlačidlo TIMER alebo -, hodnota sa rýchlo zvýši/zníži o 1 minútu.

8. Po nastavení času začne odpočítavanie. Displej zobrazuje zostávajúci čas.



9. Ak chcete zobrazit', ktorá varná zóna je vybraná (horná / dolná varná zóna), sa vedľa INDIKÁTORA ČASU rozsvieti červená bodka.



10. Po uplynutí času varenia zaznie na 30 sekúnd akustický signál a príslušná varná zóna sa automaticky vypne.



**VAROVANI** Druhá varná zóna zostane v prevádzke, ak bola predtým zapnutá.

### DEAKTIVÁCIA FUNKCIE ČASOVAČA:

1. Dotknite sa senzora, aby sa zostávajúci čas vynuloval na 0.



2. Keď sa na displeji zobrazí -00-, funkcia TIMER je deaktivovaná.

00

### 3.9 Upozornenie na zvyškové teplo

Ak bol spotrebič v prevádzke určitý čas, použité varné zóny vyžarujú zvyškové teplo aj po vypnutí. Na displeji sa zobrazí písmeno „H“ ako varovanie.

### 3.10 Automatické vypnutie

Automatické vypnutie je bezpečnostná funkcia vášho spotrebiča. Automatické vypnutie sa vždy aktivuje, ak ste po použití zabudli vypnúť varnú zónu.

Prednastavené časy **automatického vypnutia** nájdete v nasledujúcej tabuľke:

VÝKON	AUTOMATICKÉ VYPNUTIE (HODINY)
1	8
2	8
3	8
4	4
5	4
6	4
7	2
8	2
9	2

## 4. Pokyny na varenie

---

**⚠ VAROVANI** Pri vyprášaní a fritovaní postupujte s najvyššou opatrnosťou, pretože oleje a tuky sa veľmi rýchlo zahrievajú, najmä pri vysokom nastavení výkonu. Extrémne horúce oleje a tuky sa spontánne vznietia a predstavujú tak vážne nebezpečenstvo požiaru.

**⚠ VAROVANI** **NIKDY** sa nepokúšajte hasiť oheň podporovaný olejom alebo tukom vodou. Namiesto toho vypnite spotrebič a oheň udušte pokrievkou alebo protipožiarnym plátom.

### 4.1 Tipy na varenie

- ❖ Keď hrniec dosiahne teplotu varenia, znížte výkon.
- ❖ Použitie pokrievky skracaie čas varenia a šetrí energiu, pretože udržiava teplo vo vnútri.
- ❖ Minimalizujte množstvo tekutín alebo tuku, aby sa skrátii čas varenia.
- ❖ Začnite varenie na vysokom výkone. Potom znížte výkon, keď sa varená potravina zahreje.

## VARENIE NA MALOM PLAMENI / VARENIE RYŽE

- ❖ Varenie na malom plameni znamená varenie pri teplote približne 85 °C, keď sa na povrchu varenej tekutiny občas objavujú bublinky. Varenie na miernom ohni je ideálny spôsob prípravy jemných polievok a dusených jedál, pretože chute sa môžu voľne rozvinúť bez prehriatia potravín. Omáčky na báze vajec a omáčky zahustené múkou by ste tiež mali pripravovať pod bodom varu.
- ❖ Niektoré procesy varenia, vrátane varenia ryže absorpčnou metódou (= úplné spotrebovanie pridaného množstva vody), môžu vyžadovať nastavenie výkonu nad najnižšiu úroveň, aby sa varená surovina správne uvarila v odporúčanom čase.

## OPEKANIE STEAKOV

1. Pred opekaním nechajte mäso asi 20 minút odpočívať pri izbovej teplote.
2. Zohrejte panvicu s ťažkým dnom.
3. Potrite obe strany steaku olejom. Do rozpálenej panvice nalejte malé množstvo oleja a potom vložte mäso do panvice.
4. Počas prípravy mäso otočte len raz. Presný čas prípravy závisí od hrúbky steaku a od vašej osobnej preferencie stupňa prepečenia (stredne prepečený, stredne krvavý atď.). Čas prípravy sa teda môže pohybovať od 2 do 8 minút na každú stranu. Stlačte steak, aby ste skontrolovali stupeň prepečenia – čím je tuhší, tým je viac prepečený.
5. Nechajte steak pár minút odpočívať na teplom tanieri, aby bol pred podávaním správne jemný.

## OPEČENIE

1. Vyberte wok s plochým dnom vhodný na sklokeramickú varnú dosku alebo veľkú panvicu.
2. Pripravte si všetky ingrediencie a potrebné kuchynské náčinie. Restovanie by malo prebiehať rýchlo. Ak chcete pripraviť väčšie množstvo, rozdeľte suroviny na niekoľko častí.
3. Wok / panvicu krátko zohrejte a pridajte 2 lyžice oleja.
4. Najskôr pripravte mäso. Odložte ho na bok a udržiujte v teple.
5. Zeleninu premiešajte. Keď je zelenina horúca, ale stále chrumkavá, znížte výkon. Teraz pridajte mäso a podľa potreby omáčku.
6. Všetko opäť opatrne premiešajte, aby boli všetky zložky horúce.

## 4.2 Výkon

VÝKON:	VHODNOSŤ (PŘÍKLADY):
Stupeň 1 – 2	<ul style="list-style-type: none"><li>➤ Jemné rozcvičenie malé množstvá potravín.</li><li>➤ Tavenie čokolády, masla atď.</li><li>➤ Potraviny, ktoré sa rýchlo pripália.</li><li>➤ Šetrné varenie.</li><li>➤ Pomaly ohrievanie.</li></ul>
Stupeň 3 – 4	<ul style="list-style-type: none"><li>➤ Dohrevanie.</li><li>➤ Rýchle dusenie.</li><li>➤ Varenie ryže.</li></ul>
Stupeň 5 – 6	<ul style="list-style-type: none"><li>➤ Palacinky.</li></ul>
Stupeň 7 – 8	<ul style="list-style-type: none"><li>➤ Restovanie.</li><li>➤ Uvarte cestoviny.</li></ul>
Úroveň 9	<ul style="list-style-type: none"><li>➤ Opražte.</li><li>➤ Opražiť.</li><li>➤ Prived'te polievku do varu.</li><li>➤ Zovriet' vodu.</li></ul>

## 4.3 Šetrite energiu

- ❖ Používajte vhodné kuchynské riady.
- ❖ Kuchynský riad s hrubým a rovným dnom môže ušetriť až tretinu energie. Ak je to možné, zakryte kuchynský riad, inak spotrebujete 4-krát viac energie.
- ❖ Priemer riadu by nemal byť menší ako priemer použitého varného krúžku.
- ❖ Dbajte na to, aby bol varný krúžok a dno riadu čisté.
- ❖ Nečistoty môžu negatívne ovplyvniť výmenu tepla. Viackrát pripečené nečistoty sa často dajú odstrániť len pomocou prostriedkov škodlivých pre životné prostredie.

- ❖ Nekryte riad príliš často (obsah hrnca sa nikdy nezačne variť).
- ❖ Zvyšné teplo varných zón môžete využiť ako funkciu úspory energie tým, že ďalšie varenie začnete na varných zónach, ktoré sú ešte horúce/teplé.

## 5. Čistenie a údržba

---

**⚠ VAROVANI** Pred čistením zariadenie vždy vypnite a nechajte **úplne vychladnúť**. Pred všetkými údržbovými prácami odpojte zariadenie od napájania (vypnúť príslušnú poistku v poistkovej skrinke domovej elektrickej siete)!

**⚠VAROVANIE!** Nepoužívajte parný čistič. Para môže prísť do kontaktu s elektrickými časťami a spôsobiť skrat. **NEBEZPEČENSTVO ÚRAZU ELEKTRICKÝM PRÚDOM!**

### ČISTIACE PROSTRIEDKY:

- **Nepoužívajte** abrazívne čistiace prostriedky!
- **Nepoužívajte** organické čistiace prostriedky! <sup>2</sup>
- **Nepoužívajte** éterické oleje!
- **Nikdy** nepoužívajte rozpúšťadlá!

### ČISTENIE VARNÁ DOSKA:

- Odstráňte nečistoty, ako sú zvyšky jedla, zo sklenenej povrchovej plochy. Použite na to mäkkú handričku.
- Neskúšajte sklokeramiku drhnúť.
- Na čistenie používajte horúcu vodu a špeciálnu špongiu na čistenie sklokeramiky. Na znečistené miesta naneste špeciálny prostriedok na čistenie sklokeramiky (k dispozícii v supermarketoch) a potom ich utrite do sucha mäkkou handričkou.
- Na odstránenie prípadných zvyškov použite škrabku vhodnú na použitie na sklokeramiku. Na ochranu sklokeramiky je najvhodnejší príslušný produkt zo silikónu.

---

<sup>2</sup> Napr. ocot, kyselina citrónová atď.

## DRUH ZNEČISTENIA

POSTUP	BEZPEČNOSTNÉ POKYNY
<b>BEŽNÉ ZNEČISTENIE SKLOKERAMIKY (OTLAČKY PRSTOV, ŠKVRNY OD POTRAVÍN ALEBO NEKALNÉ ŠKVRNY).</b>	
<ol style="list-style-type: none"> <li>1. Odpojte spotrebič od napájania (domový istič).</li> <li>2. Použite vhodný čistiaci prostriedok na sklokeramiku, kým je sklokeramika ešte teplá, ale nie horúca!</li> <li>3. Opláchnite mäkkou handričkou / kuchynskou utierkou a čistou vodou. a potom utrite do sucha.</li> <li>4. Znovu zapnite napájanie zariadenia.</li> </ol>	<ul style="list-style-type: none"> <li>➤ Ak je spotrebič odpojený od napájania, kontrolka zvyškového tepla nesvieti. Varné zóny môžu byť preto stále horúce. Buďte mimoriadne opatrní!</li> <li>➤ Čističe na hrnce, nylonové čistiace prostriedky a abrazívne čistiace prostriedky môžu poškríbať sklokeramiku. Vždy si prečítajte informácie o čistiacich prostriedkoch, či sú vhodné na sklokeramiku.</li> <li>➤ Nikdy nenechávajte zvyšky čistiacich prostriedkov na skle, pretože by to mohlo spôsobiť trvalé škvrny</li> </ul>
<b>PREVARENÉ, ROZTAVENÉ A ŠKVRNY OD ZAHRIATYCH ZVÝŠKOV CUKRU NA SKLOKERAMIKE.</b>	
<p>❖ Odstráňte takéto znečistenia takéto nečistoty ihneď vhodným škrabkou na sklokeramiku. Dávajte pozor na ešte horúce varné zóny!</p> <ol style="list-style-type: none"> <li>1. Odpojte spotrebič od napájania (domová poistka).</li> <li>2. Škrabku držte v uhle 30° a škrabkajte nečistoty zo sklokeramiky do neohriatej oblasti.</li> <li>3. Nečistoty utrite utierkou na riad / kuchynskou utierkou.</li> <li>4. Postupujte podľa krokov 2 – 4 prvej časti tejto tabuľky.</li> </ol>	<ul style="list-style-type: none"> <li>➤ Odstráňte takéto takéto nečistoty čo najskôr. Ak vychladnú na sklokeramike, ich následné odstránenie môže byť veľmi ťažké a môže dôjsť k trvalému poškodeniu povrchu sklokeramiky.</li> <li>➤ S škrabkou na sklokeramiku narábajte veľmi opatrne, aby ste sa neporanili o čepeľ, najmä ak ste odsunuli bezpečnostný kryt.</li> </ul>

## NEČISTOTY NA SENZOROVÝCH TLAČIDLÁCH.

- |   |   |
|---|---|
| <ol style="list-style-type: none"><li>1. Odpojte spotrebič od napájania (domový istič).</li><li>2. Znečistenie odstraňte.</li><li>3. Senzorové tlačidlá utrite vlhkou špongiou alebo handričkou.</li><li>4. Celú oblasť utrite do sucha kuchynskou utierkou.</li><li>5. Vypnite napájanie zariadenia.</li></ol> | Zariadenie môže pípať a vypnúť sa. Senzorové tlačidlá nemusia fungovať správne, ak sú na nich kvapaliny. Pred opätovným zapnutím zariadenia ovládací panel dobre utrite do sucha. |
|---|---|

## 6. Riešenie problémov

### V PRÍPADE NÚDZE ALEBO PORUCHY POSTUPUJTE TAKTO:

1. Zariadenie úplne vypnite.
  2. Odpojte zariadenie od napájania (odpojte príslušnú poistku v poistkovej skrinke domovej elektrickej siete).
  3. Kontaktujte predajcu, u ktorého ste zariadenie zakúpili.
- Pred kontaktovaním predajne, v ktorej ste zariadenie zakúpili, skontrolujte údaje v tabuľke.

### CHYBA

#### MOŽNÁ PRÍČINA

#### OPATRENIA

### ZARIADENIE SA NEDÁ ZAPNÚŤ.

- |  |   |
|--|---|
| ➤ Prerušenie prúdu prerušenie prívodu elektrickej energie. | ➤ Skontrolujte, či je zariadenie pripojené k napájaniu. Skontrolujte poistky v domovej rozvodnej skrinke. Došlo k výpadku prúdu v vašej |
|--|---|

### SENZOROVÉ TLAČIDLÁ NEREAGUJÚ.

- Senzorové tlačidlá sú zablokované.
- Odomknite senzorové tlačidlá.

### SENZOROVÉ TLAČIDLÁ SA ŤAŽKO OVLÁDAJÚ.

- Na senzorových tlačidlách je vrstva tekutiny.
- Vy ste na použit' použit' špičku prsta.
- Osušte senzorové tlačidlá.
- Používajte špičku prsta.

### SKLOKERAMIKA JE POŠKRIABANÁ.

- Používate Používate nevhodný riad s hrubými a ostrými okrajmi.
- Používate Použili nevhodné čistiace prostriedky, napr. abrazívne prostriedky.
- Používajte riad vhodný na sklokeramické platne.
- Používajte čistiace prostriedky vhodné na sklokeramiku.

### NIEKTORÉ PANVICE / HRNCE VYDÁVAJÚ PRASKANIE ALEBO CVAKANIE ZVUKY.

- Môžu byť spôsobené spôsobom výroby vášho riadu (vrstvy z rôznych kovov).
- Je to pri takomto riade normálne a neznamená to žiadnu poruchu.

### BZUČANIE PRI VYSOKOM NASTAVENÍ VÝKONU.

- Je spôsobené indukčným varením.
- Ide o normálny prevádzkový stav, ale bzučanie by malo po znížení výkonu zoslabnúť alebo prestať.

### Z PRÍSTROJA VYCHÁDZAJÚ ZVUKY VENTILÁCIE.

- Vstavaný ventilátor chráni elektroniku pred prehriatím a môže pokračovať v prevádzke aj po vypnutí zariadenia ešte určitý čas
- Normálny prevádzkový stav. Pri bežiacom ventilátore neodpájajte zariadenie od napájania.

**KUCHYNSKÝ RIAD SA NEZOHREJE / INDIKÁTOR NA DISPLEJI SVETÍ.**

- |  |  |
|--|--|
| <p>➤ Kuchynský riad nie je rozpoznávaný, ak je nevhodný, príliš malý alebo nesprávne umiestnený.</p> | <p>➤ Použite vhodný riad s priemerom zodpovedajúcim jednej z varných zón. . Umiestnite ho do stredu na varnú zónu.</p> |
|--|--|

**ZARIADENIE ALEBO VARNÁ ZÓNA SA NEOČAKÁVANÉ VYPNÚ, ZAZNÍ AKUSTICKÝ SIGNÁL A ZOBRAZÍ SA CHYBOVÝ KÓD<sup>3</sup> (ZVYČAJNE STRIEDAVO S JEDNÝM ALEBO DVOMA ČÍSLAMI NA DISPLEJI ČASOVAČA).**

- |                             |  |
|-----------------------------|--|
| <p>➤ Technická porucha.</p> | <p>➤ Zapište si chybový kód, odpojte zariadenie od napájania a kontaktujte predajňu, kde ste zariadenie zakúpili. kde ste zariadenie zakúpili.</p> |
|-----------------------------|--|

**i** Ak zariadenie vykazuje poruchy, ktoré sa líšia od vyššie uvedených, alebo ak ste skontrolovali všetky body v zozname, ale problém sa nepodarilo odstrániť, kontaktujte predajňu, v ktorej ste zariadenie zakúpili.

## 7. Chybové kódy

Zobrazenie	Možný problém	Možné riešenie
<b>E0 a opakovaný akustický signál</b>	Ochrana proti prehriatiu: Varná doska sa prehrieva.	Prestaňte variť a počkajte, kým varná doska vychladne. Kontaktujte službám zákazníckej podpory.
<b>E1</b>	Porucha teplotného senzora	Kontaktujte kontaktujte s na (3) Vybavenie závisí od modelu

<sup>3</sup> Vybava závisí od modelu

## 8. Technické údaje

---

Typ zariadenia	Sklokeramická varná doska - dvojitá
Ovládací panel	Touch Control
Materiál	Sklokeramika
Počet varných zón	2
Priemer varných zón vpredu / vzadu	155 mm / 190 mm
Výkon varných zón vpredu / vzadu	1*1200 W / 1*1700 W
Maximálny výkon	2900 W
Vstupné napätie	220 – 240 V AC
Frekvencia	50–60 Hz
Indikátor zvyškového tepla	✓
Časovač / nastaviteľný čas	✓ / až 99 minút
Dĺžka kábla	100 cm
Stupne ohrevu	9 pre každú varnú zónu
Rozmery výrez Š*H v cm	27,00*49,00
Hĺbka zabudovania v cm	4,7
Rozmery produktu V*Š*H v cm	5,1*29,00*52,00
Hmotnosť netto / brutto v kg	4,20 / 4,60

❖ Technické zmeny vyhradené.

20 minút po spustení bez ďalšej obsluhy alebo po skončení programu/funkcie sa zariadenie automaticky prepne do pohotovostného režimu. Výkon v pohotovostnom režime neprekročí 0,8 W.

## 9. Likvidácia

---

1. Pri vybaľovaní dbajte na to, aby sa časti obalu (polyetylénové vrecká, polystyrénové diely) nedostali do dosahu detí a zvierat. **NEBEZPEČENSTVO UDUSENIA!**
2. Nepoužívané a staré zariadenia musia byť odovzdané na príslušné miesto recyklácie. V žiadnom prípade nevystavujte otvorenému ohňu.
3. Pred likvidáciou akéhokoľvek starého zariadenia **ho najskôr znefunkčnite!** To znamená, že vždy vytiahnite sieťovú zástrčku a potom odrežte napájací kábel zo zariadenia a spolu so sieťovou zástrčkou ho odstráňte a zlikvidujte.
4. Papier a kartón odložte do príslušných kontajnerov.
5. Plasty vyhadzujte do príslušných kontajnerov.
6. Ak vo vašom okolí nie sú vhodné kontajnery na likvidáciu, odvezte tieto materiály do príslušného komunálneho zberného dvora.
7. Bližšie informácie získate u svojho odborného predajcu alebo v príslušných komunálnych zariadeniach na likvidáciu odpadu.



Všetky materiály označené týmto symbolom sú recyklovateľné.



Všetky dostupné informácie o triedení odpadu získate od miestnych orgánov.

## 10. Záručné podmienky

---

na veľké elektrické spotrebiče spoločnosti PKM GmbH & Co. KG, Neuer Wall 2, 47441 Moers.

Výrobca poskytuje **spotrebiteľovi** záruku na bezchybný materiál a bezchybnú výrobu po dobu 24 mesiacov odo dňa zakúpenia. Okrem práv vyplývajúcich zo záruky má spotrebiteľ zákonné záručné práva, ktoré má voči predajcovi, u ktorého zariadenie zakúpil. Tieto práva nie sú zárukou obmedzené.

Nárok na záruku musí kupujúci preukázať predložením dokladu o kúpe s dátumom kúpy a/alebo dodania a **bezodkladne po zistení a do 24 mesiacov** od dodania prvému odberateľovi. Záruka nezakladá nárok na odstúpenie od kúpnej zmluvy ani na zníženie (zníženie kúpnej ceny). Nahradené diely alebo vymenené zariadenia prechádzajú do nášho vlastníctva.

### **Záruka sa nevzťahuje na:**

1. krehké časti, ako napr. plast alebo sklo, resp. žiarovky;
2. nepodstatné odchýlky produktov PKM od požadovanej kvality, ktoré nemajú vplyv na úžitkovú hodnotu produktu;
3. poškodenia v dôsledku nesprávnej prevádzky a obsluhy,
4. poškodenia spôsobené agresívnymi vplyvmi okolia, chemikáliami, čistiacimi prostriedkami;
5. poškodenia výrobku spôsobené nesprávnou inštaláciou alebo prepravou;
6. poškodenia spôsobené používaním, ktoré nie je bežné v domácnosti;
7. poškodenia, ktoré vznikli mimo zariadenia v dôsledku používania produktu PKM – pokiaľ nie je zodpovednosť výslovne stanovená zákonom.

### **Platnosť záruky končí v prípade:**

1. nedodržania montážnych a obslužných pokynov;
2. opravy vykonané neoprávnenými osobami;
3. poškodením spôsobeným predajcom, inštalátorom alebo tretími osobami;
4. nesprávnou inštaláciou alebo uvedením do prevádzky;
5. nedostatočnou alebo nesprávnou údržbou;
6. Použitie zariadení na iný ako určený účel;
7. poškodenie spôsobené vyššou mocou alebo prírodnými katastrofami, najmä, ale nie výlučne, požiarom alebo výbuchom.

Záručné plnenia nemajú za následok predĺženie záručnej lehoty ani nezačínajú plynúť nové záručné lehoty.

Teritoriálna platnosť záruky sa vzťahuje na zariadenia zakúpené a používané v Nemecku, Rakúsku, Belgicku, Luxembursku a Holandsku.



TECHNOLÓGIA PRE DOMÁCNOSŤ

INFORMÁCIE O SERWISE



TECHNOLÓGIA PRE DOMÁCU POTREBU

**Obráťte sa na predajcu, u ktorého ste zariadenie zakúpili.**

Zmeny vyhradené

STAV

19.08.2025