

Infračervená kabína SONORA S

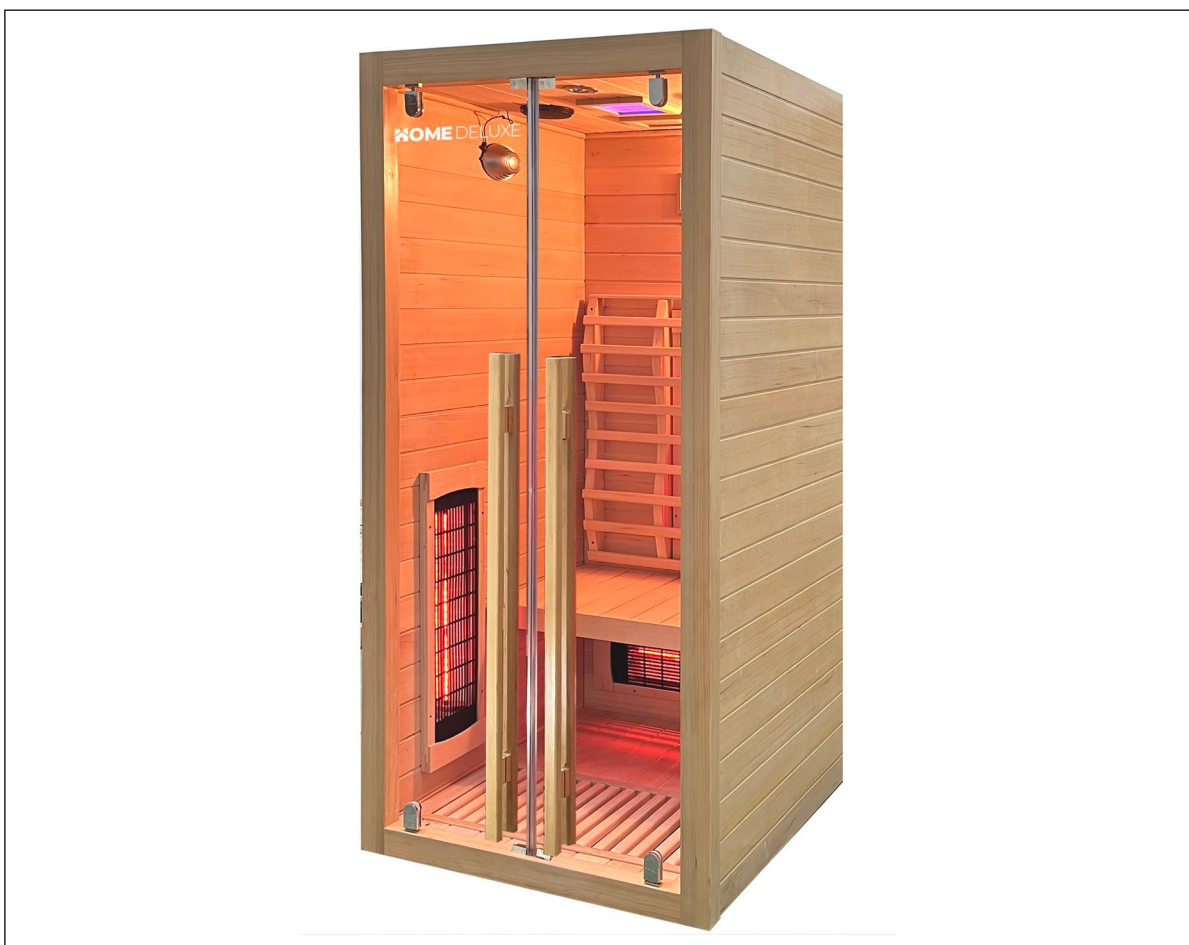

Originálny návod na použitie

POZOR:

Pred montážou a uvedením do prevádzky si pozorne a dôkladne prečítajte tento návod. Obsahuje dôležité informácie o montáži a používaní.

DÔLEŽITÉ:

USCHOVAJTE PRE NESKORŠIE POUŽITIE.

POZORNE SI PREČÍTAJTE!

Obsah

1.	Všeobecné informácie.....	3
1.1.	Prehľad produktov	3
1.2.	Všeobecné informácie	3
1.3.	Záruka	3
2.	Informácie k návodu na použitie.....	4
2.1.	Informácie o preklade.....	4
2.2.	Dostupnosť návodu na použitie	4
2.3.	Cieľové skupiny návodu na použitie.....	4
2.4.	Vysvetlenie symbolov.....	4
2.5.	Všeobecné informácie o návode na použitie	5
2.6.	Určené použitie.....	5
2.7.	Bezpečnostné pokyny	5
3.	Vlastnosti produktu.....	7
3.1.	Technické údaje	7
3.2.	Popis produktu	8
4.	Obsah balenia	9
5.	Montáž produktu	11
5.1.	Bezpečnostné pokyny.....	11
5.2.	Konštrukcia výrobku	12
5.3.	Elektrické zapojenie	20
6.	Použitie	21
6.1.	Bezpečnostné pokyny.....	21
6.2.	Prvé uvedenie do prevádzky.....	22
6.3.	Prevádzka.....	22
6.4.	Ionizátor kyslíka.....	23
6.5.	Ovládací prvok.....	23
6.6.	Odporúčania pre saunu	25
7.	Odstraňovanie porúch.....	26
8.	Údržba a starostlivosť	27

9.	Demontáž.....	28
9.1.	Bezpečnostné pokyny.....	28
10.	Pokyny na likvidáciu	28
11.	Elektrické a elektronické zariadenia – informácie pre domácnosti.....	29

Vážená zákazníčka, vážený zákazník,

ďakujeme, že ste sa rozhodli pre produkt spoločnosti **Home Deluxe GmbH**. Prajeme vám veľa radosti s vašou novou „infračervenou kabínou SONORA S“.

Návod na použitie vám pomôže pri montáži, uvedení do prevádzky, prevádzke a údržbe výrobku. Návod na použitie a bezpečnostné pokyny je potrebné si pozorne a v celom rozsahu prečítať. Dodržiavajte tieto pokyny, aby ste predišli nebezpečenstvu.

1. Všeobecné informácie

1.1. Prehľad produktu

Infračervená kabína SONORA S

Číslo výrobku: | ID variantov: 49240
20323

Balík 1/3: 20325 | ID variantu: 49242

Balík 2/3: 20326 | ID variantu: 49243

Balík 2/3: 20327 | Variant ID: 49244

1.2. Všeobecné informácie

Aby sme splnili naše nároky, neustále zlepšujeme kvalitu, zjednodušujeme montáž a obsluhu alebo prispôbujeme produkty požiadavkám zákazníkov. V dôsledku týchto zmien sa aktuálna verzia návodu na použitie nachádza na našej domovskej stránke.

Pojem „produkt“ sa v návode na použitie používa pre „infračervenú kabínu SONORA S“.

1.3. Záruka

Od dátumu nákupu platia zákonné práva týkajúce sa zodpovednosti za vady a záruky.

Spoločnosť Home Deluxe GmbH nenesie žiadnu zodpovednosť za škody spôsobené nedodržaním návodu na použitie. Reklamácie, ktoré vzniknú v dôsledku nesprávnej montáže alebo používania, sú vylúčené zo záruky. V prípade väd na produkte sa prosím písomne obráť na náš zákaznícky servis prostredníctvom kontaktného formulára na našej domovskej stránke, pričom uveď názov produktu, sériové číslo a prilož fotografiu typového štítku:

Home Deluxe GmbH
Am Alten Markt 34
32361 Preußisch Oldendorf Nemecko
Tel.: +49 (0)5743 6181-0
www.homedeluxe.de

V prípade ďalších otázok je ti náš zákaznícky servis k dispozícii prostredníctvom kontaktného formulára.

2. Informácie o návode na použitie

2.1. Informácie o preklade

Pôvodný návod na použitie bol napísaný v nemeckom jazyku. Všetky ostatné dostupné jazykové verzie sú prekladmi nemeckej verzie.

2.2. Dostupnosť návodu na použitie







Návod na použitie je súčasťou produktu a mal by byť uchovávaný v kompletnej podobe v bezprostrednej blízkosti produktu. Vzhľadom na zmeny sa aktuálna verzia návodu na použitie nachádza na našej domovskej stránke.



2.3. Cieľové skupiny návodu na použitie

Návod na použitie si musí prečítať a dodržiavať každá osoba, ktorá je poverená niektorou z nasledujúcich činností alebo používaním:

- Rozbalenie
- Montáž / inštalácia
- Uvedenie do prevádzky / prevádzka
- Údržba / kontrola / starostlivosť
- Odstraňovanie porúch / opravy
- Likvidácia

2.4. Vysvetlenie symbolov

Symbol	Vysvetlenie symbolov
	VAROVANIE Tento symbol upozorňuje na možné nebezpečenstvá, ktoré môžu viesť k smrteľným a ťažkým zraneniam. Pred vykonaním príslušného kroku montáže alebo použitia je potrebné si prečítať príslušné upozornenie.
	INFO Tento symbol obsahuje dôležité informácie a upozorňuje na poškodenie majetku. Pred vykonaním príslušného kroku montáže alebo použitia si ich prečítajte, aby ste pochopili príčiny problémov a predišli poškodeniu.
	Označenie CE Tento symbol potvrdzuje zhodu výrobku s platnými požiadavkami, ktoré na nás kladie Európske spoločenstvo. Aktuálne vyhlásenie o zhode je k dispozícii na vyžiadanie u spoločnosti Home Deluxe GmbH.
	Dodržiavajte návod na použitie Tento symbol upozorňuje, že pred montážou/inštaláciou a/alebo obsluhou výrobku je potrebné si pozorne prečítať návod na použitie.
	Zakázané zakrývanie Tento symbol upozorňuje, že je zakázané na vykurovací článok niečo klásť alebo ho zakrývať.
	Likvidácia elektrických a elektronických zariadení Elektrické a elektronické zariadenia sa nesmú vyhadzovať do bežného domového odpadu!

Symbol	Vysvetlenie symbolov
	Trieda ochrany I Tento symbol označuje, že všetky vodivé časti krytu zariadenia musia byť pripojené k systému ochranného vodiča pevnej elektrickej inštalácie. Ide o ochranné uzemnenie. V prípade poruchového prúdu sa obvod odpojí od napätia pomocou poistky.
	Striedavý prúd Tento symbol označuje, že výrobok je napájaný striedavým prúdom.

2.5. Všeobecné informácie k návodu na použitie

Návod na použitie sa vzťahuje na infračervenú saunu SONORA S. Obsahuje dôležité informácie o montáži, prevádzke, údržbe a čistení. Návod na použitie, najmä bezpečnostné pokyny, je potrebné si pred uvedením výrobku do prevádzky pozorne prečítať a starostlivo uchovať. Výrobok používajte iba tak, ako je uvedené v tomto návode na použitie, aby nedošlo k náhodnému zraneniu alebo poškodeniu. Ak výrobok odovzdáte tretej osobe, je potrebné odovzdať aj tento návod na použitie.

2.6. Určené použitie

Tento výrobok je vysokokvalitný, odolný a určený výlučne na súkromné použitie v primeranom a bežnom rozsahu. Okrem toho nie je náš výrobok určený na komerčné použitie. Komerčné použitie je povolené len s písomným súhlasom spoločnosti Home Deluxe GmbH.

Infračervená kabína slúži výlučne na saunovanie max. 1 osoby vo vnútornom priestore.

Používajte výrobok iba tak, ako je uvedené v tomto návode na použitie. Akékoľvek iné použitie sa považuje za nesprávne a môže viesť k poškodeniu majetku alebo zraneniu osôb. Výrobca nenesie žiadnu zodpovednosť za škody, ktoré vzniknú alebo vznikli v dôsledku nesprávneho alebo nevhodného použitia výrobku.

2.7. Bezpečnostné pokyny

Všeobecné upozornenia na nebezpečenstvo



- Nesprávna manipulácia môže viesť k značným zraneniam osôb a poškodeniu majetku. Preto smú montáž, inštaláciu, uvedenie do prevádzky, ako aj odstraňovanie porúch, údržbu a opravy vykonávať iba kvalifikované osoby.
- Produkt montujte **len** vtedy, ak je dodávka kompletná a bezchybná.
- Uistite sa, že všetky diely sú nepoškodené a správne namontované. Pri nesprávnej montáži hrozí nebezpečenstvo poranenia. Poškodené diely môžu ovplyvniť bezpečnosť a funkčnosť.
- Produkt umiestňujte iba na bezpečný, rovný a pevný povrch.
- Výrobok môžu používať deti od 8 rokov a osoby s obmedzenými fyzickými, zmyslovými alebo mentálnymi schopnosťami alebo s nedostatočnými skúsenosťami a znalosťami, ak sú pod bezpečným dohľadom alebo boli poučené a chápu s tým spojené nebezpečenstvá.
- **Nebezpečenstvo pre život!** Na dverách kabíny nesmie byť namontovaný žiadny zámok ani iné zabezpečenie, kabína musí byť vždy voľne prístupná.
- Držte domáce zvieratá ďalej od výrobku.

Nebezpečenstvo pre deti



- Držte deti ďalej od obalových materiálov. Hrozí okrem iného nebezpečenstvo udusenía!
- Deti nesmú hrať sa vo vnútri ani na výrobku.
- Držte deti mimo dosahu výrobku a vykurovacích prvkov.
- Neumiestňujte výrobok priamo do detského kútika ani do jeho bezprostrednej blízkosti.
- Čistenie a údržbu nesmú vykonávať deti bez dozoru.

Nebezpečenstvo poranenia

Nesprávne zaobchádzanie s výrobkom môže viesť k zraneniam.



- Nevykonávajte žiadne konštrukčné úpravy na výrobku. Akékoľvek úpravy si vyžadujú povolenie výrobcu a musia byť vykonané podľa pokynov výrobcu.
- **Nebezpečenstvo smrti v dôsledku elektrického napätia!** Aby ste sa vyhli popáleninám alebo úrazu elektrickým prúdom, dbajte na to, aby sa žiadne kovové predmety ani náradie nedostali do kontaktu s vykurovacími prvkami.
- **Nebezpečenstvo smrti v dôsledku elektrického napätia!** Aby sa predišlo nebezpečenstvu úrazu elektrickým prúdom, všetky inštalácie a príslušné údržbárske práce musí vykonávať kvalifikovaný elektrikár.
- **Nebezpečenstvo smrti v dôsledku elektrického napätia!** V prípade poškodenia napájacieho kábla produkt vyradte z prevádzky, kým napájací kábel nevymení výrobca, jeho servis alebo kvalifikovaný elektrikár.

Nebezpečenstvo poškodenia



- Nesprávne zaobchádzanie s výrobkom môže viesť k jeho poškodeniu.
- Opravné a údržbárske práce na elektrickom zariadení smie vykonávať iba kvalifikovaný elektrikár.

Nebezpečenstvo výbuchu



- V prípade požiaru okamžite zavolajte hasičov a dajte pozor, aby sa v blízkosti výrobku nenachádzali žiadne osoby.
- **Upozornenie:** Neuchovávajte a nenechávajte ľahko zápalné, ľahko horľavé chemické látky ani výbušné materiály vo vnútri alebo v blízkosti výrobku. Ľahko zápalné látky sa môžu vznietiť.

3. Vlastnosti produktu

3.1. Technické údaje

Rozmery / Materiál / Hmotnosť (infračervená kabína)	
Materiál	Kanadská jedľa
Vonkajšie rozmery (Š x V x H)	900 x 1900 x 900 mm
Hrúbka materiálu strechy/podlahy	cca 58 mm
Hrúbka materiálu bočných stien	cca 33 mm
Sedacia plocha (Š x H)	cca 834 x 450 mm
Hmotnosť	86 kg
Žiarovky s plným spektrom	4 ks
Plošný žiarič	1 ks
Rozsah nastavenia teploty	18 – 65 °C
Prevádzka sauny	max. 1 osoba
Hrúbka materiálu dverí	6 mm
Materiál dverí	ESG (jednovrstvové bezpečnostné sklo)
Elektrické údaje (infračervená kabína)	
Napätie pripojenia	100 – 240 V AC
Frekvencia	50 Hz
Výkon (infračervený žiarič)	1600 W
Trieda ochrany	I
Elektrické údaje (osvetlenie)	
Výstupné napätie	12 V DC
Príkon	5 A
Pätica (stropné svetidlo)	LED / GU5.3

Rozobratý výkres

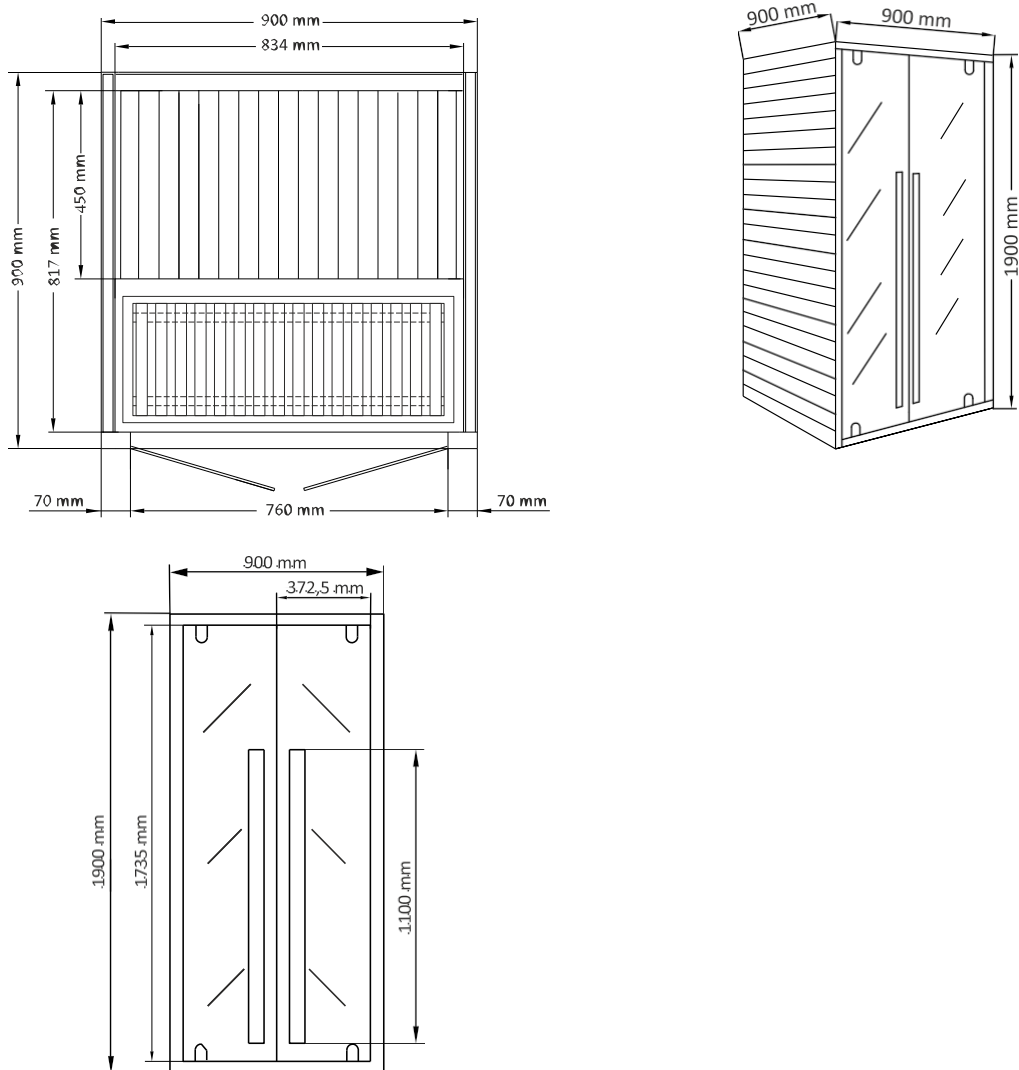

3.2. Popis produktu

Infračervená kabína z kanadského jedľového dreva je vhodná na inštaláciu a používanie v interiéri. Príjemný a upokojujúci pocit zabezpečuje ambientné osvetlenie (v strope), plošný žiarič (uhlíkový žiarič v podlahe) a štyri žiariče s plným spektrom (v zadnej stene a bočných stenách), ktoré sú zabudované v produkte.

Plošný žiarič: Žiari výlučne v infračervenej oblasti C a je preto ideálny na relaxáciu a regeneráciu. Tepelné dosky nie sú nepríjemne horúce, ale žiaria len v príjemnom teplotnom rozsahu. Ich výhodou je, že sa môžete priamo oprieť chrbtom o teplé dosky.

Žiarovka s plným spektrom: Táto žiarovka vyžaruje v infračervenom spektre A, B a C. Najmenší podiel žiarenia je v infračervenom spektre C, nasleduje infračervené spektrum A, pričom najväčší podiel žiarenia je v infračervenom spektre B. Žiarenie v infračervenom spektre A preniká aj do hlbších vrstiev kože, čo sa nazýva hlboké ohrievanie. Žiarenie v infračervenom spektre B a C zaisťuje na pokožke príjemné teplo. Upozorňujeme, že od žiariča s plným spektrom je potrebné dodržiavať určitú vzdialenosť, inak môže dôjsť k poraneniu pokožky.

Na prehrávanie hudby je možné použiť vstavané rádio, MP3 prehrávač a externé Bluetooth zariadenie.

4. Obsah balenia







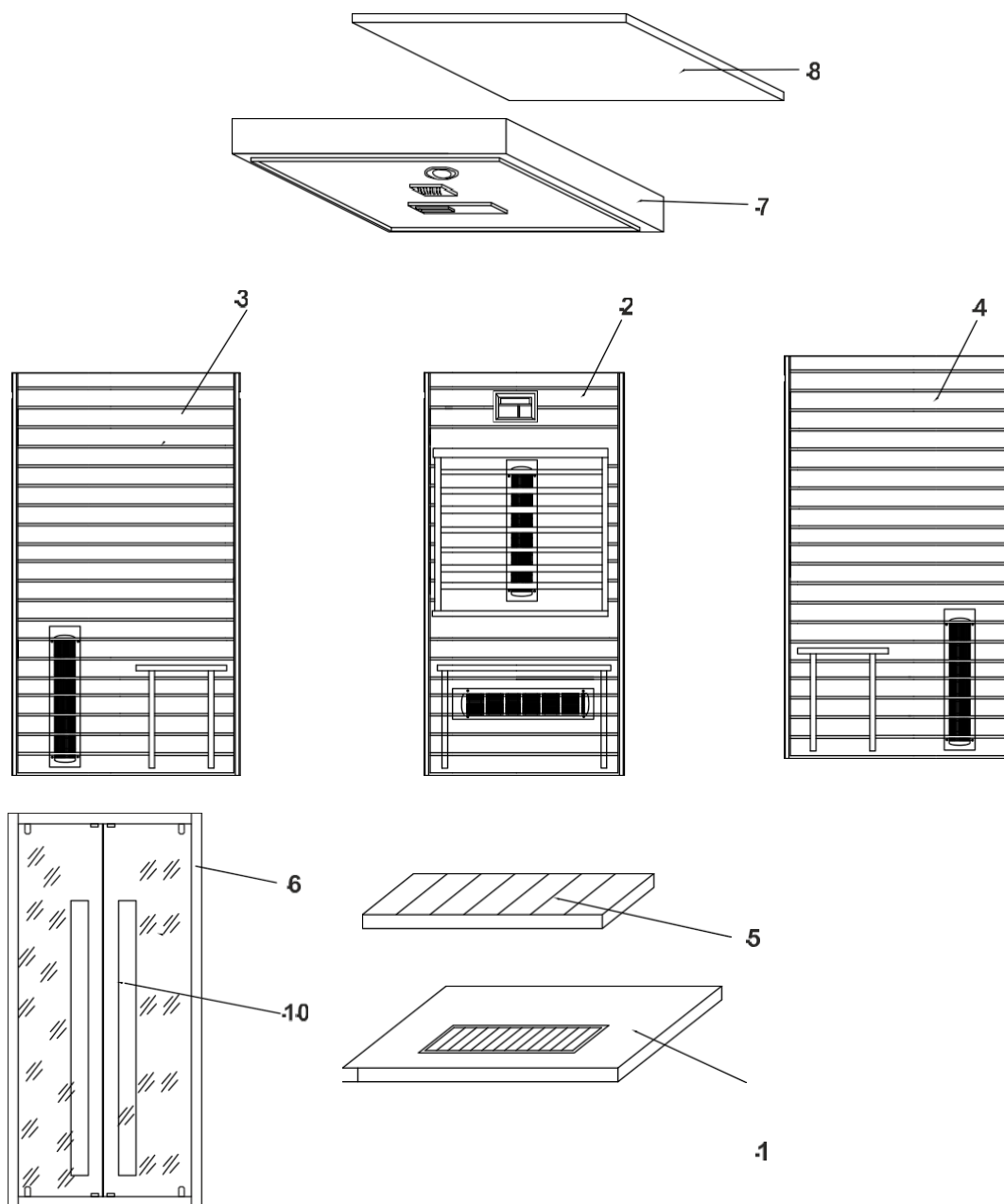

Pri doručení skontrolujte obal, či nie je poškodený. Okrem toho ihneď po rozbalení skontrolujte, či je obsah balenia kompletný a či je produkt a všetky komponenty v bezchybnom a nepoškodenom stave. Produkt namontujte len vtedy, ak je obsah balenia kompletný a nepoškodený.



Žiarovka GU5.3 nie je súčasťou dodávky a je možné ju zakúpiť samostatne v maloobchode.

Zapíšte si sériové číslo riadiacej jednotky, pretože toto číslo je potrebné v prípade opravy alebo objednávky náhradných dielov.



Jednotlivé diely

Č.	Popis	Počet	Obrázok
1	Podlahová doska	1	
2	Zadná stena	1	
3	Ľavá bočná stena	1	
4	Pravá bočná stena	1	
5	Sedadlo	1	
6	Predná časť so sklenenými dverami	1	
7	Vnútoraná stropná časť kabíny	1	
8	Vonkajší kryt strechy kabíny	1	
9	Ionizátor kyslíka	1	

Č.	Popis	Počet	Obrázok
10	Kľučka dverí (vrátane skrutky)	2	
11	Sada skrutiek	1	

5. Montáž výrobku

Miesto inštalácie



Inštalácia produktu môže podliehať stavebným predpisom. V prípade porušenia podmienok inštalácie môže príslušný úrad zrušiť povolenie na inštaláciu.

- Pred inštaláciou sa poraďte s príslušným úradom.
- Je potrebné dodržiavať platné predpisy.
- Produkt namontujte na bezpečný, rovný a pevný podklad.
- Produkt namontujte na suchom mieste.
- Produkt je určený výhradne na použitie v interiéri.
- Dodržiavajte bezpečnostnú vzdialenosť minimálne 2 metre od iných konštrukcií. Toto uľahčuje montáž a v prípade požiaru môže zachrániť život.

5.1. Bezpečnostné pokyny

Nasledujúce informácie týkajúce sa bezpečnosti a ochrany zdravia je potrebné si pozorne prečítať.

Nebezpečenstvo poranenia

Nesprávna manipulácia pri montáži môže viesť k úrazom







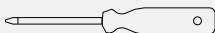

- Tvoj produkt je dodávaný v troch balíkoch. Uisti sa, že balíky otváraš z hornej strany. Pri otváraní balíkov buď veľmi opatrný, pretože v balíkoch sa nachádzajú krehké časti a sklo.
- Produkt montujte **len** vtedy, ak je dodávka kompletná a nepoškodená.
- Skontrolujte, či všetky obvody a sieťová zástrčka spĺňajú všetky požiadavky.
- Pripojte výrobok k zásuvke 220 – 240 V AC. Zásuvku používajte výlučne pre tento výrobok a nepripájajte k nej žiadne iné elektrické zariadenia. Na zapnutie alebo vypnutie produktu použite vypínač ON/OFF a keď infračervenú kabínu nepoužívate, vytiahnite sieťovú zástrčku zo zásuvky.
- Produkt umiestnite iba na bezpečný, rovný a pevný podklad.
- Nestriekajte vodu na vonkajšiu stranu výrobku. Ak je podlaha vlhká, je potrebné nainštalovať podlahovú izoláciu, aby výrobok zostal v suchu a na vyvýšenom mieste.
- Aby sa predišlo zraneniam, na montáž výrobku sú potrebné minimálne 2 – 3 osoby.
- Pri montáži noste ochranné oblečenie, ako sú bezpečnostná obuv a ochranné rukavice.
- Počas montáže výrobku držte deti mimo miesta montáže. Súčasťou dodávky sú malé časti, ktoré môžu spôsobiť prehltutie alebo vážne zranenia.
- **Upozorňujeme, že spoločnosť Home Deluxe GmbH v zásade nepreberá žiadne náklady na montáž alebo remeselné služby – ako napríklad náklady na elektrikára alebo podobné náklady na odborníkov.**
- **Upozorňujeme, že naša spoločnosť nedisponuje vlastným servisným ani technickým tímom. Za správnu montáž a pripojenie zodpovedá zákazník sám.**

5.2. Montáž výrobku

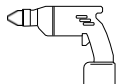
Produkt sa dodáva rozložený a jeho montáž si vyžaduje určitú námahu. Dôsledne dodržiavajte montážne pokyny. V prípade ich nedodržania nie je zaručená funkčnosť a bezpečnosť produktu.

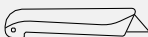
Potrebné náradie

	Skrutkovač		Meracie pásmo
	Akumulátorový skrutkovač		Rebrík
	Vodováha		Nôž
	Ceruzka		

Príprava na montáž výrobku

Produkt montujte **iba** v interiéri na rovnej, stabilnej a vodorovnej ploche. Pre lepšiu stabilitu a pevnosť odporúčame umiestniť produkt na podstavec alebo podobný podklad. Uistite sa, že okolo základovej dosky je dostatok miesta, aby bolo možné bez problémov namontovať všetky komponenty. Po montáži je možné produkt presunúť do požadovanej polohy.

Káblové zapojenie musí riadne vykonať elektrikár, aby sa predišlo nebezpečenstvu a zabezpečila funkčnosť. Ak nebudú správne splnené elektrické požiadavky, môže to v najhoršom prípade viesť k vážnym zraneniam.

Na vykonanie týchto krokov sú potrebné minimálne 2 – 3 osoby.

Krok 1: Vyrovnanie základovej dosky

- Umístite základnú dosku (1) na bezpečný, rovný a pevný podklad. Dbajte na to, aby strana s krytom pre plošné žiariče smerovala do miestnosti a priechod káblov smeroval dozadu.



Krok 2: Montáž zadnej steny

- Umístite zadnú stenu (2) za spodnú dosku (1) a posuňte ich tak, aby lícovali a tesne priliehali k sebe. (**Označenie:** priechodka pre predkonfigurované pripojovacie káble)
- Pripojte pripojovací kábel zo spodnej dosky k zásuvke v zadnej stene. (**pozri šípku**).



Upozornenie

Uistite sa, že je pripojovací kábel pevne pripojený, inak bodové svetidlo nebude fungovať.

Krok 3: Montáž pravej bočnej steny

- Umístite pravú bočnú stenu (4) vpravo vedľa spodnej dosky (1) a zasuňte ju tak, aby bola v jednej rovine a tesne priliehala. Pripevnite bočnú stenu (4) zozadu pomocou 3 zaklapávacích uzáverov k zadnej stene (2) a dajte pozor, aby steny boli v pravom uhle a v jednej rovine.



Zadná strana

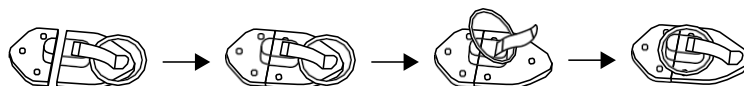

Infračervená kabína
SONORA S

Krok 4: Montáž ľavej bočnej steny

- Umístite ľavú bočnú stenu (3) vľavo vedľa spodnej dosky (1) a posuňte ich tak, aby boli v jednej rovine a tesne pri sebe. Pripevnite bočnú stenu (3) zozadu pomocou 3 zapínacích mechanizmov k zadnej stene (2) a dajte pozor, aby steny boli v pravom uhle a v jednej rovine.

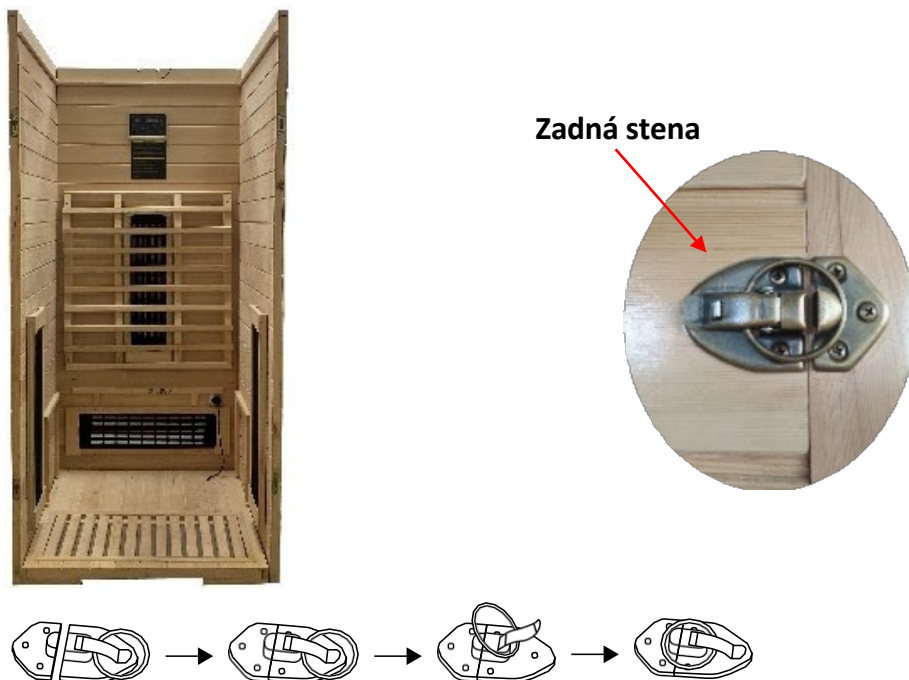

Krok 5: Montáž sedacej plochy

- Umístite sedadlo (5) na zadnú opierku a opierky bočných stien (3, 4).
- Sedák **nie** je potrebné pripevňovať skrutkami.
- Uchytenia pre prednú časť. (**pozri označenie**)



Krok 6: Montáž prednej časti

- Na tento pracovný krok sú potrebné minimálne 2 osoby.
- Vložte predný panel (6) so štyrmi čapmi do štyroch otvorov bočných stien (3, 4). Na to pridržte predný panel pred bočnými stenami v správnej výške, zasuňte čapy do otvorov a zatlačte ich smerom nadol. Predný panel je teraz pevne namontovaný.

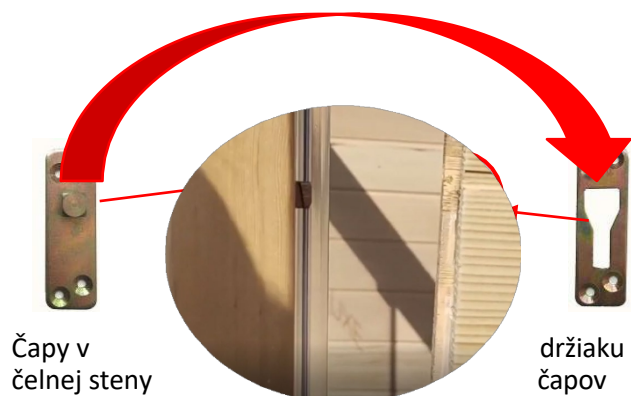

Krok 7: Montáž strechy kabíny

- Umístíte strechu kabíny (7) zhora na kabínu, musí spočívať na vnútorných lištách.
- Následne môžete strechu kabíny upevniť zvonku pomocou 4 skrutiek (uprostred na každej strane).

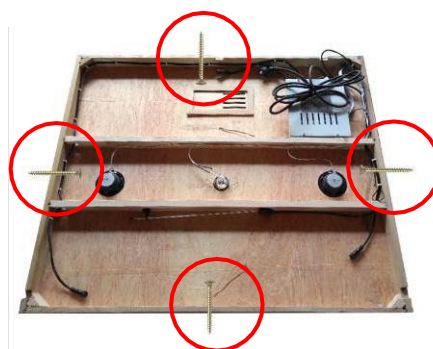

Upozornenie

Aby ste predišli skratu alebo vypnutiu ističa RCD, dôrazne odporúčame pripojiť výrobok k samostatne zabezpečenému elektrickému okruhu. K preťaženiu môže dôjsť, ak je na rovnakom vedení súčasne v prevádzke viacero elektrických spotrebičov alebo ak sa používa predlžovací kábel. Toto odporúčanie prosím dodržujte pri inštalácii vašej vírivky, sauny alebo infračervenej kabíny. Ďalšie informácie nájdete v montážnom návode a technických údajoch.

Infračervená kabína
SONORA S

Krok 8: Montáž kľučiek dverí

- Vyrovnajte kľučku dverí (10) kolmo k obom otvorom v sklenených dverách, pridržte vonkajšiu kľučku proti dverám (poradie montáže: **vonkajšia** kľučka dverí / sklenené dvere / **vnútorná** kľučka dverí).
- Zasuňte skrutky zvnútra cez otvor v kľučke dverí a sklenenú tabuľu a pevne ich k sebe priskrutkujte.
- Postupujte rovnako aj pri druhých dverách.



Krok 9: Pripojenie pripojovacích káblov

Spojte pripojovacie káble a pripojte ich na streche kabíny k ovládacej jednotke.

- Spojte všetky pripojovacie káble vykurovacích telies (a).
- Spojte pripojovacie káble z ovládacieho panela (b).
- Spojte pripojovacie káble teplotného senzora (c).
- Spojte pripojovacie káble antény (d).



Upozornenie

Nezmeňujte a nezamieňajte polohu pripojovacích káblov pre oblasť **A** a oblasť **B**, inak nebude zaručená funkčnosť.

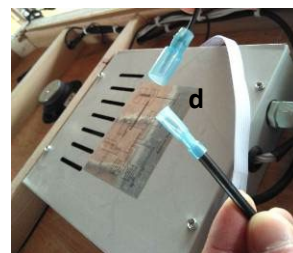
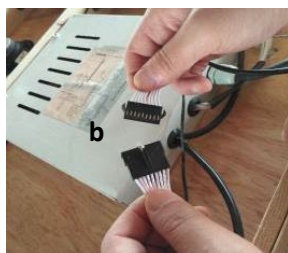
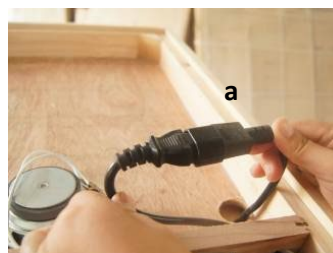

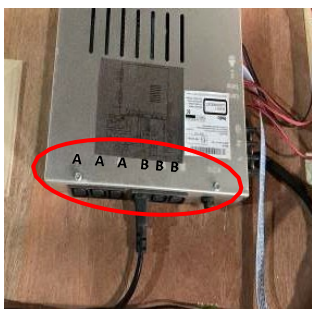

Obr. 1



Obr. 2



Obr. 3

Pripojte pripojovacie káble vykurovacích prvkov k ovládaču.

- Pripojte pripojovací kábel pravého vykurovacieho telesa k ovládaču (B). (pozri obr. 1)
- Pripojte pripojovací kábel ľavého vykurovacieho telesa k ovládaču (B). (pozri obr. 2)
- Pripojte pripojovací kábel z vykurovacieho prvku zadnej steny k ovládaču (A). (pozri obr. 3)

Krok 10: Montáž strešného krytu kabíny Poznámka



Pred montážou krytu strechy kabíny sa uistite, že sú všetky pripojovacie káble správne pripojené. Pred uzavretím otestujte všetky funkcie výrobku.

-----e kryt strechy kabíny (8) na strechu kabíny, nesmie presahovať okraj.

- Vytiahnite sieťovú zástrčku von cez otvor v kryte strechy kabíny.
- Pripevnite kryt strechy kabíny k streche kabíny pomocou skrutiek.



Krok 11: Montáž ionizátora kyslíka

- Vložte dodávanú vonnú doštičku do komory na zadnej strane ionizátora kyslíka (9).
- Prišraubujte ionizátor kyslíka (9) na ľavú hornú bočnú stenu, tam, kde vychádza pripojovací kábel zo stropu, a dajte pozor, aby bol pripojovací kábel dostatočne dlhý.



Zjednodušené povedané, zariadenie čistí okolité ovzdušie od škodlivín, neutralizuje nepríjemné zápachy a prináša čerstvý vzduch do vašej infračervenej kabíny. Podrobnejšie povedané, z ionizátora vyžaruje kladný elektrický náboj. Okolité vzduch, ktorý narazí na ionizátor, sa naplní zápornými iónmi. Ióny kyslíka prúdiace zo zariadenia priťahujú kladne nabitú baktériu, peľ atď. nachádzajúce sa vo spotrebovanom vzduchu v miestnosti ako magnet do zariadenia, kde zostávajú ulpené. Vôňová tableta šíri v saune neustálu sviežosť. Vôňovú tabletu môžete vymeniť tak, že zariadenie odmontujete zo steny a otočným pohybom otvoríte spodný kryt. Tu vložíte novú tabletu a zariadenie opäť uzavriete.

Vďaka čisteniu ozónom je vzduch úplne vyčistený a zbavený baktérií, vírusov, alergénov, mikroorganizmov, plesní, organických a čiastočne aj chemických látok.

Vzduch je dezinfikovaný, a preto je vhodný najmä pre alergikov. Z vzduchu sa odfiltrujú nepríjemné zápachy, dym a prach. S ozónom neprichádzate do žiadneho kontaktu, pretože sa rozpadá približne po 40 minútach. Nezostávajú po ňom žiadne zvyšky.

Obsluha

Pred a počas saunovania vyberte možnosť „Ion“, aby ste odstránili častice prítomné vo vzduchu (počas prevádzky svieti zelená kontrolka). Po použití sauny vyberte možnosť „O3“, aby ste odstránili baktérie spôsobujúce zápach zo vzduchu (počas prevádzky svieti červená kontrolka).

5.3. Schéma elektrického zapojenia

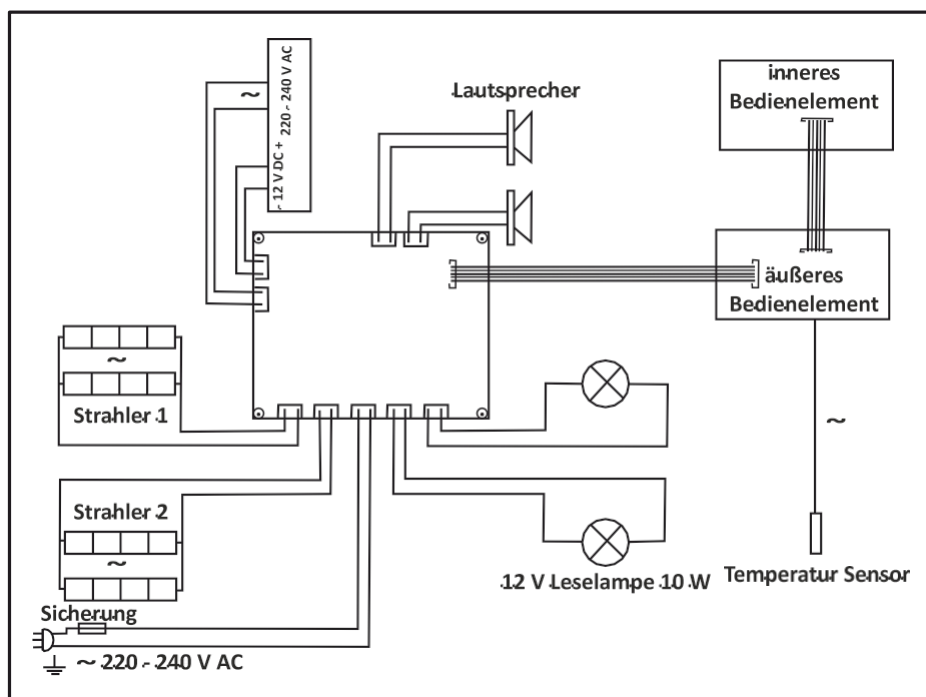

6. Použitie

6.1. Bezpečnostné pokyny

Nasledujúce informácie týkajúce sa bezpečnosti a zdravia je potrebné si pozorne prečítať.

Nebezpečenstvo poranenia

Nesprávna manipulácia počas prevádzky môže viesť k úrazom



- Nevykonávajújte žiadne konštrukčné úpravy na výrobku.
- Deti od 6 rokov môžu výrobok používať výlučne pod dohľadom dospelých.
- Opýtajte sa lekára, či môže dieťa výrobok používať.
- Udržujte deti v dostatočnej vzdialenosti od výrobku a vykurovacích prvkov.
- Počas prevádzky **musí** byť výrobok pod neustálym dohľadom.
- **Nebezpečenstvo popálenia, úrazu elektrickým prúdom:** Počas prevádzky saun sa nedotýkajte žiarovky. Ak je potrebné vymeniť žiarovku, vypnite lampu a počkajte, kým žiarovka vychladne a infračervená kabína je vypnutá.
- **Nebezpečenstvo smrti v dôsledku elektrického napätia!** Nestriekajte žiadnu tekutinu na vykurovacie prvky. Mohlo by to viesť k úrazu elektrickým prúdom alebo poškodeniu vykurovacích prvkov.
- **Nebezpečenstvo popálenia:** Držte sa ďalej od zahriatych a horúcich plôch.
- **Nebezpečenstvo popálenia:** Aby ste sa vyhli popáleninám, nedotýkajte sa vykurovacích prvkov.
- **Nebezpečenstvo pošmyknutia:** Pri vstupe do zariadenia si dávajte pozor na klzké podlahy.
- Ak je v kabíne príliš dusno, otvorte vetrací otvor na stropce alebo sklenené dvere.
- Príliš dlhé hľadanie do ohrievacích prvkov môže viesť k poškodeniu zraku. V takomto prípade noste vhodné ochranné okuliare.
- Pobyt v saune môže u používateľa vyvolať zdravotné problémy. Nasledujúce skupiny osôb by sa mali predtým poradiť s lekárom:
 1. Tehotné ženy
 2. Deti do 6 rokov a dojčatá
 3. Staršie a oslabené osoby trpiace nejakým ochorením
 4. Otvorené rany
 5. Očné ochorenia
 6. Ťažké spáleniny od slnka
 7. Choroby, ktoré priamo súvisia s teplotou
 8. Neprijemné pocity
 9. Pri príznakoch prechladnutia alebo chrípky
 10. ste pod vplyvom omamných látok (alkoholu, liekov, drog atď.)
- Príliš dlhé hľadanie do žiarovky môže viesť k poškodeniu zraku. V takomto prípade noste vhodné ochranné okuliare.
- Príliš dlhý pobyt v saune môže viesť k zrýchlenému srdcovému tepu, miernej bolesti na hrudi, pocitu slabosti alebo závratom. Ak sa objavia vyššie uvedené príznaky, pobyt v saune je potrebné okamžite ukončiť.
- Pobyt v saune by zvyčajne nemal trvať dlhšie ako 30 minút pri teplote cca 50 °C, nastavte teplotu a čas podľa toho.
- Pri dlhšom pobyte v horúcom zariadení môže dôjsť k zvýšeniu telesnej teploty, čo môže mať negatívny vplyv na organizmus.
- Nespíte v horúcom zariadení.
- Pred a po saunovaní pite dostatok tekutín (napr. vodu).

Nebezpečenstvo poškodenia



- Pred každým použitím a v pravidelných intervaloch skontrolujte všetky upevnenia a produkt, či nie sú viditeľne poškodené. Venujte osobitnú pozornosť nosným komponentom. V prípade zmien materiálu alebo poškodenia produkt vyradte z prevádzky. Kontaktujte výrobcu alebo jeho zákaznícky servis, aby ste získali ďalšie pokyny a prípadne náhradné diely.
- V pravidelných intervaloch skontrolujte zapínacie mechanizmy a v prípade potreby ich dotiahnite.
- Ak bol výrobok v prevádzke nepretržite približne 2 hodiny, vypnite ho na jednu hodinu.
- Používajte produkt úplne suchý, pretože voda môže poškodiť drevo.
- **Odporúčanie:** Počas saunovania položte na produkt 2 – 3 uteráky, čím chránite drevo.
- **Nebezpečenstvo požiaru:** Nepoužívajte výrobok na sušenie bielizne a nenechávajte v ňom ležať uteráky.

6.2. Prvé spustenie

Po zapojení sieťovej zástrčky do napájania bliká kontrolka prevádzky na ovládacom prvku. Stlačením tlačidla ON / OFF sa produkt zapne.

Pri prvom uvedení do prevádzky produkt vydáva zápach, po zahriatí kabínu aspoň jednu hodinu vyvetrajte, aby došlo k výmene vzduchu. Na vetranie otvorte sklenené dvere a vetracie štrbiny na strope. Pri prvom zahriatí sa nezdržiavajte v kabíne.

6.3. Prevádzka

Žiarovka GU5.3 nie je súčasťou dodávky a je možné ju zakúpiť samostatne v maloobchode.



Pozor!

Informujte sa u orgánov požiarnej ochrany o používaní protipožiarnych stien a izolácií. Ventrilačné otvory nesmú byť izolované.

- Produkt ponúka miesto pre max. 1 osobu.
- Produkt je vybavený časovačom a reguláciou teploty, kde je možné nastaviť a regulovať čas a teplotu. Nastavte teplotu na príjemnú hodnotu v rozmedzí 40 – 50 °C. Pre rýchlejšie nahrievanie je možné uzavrieť vetracie otvory.
- Dostatočná cirkulácia vzduchu je pre saunovanie nevyhnutná. Vzduch v kabíne by sa mal obmieňať 6-krát za hodinu. Správne nainštalované vetranie vytvára príjemné podmienky a navyše šetrí energiu.
- Aby sa teplota počas saunovania udržala, uzavrite odvetranie.
- Ventrilačné otvory nesmú byť počas prevádzky zakryté.
- Po saunovaní otvorte odvetranie v strope alebo otvorte sklenené dvere, aby produkt vyschol.
- Odporúčame používať produkt najviac 30 minút na jednu návštevu sauny. Potenie sa začne približne 8 – 15 minút po vstupe do produktu.
- Približne hodinu pred použitím produktu nekonzumujte žiadne jedlo, mohlo by to spôsobiť nevoľnosť.
- Používajte produkt len vtedy, keď je vaše telo uvoľnené a oddychnuté, nie po náročnom tréningu alebo ťažkej práci.



6.4. Ionizátor kyslíka

- Pred a počas saunovania vyberte možnosť „Ion“, aby ste odstránili častice zo vzduchu. Počas prevádzky svieti kontrolka zeleno.
- Po použití produktu vyberte možnosť „O3“, aby ste odstránili baktérie spôsobujúce zápach zo vzduchu. Počas prevádzky svieti kontrolka červeno.

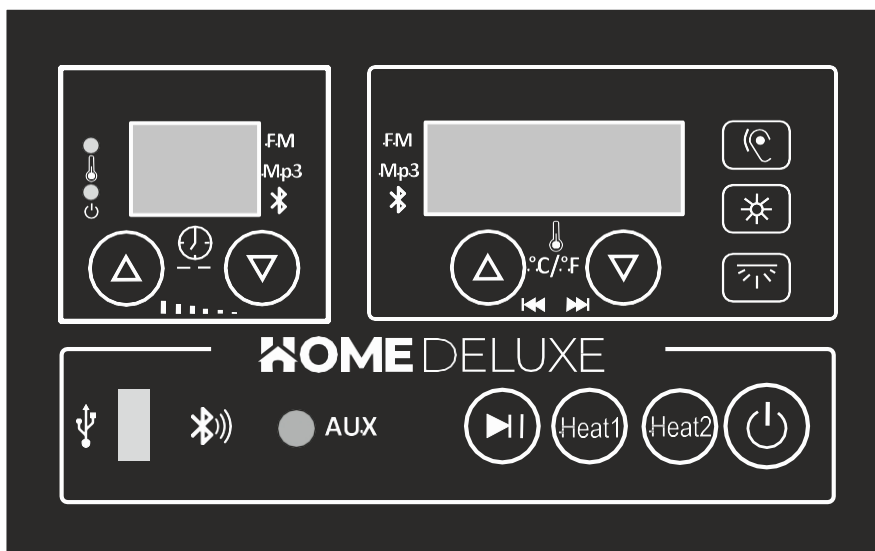
6.5. Ovládací prvok



Symbol	Č.	Funkcia
	1	Infračervená kabína ZAP / VYPN
	2	Výkon plnospektrálnych žiarivov pre zadnú stenu a podlahovú dosku prispôbiť
	3	Nastavenie vykurovacieho výkonu žiaroviek s plným spektrom pre bočné steny
	4	Rádio, MP3, Bluetooth: Zastaviť / prehrávať
	5	AUX konektor
	6	Bluetooth
	7	USB konektor
	8	Rádio, MP3, Bluetooth: Zmena režimu
	9	Osvetlenie stropu ZAP / VYP
	10	Atmosférické osvetlenie ZAP / VYP
	11	Nastavenie teploty alebo frekvencie rádia Zmena jednotky teploty, výber skladby MP3

Symbol	Č.	Funkcia
	12	Nastavenie časovača, Nastavenie hlasitosti rádia, MP3 alebo Bluetooth
	13	Funkčná LED dióda vykurovacieho prvku
	14	Funkčná LED kontrolka prevádzky

Popis tlačidiel



Zapnutie/vypnutie: Stlačením tlačidla (1) sa produkt zapne alebo vypne. Na displeji sa zobrazí naposledy nastavená teplota a čas. Opätovným stlačením tlačidla (1) sa produkt vypne a rozsvieti sa kontrolka prevádzky (14).



Nastavenie teploty: Ak nie je zvolený režim MP3, rádio ani Bluetooth, teplotu je možné nastaviť pomocou ľavého (+) alebo pravého (-) tlačidla (11). Pri dlhom stlačení jedného z týchto dvoch tlačidiel (11) sa hodnota teploty plynule mení. 5 sekúnd po poslednom stlačení tlačidla sa teplota automaticky zobrazí na displeji.

Nastavenie jednotky teploty (Fahrenheit/Celsius): Súčasným stlačením Stlačením tlačidiel „+“ a „-“ na tlačidlo (11) sa prepne jednotka teploty medzi °C a °F.



Nastavenie časovača: Ak nie je zvolený režim MP3, rádio ani Bluetooth a tlačidlo (2) pre vykurovacie prvky je aktivované, čas je možné nastaviť pomocou ľavého (+) alebo pravého (-) tlačidla (12). Ak je niektoré z týchto dvoch tlačidiel (12) stlačené nepretržite, čas sa mení plynule. 5 sekúnd po poslednom stlačení tlačidla sa čas automaticky zobrazí na displeji. Ak je časovač nastavený na „00“, vykurovacie prvky prestanú kúriť a 5-krát zaznie zvukový signál.



Osvetlenie stropu ZAP / VYP: Stlačením tlačidla (9) sa osvetlenie stropu v kabíne zapne alebo vypne.



Okolité osvetlenie ZAP / VYP: Okolité osvetlenie sa po zapnutí produktu automaticky zapne. Je potom v automatickom režime a nepretržite mení farby. Na výber farby je potrebné stlačiť tlačidlo (10). Podľa tohto princípu je možné aj vypnúť ambientné osvetlenie.



Zmena režimu: Stlačením tlačidla (8) je možné prepínať medzi rádiom, MP3 a Bluetooth.

FM RÁDIO: Jedným stlačením tlačidla (8) sa na displeji zobrazí písmeno „F“ a rádio je naladené.

Na výber kanála (frekvenčný rozsah: 76,0 – 108,0 MHz) je potrebné stlačiť tlačidlo (11) buď na „+“, alebo na „-“.

Na nastavenie hlasitosti je potrebné stlačiť tlačidlo (12) buď na „+“, alebo na „-“.

Stlačením tlačidla (4) zastavíte alebo spustíte prehrávanie rádia.

5 Sekundu po poslednom stlačení tlačidla sa na displeji opäť zobrazí teplota a čas.



MP3: Dvojitým stlačením tlačidla (8) sa na displeji zobrazí „P“ a začne sa prehrávať prvá skladba. Podmienkou je, aby bolo zariadenie zapojené do príslušnej zásuvky.

Na výber inej skladby je potrebné stlačiť tlačidlo (11) buď na „+“, alebo na „-“.

Na nastavenie hlasitosti je potrebné stlačiť tlačidlo (12) buď na „+“, alebo na „-“.

Stlačením tlačidiel (11) „+“ a „-“ súčasne na výber predchádzajúcej a nasledujúcej skladby sa na displeji teploty zobrazí: Ktorá skladba sa prehráva a časový displej ukazuje, že obsah sa prehráva.

Stlačte tlačidlo (4) na zastavenie / prehrávanie.

5 sekúnd po poslednom stlačení tlačidla sa na displeji opäť zobrazí teplota a čas.



Bluetooth: Trojnásobným stlačením tlačidla (8) sa na displeji zobrazí písmeno „B“. Otvorte v mobile nastavenia Bluetooth a pripojte mobil k „BT-Speaker“.

Stlačením tlačidla (4) zastavíte alebo spustíte prehrávanie.

Hlasitosť a výber skladieb je možné ovládať buď cez mobilný telefón, alebo cez ovládací panel.

Na nastavenie hlasitosti stlačte tlačidlo (12) buď na „+“, alebo na „-“.

5 sekúnd po poslednom stlačení tlačidla sa na displeji opäť zobrazí teplota a čas.

Ak sa po pripojení nič neprehráva, najskôr sa odhláste z Bluetooth na mobilnom telefóne a potom mobilný telefón znovu spárujte s ovládacím panelom.

Poznámka: Efektívny dosah Bluetooth je približne 10 m



Nastavenie výkonu kúrenia: (spodná doska a zadná stena) Stlačením tlačidla (2) sa nastaví výkon plnospektrálnych žiaričov/plošných žiaričov. Jedným stlačením sa výkon nastaví na 33,3 %, ďalším stlačením na 66,6 % a ďalším stlačením na 100 %.



Nastavenie výkonu kúrenia: (bočné steny) Stlačením tlačidla (2) sa nastaví výkon kúrenia plnospektrálnych žiaričov. Jedným stlačením sa výkon nastaví na 33,3 %, ďalším stlačením na 66,6 % a ďalším stlačením na 100 %.



Poznámka

Rádio, MP3 a Bluetooth: 5 sekúnd po poslednom nastavení sa displej opäť prepne na aktuálnu teplotu a zostávajúci čas.

6.6. Odporúčania pre saunovanie

Pokyny pre saunovanie

- Pred vstupom do sauny sa osprchujte teplou alebo horúcou vodou, čo stimuluje potné žľazy. Dbajte na to, aby ste do kabíny vstupovali vždy úplne suchí, inak by mohlo dôjsť k poškodeniu dreva.
- Zostaňte v kabíne tak dlho, ako je to príjemné.
- Zabudnite na všetok stres a relaxujte.
- Nechajte svoju rozhorúčenú pokožku medzitým vychladnúť. Ak je to možné, choďte si potom zaplávať.
- Nesprchujte sa hneď po saune, najprv nechajte telo trochu vychladnúť. Potom začnite teplou sprchou a v prípade potreby pomaly znižujte teplotu.
- Odpočívajte si, kým sa nebudeš cítiť vyrovnaný. Na pitie si najlepšie dajte čistú vodu alebo nealkoholický nápoj, aby si stabilizoval tekutinový režim.

Hygiena v saune

- Používaj uteráky na ochranu lavíc pred potom.
- Lavice, steny a podlahu kabíny čistite minimálne raz za šesť mesiacov. Použite na to kefu a čistiaci prostriedok na sauny.
- Prach a nečistoty z ohrievacích telies utierajte suchou handričkou. Prístroj musí byť vypnutý a vychladnutý.

7. Odstraňovanie porúch

Ak sa počas prevádzky produktu vyskytnú poruchy, skontrolujte prosím nasledujúce príčiny porúch podľa nasledujúcej tabuľky. Ak sa poruchu nepodarí odstrániť, obráťte sa prosím na zákaznícky servis:

Chyba	Možná príčina	Riešenie
Produkt sa kolíše alebo vibruje	<ul style="list-style-type: none"> • Produkt stojí na nerovnom povrchu 	<ul style="list-style-type: none"> • Postavte výrobok na rovný a pevný podklad
Z výrobku uniká teplo	<ul style="list-style-type: none"> • Dvierka sú mierne pootvorené 	<ul style="list-style-type: none"> • Zatvorte dvierka
Kontrolka napájania nefunguje	<ul style="list-style-type: none"> • Chýba napätie v sieti • Ovládací prvok je poškodený 	<ul style="list-style-type: none"> • Skontrolujte poistku alebo istič napájania • Hlavný vypínač napájania je vypnutý • Skontrolujte zásuvku • Kontaktujte zákaznícky servis • Kontaktujte zákaznícky servis
Kontrolky na ovládacom paneli nesvietia	<ul style="list-style-type: none"> • Kontrolka je pokazená • Elektrický obvod alebo príslušenstvo príslušnej funkcie je prerušené alebo poškodené 	<ul style="list-style-type: none"> • Opravte alebo vymeňte ovládací panel • Kontaktujte zákaznícky servis • Oprava alebo výmena poškodených dielov • Znovu pripojte príslušenstvo
Vykurovacie prvky nefungujú	<ul style="list-style-type: none"> • Vykurovacie prvky sú poškodené • Ohrievacie prvky boli často používané • Poistka je poškodená • Zamenené pripojenie vykurovacích prvkov • Prerušený elektrický obvod ovládacieho panela alebo príslušenstva 	<ul style="list-style-type: none"> • Vymeňte vykurovacie prvky • Kontaktujte zákaznícky servis • Vymeňte vykurovacie prvky • Kontaktujte zákaznícky servis • Skontrolujte poistku, v prípade potreby ju vymeňte • Skontrolujte konektory vykurovacích prvkov, v prípade potreby ich znovu pripojte • Skontrolujte konektory vykurovacích prvkov, v prípade potreby ich znovu pripojte • Opravte alebo vymeňte ovládací panel • Kontaktujte zákaznícky servis

Chyba	Možná příčina	Riešenie
Teplota v kabíne sa správne nezvyšuje	<ul style="list-style-type: none"> • Vykurovací článok je poškodený • Nesprávne nastavenie ovládania • Prerušený elektrický obvod ovládacieho panela alebo príslušenstva 	<ul style="list-style-type: none"> • Skontrolujte plošný ohrievač • Zvýšte teplotu • Resetovať • Skontrolujte konektory vykurovacích prvkov, v prípade potreby ich znovu pripojte
Svetlo, zvláštny zápach alebo zvuky v kabíne	<ul style="list-style-type: none"> • Problémy s elektrickým obvodom (poškodené príslušenstvo, skrat, porucha radiaceho systému) vedú k spáleniu niektorých príslušenstiev a elektrického riadenia 	<ul style="list-style-type: none"> • Vypnúť napájanie • Skontrolujte napájanie a napätie • Nájdite problematickú súčasť • Kontaktujte zákaznícky servis
Osvetlenie nefunguje	<ul style="list-style-type: none"> • LED je vadná • LED alebo päťica je uvoľnená • Zásuvka je poškodená • Problémy s ovládacím prvkom 	<ul style="list-style-type: none"> • Vymeňte LED • Vymeniť LED • Skontrolujte päťicu, v prípade potreby ju vymeňte • Znovu vložte LED • Skontrolujte napájanie • Vymeňte päťicu • Opravte alebo vymeňte ovládací prvok • Skontrolujte napájanie • Kontaktujte zákaznícky servis
Reproduktory nefungujú	<ul style="list-style-type: none"> • Reprodukory sú poškodené • Uvoľnený spojovací kábel • Kontrolka prevádzky pre MP3 je vypnutá • MP3 je pokazené • Bluetooth nefunguje 	<ul style="list-style-type: none"> • Vymeňte reproduktor • Skontrolujte pripojovacie káble, v prípade potreby ich znovu pripojte • Prepnúť na MP3 • Skontrolujte poistku • Opravte alebo vymeňte ovládací prvok • Znížiť dosah • Párovať mobilný telefón

8. Údržba a starostlivosť

Pozor! Všetky údržbárske práce musí vykonávať kvalifikovaný technický personál.

- Vysoká vlhkosť vzduchu v kabíne drevu neškodí.
- Kabína sa po saunovaní musí dobre vyvetrať a mala by sa dodržať primeraná fáza sušenia.
- Drevené povrchy utierajte vlhkou handričkou.
- V závislosti od používania ošetríte sedacie plochy aspoň raz ročne jemným brúsny papierom.
- Ak sú lavice silne znečistené, je možné ich vyčistiť 3 % roztokom peroxidu vodíka.

- Ak sú vonkajšie steny sauny poškriabané alebo odrené, je možné ich ošetriť leštidlom na nábytok, olejom alebo inými prostriedkami na údržbu nábytku.
- Škrabance alebo odreniny v kabíne je možné vybrúsiť.
- Sklenenú prednú stenu a sklenené dvere možno opatrne vyčistiť prostriedkom na čistenie skla.



Dezinfekčné prostriedky sú silne žieravé!

Dodržujte tiež pokyny výrobcu čistiacich a dezinfekčných prostriedkov. Pri čistení používajte ochranné rukavice.



Nikdy nenatierajte, nelakujte ani neimpregnujte vnútorné steny saunovej kabíny ani iné drevené predmety (lavice, ochranné mreže atď.). Tieto povrchy pri zahriatí saunovej kabíny uvoľňujú jedovaté plyny.

9. Demontáž

9.1. Bezpečnostné pokyny

Nebezpečenstvo poranenia

Nesprávna manipulácia pri demontáži môže viesť k zraneniam



- Pred demontážou odpojte výrobok od napájania. Pri kontakte s komponentmi pod napätím môže dôjsť k úrazu elektrickým prúdom, čo môže mať za následok popáleniny alebo smrť.
- Produkt má veľkú hmotnosť a rozmery, na demontáž sú potrebné minimálne 2 – 3 osoby.
- Pred demontážou zaistite produkt proti pádu.

Demontáž výrobku sa vykonáva v opačnom poradí ako montáž. (**pozri kapitolu Montáž**)

10. Pokyny na likvidáciu



- Produkt a všetky komponenty likvidujte v súlade s miestnymi a národnými predpismi, čím zabránite poškodeniu životného prostredia.
- Naše obaly sú vyrobené z ekologických materiálov. Tieto materiály je možné recyklovať a slúžia tak ako cenné suroviny. Obalový materiál (kartóny, obaly na nečistoty atď.) likvidujte oddelene a riadne v súlade s platnými národnými predpismi.
- Ak si nie si istý, ako postupovať pri likvidácii, obráť sa na výrobcu.
- Pokyny na správnu likvidáciu získate aj v miestnych zberných strediskách.

11. Elektrické a elektronické zariadenia – informácie pre domácnosti



Zákon o elektrických a elektronických zariadeniach (ElektroG) obsahuje množstvo požiadaviek na nakladanie s elektrickými a elektronickými zariadeniami. Najdôležitejšie z nich sú zhrnuté tu.

1. Oddelený zber starých zariadení

Elektrické a elektronické zariadenia, ktoré sa stali odpadom, sa označujú ako staré zariadenia. Majitelia starých zariadení sú povinní odovzdať ich na zber oddelený od netriedeného komunálneho odpadu. Pred odovzdaním do zberného miesta musia od starých zariadení bez poškodenia oddeliť staré batérie a akumulátory, ktoré nie sú súčasťou starého zariadenia, ako aj žiarovky, ktoré je možné z neho vybrať bez poškodenia. Staré zariadenia je potrebné rozobrať, aby boli pripravené na opätovné použitie.

2. Možnosti vrátenia starých zariadení

Majitelia starých zariadení z domácností ich môžu odovzdať v zberných miestach verejných zberných organizácií alebo v zberných miestach zriadených výrobcami alebo distribútormi v zmysle zákona o elektrických zariadeniach (Elektro G). Online zoznam zberných a spätných odberných miest nájdete na internetovej stránke: <https://www.stiftung-ear.de> alebo <https://www.take-e-back.de>.

3. Upozornenie týkajúce sa ochrany osobných údajov

Staré zariadenia často obsahujú citlivé osobné údaje. To platí najmä pre zariadenia informačných a telekomunikačných technológií, ako sú počítače a smartfóny. V tvom vlastnom záujme si prosím uvedom, že za vymazanie údajov zo starých zariadení určených na likvidáciu je zodpovedný každý konečný používateľ.

4. Povinnosť distribútorov prijímať zariadenia

Distribútori s predajnou plochou pre elektrické a elektronické zariadenia s rozlohou najmenej 400 m² ako aj distribútori potravín s celkovou predajnou plochou najmenej 800 m², ktorí viackrát v kalendárnom roku alebo trvalo ponúkajú a uvádzajú na trh elektrické a elektronické zariadenia, sú povinní

- pri odovzdaní nového elektrického alebo elektronického zariadenia konečnému používateľovi bezplatne prevziať staré zariadenie konečného používateľa rovnakého typu, ktoré plní v podstate rovnaké funkcie ako nové zariadenie, v mieste odovzdania alebo v jeho bezprostrednej blízkosti, a
- na žiadosť konečného používateľa bezplatne prijať staré zariadenia, ktorých žiadny vonkajší rozmer nepresahuje 25 cm, v maloobchodnej predajni alebo v jej bezprostrednej blízkosti; prijatie nesmie byť viazané na nákup elektrického alebo elektronického zariadenia a je obmedzené na tri staré zariadenia na jeden typ zariadenia.

5. Význam symbolu „preškrtnutá smetná nádoba“



Symbol preškrtnutej smetnej nádoby, ktorý sa pravidelne zobrazuje na elektrických a elektronických zariadeniach, upozorňuje na to, že príslušné zariadenie sa na konci svojej životnosti musí zberať oddelene od netriedeného komunálneho odpadu.

- Registračné číslo výrobcu
- Ako výrobca v zmysle zákona ElektroG sme registrovaní u príslušnej nadácie Elektro-Altgeräte Register (Nordostpark 72, 90411 Norimberg) pod nasledujúcim registračným číslom: WEEE-Reg.-č. DE86467979

Infračervená kabína
SONORA S

Home Deluxe GmbH
Am Alten Markt 34
32361 Preußisch Oldendorf
Nemecko

Tel.: +49 (0)5743 6181-0

www.home-deluxe-gmbh.de

GA-036-00-SONORA_S
2023/01