

## Infračervená kabína SONORA M



Originálny návod na použitie

### **POZOR:**

Pred montážou a uvedením do prevádzky si pozorne a dôkladne prečítajte tento návod. Obsahuje dôležité informácie o montáži a používaní.

## DÔLEŽITÉ:

# USCHOVAJTE PRE NESKORŠIE POUŽITIE. POZORNE SI PREČÍTAJTE!

## Obsah

1.	Všeobecné informácie .....	3
1.1.	Prehľad produktov .....	3
1.2.	Všeobecné informácie .....	3
1.3.	Záruka .....	3
2.	Informácie k návodu na použitie .....	4
2.1.	Informácie o preklade .....	4
2.2.	Dostupnosť návodu na použitie .....	4
2.3.	Cieľové skupiny návodu na použitie .....	4
2.4.	Vysvetlenie symbolov .....	4
2.5.	Všeobecné informácie o návode na použitie .....	5
2.6.	Určené použitie .....	5
2.7.	Bezpečnostné pokyny .....	5
3.	Vlastnosti produktu .....	7
3.1.	Technické údaje .....	7
3.2.	Popis produktu .....	8
4.	Obsah balenia .....	9
5.	Montáž produktu .....	11
5.1.	Bezpečnostné pokyny .....	11
5.2.	Konštrukcia výrobku .....	12
5.3.	Elektrické zapojenie .....	19
6.	Použitie .....	20
6.1.	Bezpečnostné pokyny .....	20
6.2.	Prvé uvedenie do prevádzky .....	22
6.3.	Prevádzka .....	22
6.4.	Ionizátor kyslíka .....	22
6.5.	Ovládací prvok .....	23
6.6.	Odporúčania pre saunu .....	25
7.	Odstraňovanie porúch .....	26
8.	Údržba a starostlivosť .....	27
9.	Demontáž .....	28
9.1.	Bezpečnostné pokyny .....	28

10. Pokyny na likvidáciu.....	28
Elektrické a elektronické zariadenia – informácie pre domácnosti.....	29

Vážená zákazníčka, vážený zákazník,

ďakujeme, že ste sa rozhodli pre produkt spoločnosti **Home Deluxe GmbH**. Prajeme vám veľa radosti s vašou novou „infračervenou kabínou SONORA M“.

Návod na použitie vám pomôže pri montáži, uvedení do prevádzky, prevádzke a údržbe výrobku. Návod na použitie a bezpečnostné pokyny je potrebné si pozorne a v celom rozsahu prečítať. Dodržiavajte tieto pokyny, aby ste predišli nebezpečenstvu.

## 1. Všeobecné informácie

### 1.1. Prehľad produktu

Infračervená kabína SONORA M

Číslo výrobku:		ID variantov: 49241
20324		
Balík 1/3: 20328		ID variantu: 49245
Balík 2/3: 20329		ID variantu: 49246
Balík 3/3: 20330		Variant ID: 49247

### 1.2. Všeobecné informácie

Aby sme splnili naše nároky, neustále zlepšujeme kvalitu, zjednodušujeme montáž a obsluhu alebo prispôbujeme produkty požiadavkám zákazníkov. V dôsledku týchto zmien sa aktuálna verzia návodu na použitie nachádza na našej domovskej stránke.

Pojem „produkt“ sa v návode na použitie používa pre „infračervenú kabínu SONORA M“.

### 1.3. Záruka

Od dátumu nákupu platia zákonné práva týkajúce sa zodpovednosti za vady a záruky.

Spoločnosť Home Deluxe GmbH nenesie žiadnu zodpovednosť za škody spôsobené nedodržaním návodu na použitie. Reklamácie, ktoré vzniknú v dôsledku nesprávnej montáže alebo používania, sú vylúčené zo záruky. V prípade väd na produkte sa prosím písomne obráť na náš zákaznícky servis prostredníctvom kontaktného formulára na našej domovskej stránke, pričom uveď názov produktu, sériové číslo a prilož fotografiu typového štítku:

**Home Deluxe GmbH**  
**Am Alten Markt 34**  
**32361 Preußisch Oldendorf Nemecko**  
**Tel.: +49 (0)5743 6181-0**  
**E-mail: [info@homedeluxe.de](mailto:info@homedeluxe.de)**  
**[www.homedeluxe.de](http://www.homedeluxe.de)**

V prípade ďalších otázok je ti náš zákaznícky servis k dispozícii prostredníctvom kontaktného formulára.

## 2. Informácie o návode na použitie

### 2.1. Informácie o preklade

Pôvodný návod na použitie bol napísaný v nemeckom jazyku. Všetky ostatné dostupné jazykové verzie sú prekladmi nemeckej verzie.

### 2.2. Dostupnosť návodu na použitie







Návod na použitie je súčasťou produktu a mal by byť uchovávaný v kompletnej podobe v bezprostrednej blízkosti produktu. Vzhľadom na zmeny sa aktuálna verzia návodu na použitie nachádza na našej domovskej stránke.



### 2.3. Cieľové skupiny návodu na použitie

Návod na použitie si musí prečítať a dodržiavať každá osoba, ktorá je poverená niektorou z nasledujúcich činností alebo používaním:

- Rozbalenie
- Montáž / inštalácia
- Uvedenie do prevádzky / prevádzka
- Údržba / kontrola / starostlivosť
- Odstraňovanie porúch / opravy
- Likvidácia

### 2.4. Vysvetlenie symbolov

Symbol	Vysvetlenie symbolov
	<b>VAROVANIE</b> Tento symbol upozorňuje na možné nebezpečenstvá, ktoré môžu viesť k smrteľným a ťažkým zraneniam. Pred vykonaním príslušného kroku montáže alebo použitia je potrebné si prečítať príslušné upozornenie.
	<b>INFO</b> Tento symbol obsahuje dôležité informácie a upozorňuje na poškodenie majetku. Pred vykonaním príslušného kroku montáže alebo použitia si ich prečítajte, aby ste pochopili príčiny problémov a predišli poškodeniu.
	<b>Označenie CE</b> Tento symbol potvrdzuje zhodu výrobku s platnými požiadavkami, ktoré na nás kladie Európske spoločenstvo. Aktuálne vyhlásenie o zhode je k dispozícii na vyžiadanie u spoločnosti Home Deluxe GmbH.
	<b>Dodržiavajte návod na použitie</b> Tento symbol upozorňuje, že pred montážou/inštaláciou a/alebo používaním výrobku je potrebné si pozorne prečítať návod na použitie.
	<b>Zakázané zakrývanie</b> Tento symbol upozorňuje, že je zakázané na vykurovací článok niečo klásť alebo ho zakrývať.
	<b>Likvidácia elektrických a elektronických zariadení</b> Elektrické a elektronické zariadenia sa nesmú vyhadzovať do domového odpadu!

Symbol	Vysvetlenie symbolov
	<b>Trieda ochrany I</b> Tento symbol označuje, že všetky vodivé časti krytu zariadenia musia byť pripojené k systému ochranného vodiča pevnej elektrickej inštalácie. Ide o ochranné uzemnenie. V prípade poruchového prúdu sa obvod pomocou poistky odpojí od napätia.
	<b>Striedavý prúd</b> Tento symbol označuje, že výrobok je napájaný striedavým prúdom.

## 2.5. Všeobecné informácie k návodu na použitie

Návod na použitie sa vzťahuje na infračervenú saunu SONORA M. Obsahuje dôležité informácie o montáži, prevádzke, údržbe a čistení. Návod na použitie, najmä bezpečnostné pokyny, je potrebné si pred uvedením výrobku do prevádzky pozorne prečítať a starostlivo uchovať. Výrobok používajte iba tak, ako je uvedené v tomto návode na použitie, aby nedošlo k náhodnému zraneniu alebo poškodeniu. Ak výrobok odovzdáte tretej osobe, je potrebné odovzdať aj tento návod na použitie.

## 2.6. Určené použitie

Produkt je kvalitný, odolný a určený výhradne na súkromné použitie v primeranom a bežnom rozsahu. Okrem toho nie je náš produkt určený na komerčné použitie. Komerčné použitie je povolené len s písomným súhlasom spoločnosti Home Deluxe GmbH.

Infračervená kabína slúži výlučne na saunovanie maximálne 2 osôb v interiéri.

Používajte výrobok iba tak, ako je uvedené v tomto návode na použitie. Akékoľvek iné použitie sa považuje za nesprávne a môže viesť k poškodeniu majetku alebo zraneniu osôb. Výrobca nenesie žiadnu zodpovednosť za škody, ktoré vzniknú alebo vznikli v dôsledku nesprávneho alebo neprimeraného použitia.

## 2.7. Bezpečnostné pokyny

### Všeobecné upozornenia na nebezpečenstvo



- Nesprávna manipulácia môže viesť k značným zraneniam osôb a poškodeniu majetku. Preto smú montáž, inštaláciu, uvedenie do prevádzky, ako aj odstraňovanie porúch, údržbu a opravy vykonávať iba kvalifikované osoby.
- Produkt montujte **len** vtedy, ak je dodávka kompletná a bezchybná.
- Uistite sa, že všetky diely sú nepoškodené a správne namontované. Pri nesprávnej montáži hrozí nebezpečenstvo poranenia. Poškodené diely môžu ovplyvniť bezpečnosť a funkčnosť.
- Produkt umiestňujte iba na bezpečný, rovný a pevný povrch.
- Produkt môžu používať deti od 8 rokov a osoby s obmedzenými fyzickými, zmyslovými alebo mentálnymi schopnosťami alebo s nedostatočnými skúsenosťami a znalosťami, ak sú pod bezpečným dohľadom alebo boli poučené a chápu s tým spojené nebezpečenstvá.
- **Nebezpečenstvo pre život!** Na dverách kabíny nesmie byť namontovaný žiadny zámok ani iné zabezpečenie, kabína musí byť vždy voľne prístupná.
- Držte domáce zvieratá ďalej od výrobku.

### Nebezpečenstvo pre deti



- Držte deti ďalej od obalových materiálov. Hrozí okrem iného nebezpečenstvo udusenía!
- Deti nesmú hrať sa vo vnútri ani na výrobku.
- Držte deti mimo dosahu výrobku a vykurovacích prvkov.
- Neumiestňujte výrobok priamo do detského kútika ani do jeho bezprostrednej blízkosti.
- Čistenie a údržbu nesmú vykonávať deti bez dozoru.

### Nebezpečenstvo poranenia

#### Nesprávne zaobchádzanie s výrobkom môže viesť k zraneniam.



- Nevykonávajte žiadne konštrukčné úpravy na výrobku. Akékoľvek úpravy musia byť schválené výrobcom a vykonané podľa jeho pokynov.
- **Nebezpečenstvo smrti v dôsledku elektrického napätia!** Aby ste sa vyhli popáleninám alebo úrazu elektrickým prúdom, dbajte na to, aby sa žiadne kovové predmety ani náradie nedostali do kontaktu s vykurovacími prvkami.
- **Nebezpečenstvo smrti v dôsledku elektrického napätia!** Aby sa predišlo nebezpečenstvu úrazu elektrickým prúdom, všetky inštalácie a príslušné údržbárske práce musí vykonávať kvalifikovaný elektrikár.
- **Nebezpečenstvo smrti v dôsledku elektrického napätia!** V prípade poškodenia napájacieho kábla produkt vyradte z prevádzky, kým napájací kábel nevymení výrobca, jeho servis alebo kvalifikovaný elektrikár.

### Nebezpečenstvo poškodenia



- Nesprávne zaobchádzanie s výrobkom môže viesť k jeho poškodeniu.
- Opravné a údržbárske práce na elektrickom zariadení smie vykonávať iba kvalifikovaný elektrikár.

### Nebezpečenstvo výbuchu



- V prípade požiaru okamžite zavolajte hasičov a dajte pozor, aby sa v blízkosti výrobku nenachádzali žiadne osoby.
- **Upozornenie:** Neuchovávajte a nenechávajte ľahko zápalné, ľahko horľavé chemické látky ani výbušné materiály vo vnútri alebo v blízkosti výrobku. Ľahko zápalné látky sa môžu vznietiť.

### 3. Vlastnosti produktu

#### 3.1. Technické údaje

Rozmery / Materiál / Hmotnosť (infračervená kabína)	
Materiál	Kanadská jedľa
Vonkajšie rozmery (Š x V x H)	1350 x 1900 x 1050 mm
Hrúbka materiálu strechy/podlahy	cca 58 mm
Hrúbka materiálu bočných stien	cca 33 mm
Sedacia plocha (Š x H)	cca 1275 x 450 mm
Hmotnosť	118 kg
Žiarovky s plným spektrom	6 ks
Plošný žiarič	1 ks
Rozsah nastavenia teploty	18 – 60 °C
Prevádzka sauny	max. 2 osoby
Hrúbka materiálu dverí	6 mm
Materiál dverí	ESG (jednovrstvové bezpečnostné sklo)
Elektrické údaje (infračervená kabína)	
Napätie	100 – 240 V AC
Frekvencia	50 Hz
Výkon (infračervený žiarič)	2350 W
Trieda ochrany	I
Elektrické údaje (osvetlenie)	
Výstupné napätie	12 V DC
Príkion	5 A
Pätica (stropné svietidlo)	LED / GU5.3

### Rozobratý pohľad

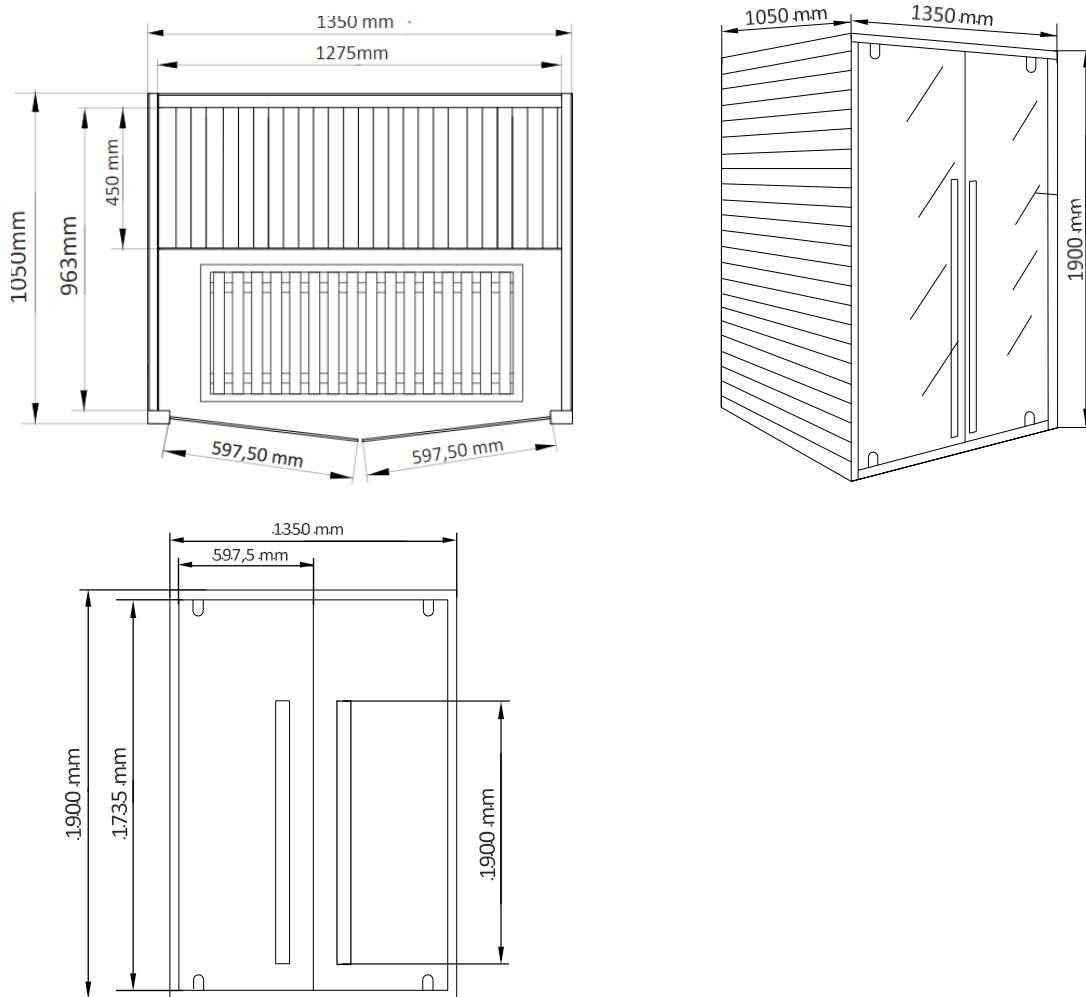

### 3.2. Popis produktu

Infračervená kabína z kanadského jedľového dreva je vhodná na inštaláciu a používanie v interiéri. Príjemný a upokojujúci pocit zabezpečuje ambientné osvetlenie (v strope), plošný žiarič (uhlíkový žiarič v podlahe) a šesť žiaričov s plným spektrom (v zadnej stene a bočných stenách), ktoré sú zabudované v produkte.

**Plošný ohrievač:** Tento ohrievač vyžaruje výlučne v infračervenom spektre C, a preto je ideálny na relaxáciu a regeneráciu. Ohrievacie dosky nie sú nepríjemne horúce, ale vyžarujú teplo len v príjemnom teplotnom rozsahu. Ich výhodou je, že sa môžete chrptom priamo oprieť o teplé ohrievacie dosky.

**Žiarovica s plným spektrom:** Táto žiarovica vyžaruje v infračervenom spektre A, B a C. Najmenší podiel žiarenia je v infračervenom spektre C, nasleduje infračervené spektrum A, pričom najväčší podiel žiarenia je v infračervenom spektre B. Žiarenie v infračervenom spektre A dosahuje aj hlbšie vrstvy kože, tzv. hlboké ohrievanie. Žiarenie v infračervenom spektre B a C zaisťuje na koži príjemné teplo. Upozorňujeme, že od žiariča s plným spektrom je potrebné dodržiavať určitú vzdialenosť, inak môže dôjsť k poraneniu kože.

Na prehrávanie hudby je možné použiť vstavané rádio, MP3 prehrávač a externé Bluetooth zariadenie.

## 4. Obsah balenia







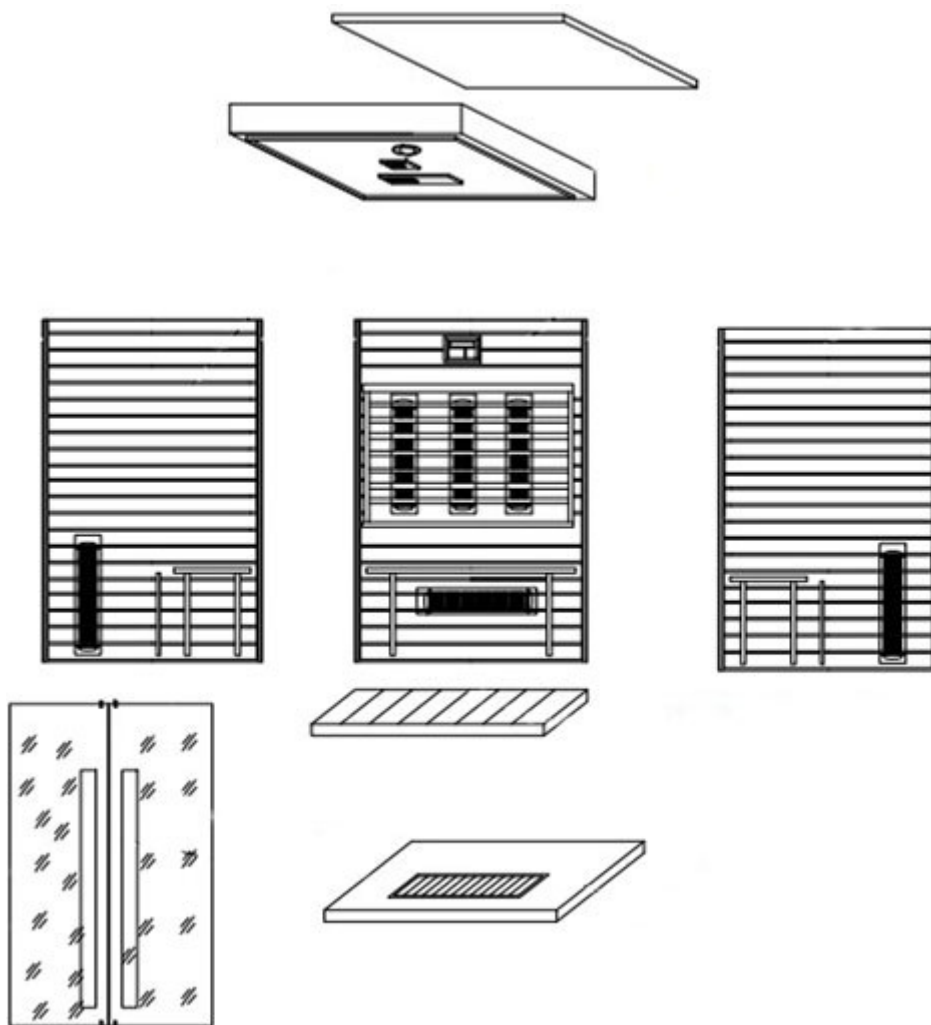

Pri doručení skontrolujte obal, či nie je poškodený. Okrem toho ihneď po rozbalení skontrolujte, či je obsah balenia kompletný a či je produkt a všetky komponenty v bezchybnom a nepoškodenom stave. Produkt namontujte len vtedy, ak je obsah balenia kompletný a nepoškodený.



Žiarovka GU5.3 nie je súčasťou dodávky a je možné ju zakúpiť samostatne v maloobchode.

Zapíšte si sériové číslo riadiacej jednotky, pretože toto číslo je potrebné v prípade opravy alebo objednávky náhradných dielov.



Jednotlivé diely

Č.	Popis	Počet	Obrázok
1	Podlahová doska	1	
2	Zadná stena	1	
3	Ľavá bočná stena	1	
4	Pravá bočná stena	1	
5	Sedák	1	
6	Predná časť so sklenenými dverami	1	
7	Vnútoraná stropná časť kabíny	1	
8	Vonkajší kryt strechy kabíny	1	
9	Ionizátor kyslíka	1	

Č.	Popis	Počet	Obrázok
10	Kľučka dverí (vrátane skrutky)	2	
11	Sada skrutiek	1	

## 5. Montáž výrobku

### Miesto inštalácie



Inštalácia sauny môže byť upravená stavebnými predpismi daného kraja. Informuj sa u príslušného úradu, či je potrebné podať stavebné povolenie na inštaláciu sauny. V prípade porušenia podmienok inštalácie ti môže úrad povolenie na inštaláciu odňať.

- Pred inštaláciou sa poraďte s príslušným úradom.
- Je potrebné dodržiavať platné predpisy.
- Produkt namontujte na bezpečný, rovný a pevný podklad.
- Produkt namontujte na suchom mieste.
- Produkt je určený výhradne na použitie v interiéri.
- Dodržiavajte bezpečnostnú vzdialenosť minimálne 2 metre od iných konštrukcií. Uľahčuje to montáž a v prípade požiaru môže zachrániť život.

### 5.1. Bezpečnostné pokyny

Nasledujúce informácie týkajúce sa bezpečnosti a zdravia je potrebné si pozorne prečítať.

#### Nebezpečenstvo poranenia

#### Nesprávna manipulácia pri montáži môže viesť k zraneniam







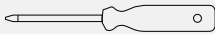

- Váš produkt je dodávaný v troch balíkoch. Uistite sa, že balíky otvárate z hornej strany. Pri otvorení balíkov buďte veľmi opatrní, pretože v balíkoch sa nachádzajú krehké časti a sklo.
- Produkt montujte **len** vtedy, ak je dodávka kompletná a nepoškodená.
- Skontrolujte, či všetky elektrické obvody a sieťová zástrčka spĺňajú všetky požiadavky.
- Pripojte výrobok k zásuvke s napätím 220 – 240 V striedavého prúdu. Zásuvku používajte výhradne pre tento výrobok a nepripájajte k nej žiadne iné elektrické zariadenia. Na zapnutie alebo vypnutie produktu použite vypínač ON/OFF a keď infračervenú kabínu nepoužívate, vytiahnite sieťovú zástrčku zo zásuvky.
- Produkt umiestnite iba na bezpečný, rovný a pevný podklad.
- Nestriekajte vodu na vonkajšiu stranu výrobku. Ak je podlaha vlhká, nainštalujte podložku, aby výrobok zostal v suchu a na vyvýšenom mieste.
- Aby sa predišlo zraneniam, na montáž produktu sú potrebné minimálne 2 – 3 osoby.
- Pri montáži noste ochranné oblečenie, ako sú bezpečnostná obuv a ochranné rukavice.
- Počas montáže výrobku držte deti mimo miesta montáže. Súčasťou dodávky sú malé časti, ktoré môžu spôsobiť prehltnutie alebo vážne zranenia.
- **Upozorňujeme, že spoločnosť Home Deluxe GmbH v zásade nehradí žiadne náklady na montáž ani remeselné práce – ako napríklad náklady na elektrikára alebo podobné náklady na odborných pracovníkov.**
- **Upozorňujeme, že naša spoločnosť nedisponuje vlastným servisným ani technickým tímom. Za správnu montáž a pripojenie zodpovedá zákazník sám.**

## 5.2. Montáž výrobku

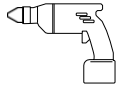
Produkt sa dodáva rozložený a jeho montáž si vyžaduje určitú námahu. Dôsledne dodržiavajte montážne pokyny. V prípade ich nedodržania nie je zaručená funkčnosť a bezpečnosť produktu.

### Potrebné náradie

	Skrutkovač		Meracie pásmo
	Akumulátorový skrutkovač		Rebrík
	Vodováha		Nôž
	Ceruzka		

### Príprava na montáž výrobku

Produkt montujte **iba** v interiéri na rovnej, stabilnej a vodorovnej ploche. Pre lepšiu stabilitu a pevnosť odporúčame umiestniť produkt na podstavec alebo podobný podklad. Uistite sa, že okolo základovej dosky je dostatok miesta, aby bolo možné bez problémov namontovať všetky komponenty. Po montáži je možné produkt presunúť do požadovanej polohy.

Káblové zapojenie musí riadne vykonať elektrikár, aby sa predišlo nebezpečenstvu a zabezpečila funkčnosť. Ak nebudú správne splnené elektrické požiadavky, môže to v najhoršom prípade viesť k vážnym zraneniam.

Na vykonanie týchto krokov sú potrebné minimálne 2 – 3 osoby.

### Krok 1: Vyrovnanie základovej dosky

- Umístite základnú dosku (1) na bezpečný, rovný a pevný podklad. Dbajte na to, aby strana s krytom pre plošné ohrievače smerovala do miestnosti a priechod káblov smeroval k zadnej strane.



### Krok 2: Montáž zadnej steny

- Umiestnite zadnú stenu (2) za základnú dosku (1) a posuňte ich tak, aby boli v jednej rovine a tesne pri sebe. (**Označenie:** priechodka pre predkonfigurované pripojovacie káble)
- Pripojte pripojovací kábel zo spodnej dosky k zásuvke v zadnej stene. (**pozri šípku**).



#### Poznámka

Uistite sa, že je pripojovací kábel pevne pripojený, inak plochový žiarič nebude fungovať.

### Krok 3: Montáž pravej bočnej steny

- Umístite pravú bočnú stenu (4) vpravo vedľa spodnej dosky (1) a posuňte ich tak, aby na seba tesne priliehali. Bočnú stenu (4) pripevnite zozadu pomocou 3 zapínacích úchytov k zadnej stene (2) a dbajte na to, aby steny boli v pravom uhle a tesne priliehali.



Zadná strana

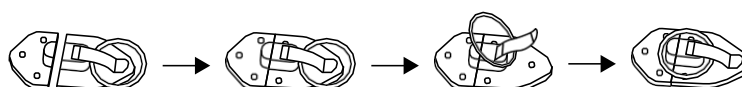

#### Krok 4: Montáž ľavej bočnej steny

- Umístite ľavú bočnú stenu (3) vľavo vedľa spodnej dosky (1) a posuňte ju tak, aby bola zarovnaná a tesne priliehala. Pripevnite bočnú stenu (3) zozadu pomocou 3 zapínacích úchytov k zadnej stene (2) a dajte pozor, aby steny boli v pravom uhle a zarovnané.



Zadná stena

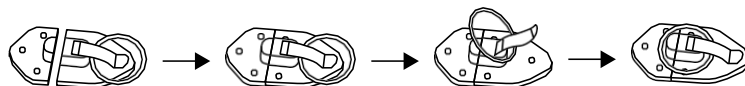

#### Krok 5: Montáž sedacej plochy

- Umístite sedadlo (5) na zadnú opierku a opierky bočných stien (3, 4).
- Sedák **nie** je potrebné pripevňovať skrutkami.
- Uchytenia pre prednú časť. (**pozri označenie**)



### Krok 6: Montáž prednej časti

- Na tento pracovný krok sú potrebné minimálne 2 osoby.
- Vložte predný panel (6) pomocou štyroch čapov do štyroch otvorov bočných stien (3, 4). Na to pridržte predný panel pred bočnými stenami v správnej výške, zasuňte čapy do otvorov a zatlačte ich smerom nadol; predný panel je teraz pevne namontovaný.



### Krok 7: Montáž strechy kabíny

- Umístíte strechu kabíny (7) zhora na kabínu, táto musí spočívať na vnútorných lištách.
- Následne je možné strechu kabíny pripevniť zvonku pomocou 4 skrutiek (uprostred na každej strane).

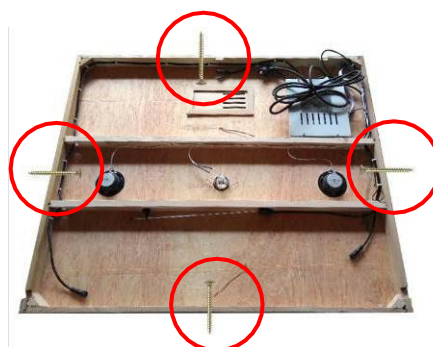

### Upozornenie

Aby sa zabránilo skratu alebo vypnutiu ističa RCD, dôrazne odporúčame pripojiť výrobok k samostatne zabezpečenému elektrickému okruhu. K preťaženiu môže dôjsť, ak je na rovnakom vedení súčasne v prevádzke viacero elektrických spotrebičov alebo ak sa používa predlžovací kábel. Toto odporúčanie prosím zohľadnite pri inštalácii vašej vŕivky, sauny alebo infračervenej kabíny. Ďalšie informácie nájdete v montážnom návode a technických údajoch.

Infračervená kabína  
SONORA M

### Krok 8: Montáž kľučiek dverí

- Vyrovnajte kľučku dverí (**10**) kolmo k obom otvorom v sklenených dverách, pridržiť vonkajšiu kľučku proti dverám (poradie montáže: **vonkajšia** kľučka dverí / sklenené dvere / **vnútorná** kľučka dverí).
- Zasuňte skrutky zvnútra cez otvor v kľučke dverí a sklenenú tabuľu a pevne ich k sebe priskrutkujte.
- Postupujte rovnako aj pri druhých dverách.



### Krok 9: Pripojenie pripojovacích káblov

Spojte pripojovacie káble a pripojte ich na streche kabíny k ovládaniu.

- Spojte všetky pripojovacie káble vykurovacích prvkov (**a**).
- Spojte pripojovacie káble z ovládacieho panela (**b**).
- Spojte pripojovacie káble teplotného senzora (**c**).
- Spojte pripojovacie káble antény (**d**).



#### Upozornenie

**Nezmeňujte** a nezamieňajte polohu pripojovacích káblov pre oblasť **A** a oblasť **B**, inak nebude zaručená funkčnosť.

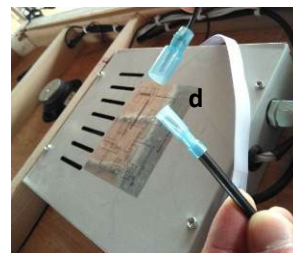
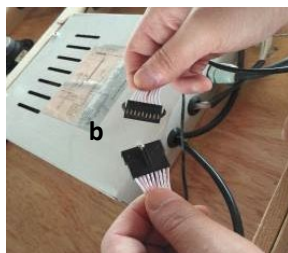
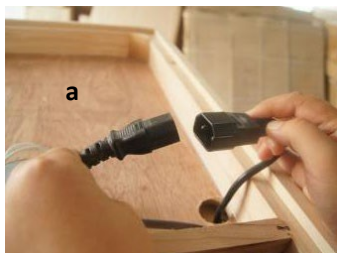

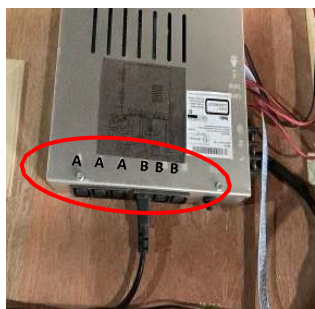

Obr.: 1



Obr. 2



Obr.: 3



Obr.: 4

Pripojte pripojovacie káble vykurovacích prvkov k ovládaču.

- Pripojte pripojovací kábel pravého vykurovacieho telesa k ovládaču (B). (**pozri obr. 1**)
- Pripojte pripojovací kábel ľavého vykurovacieho telesa k ovládaču (B). (**pozri obr. 2**)
- Pripojte pripojovací kábel (1) z vykurovacieho prvku zadnej steny/dna k ovládaču (A). (**pozri obr. 3**)
- Pripojte pripojovací kábel (2) z vykurovacieho prvku zadnej steny/dna k ovládaču (A). (**pozri obr.: 4**)

### Krok 10: Montáž krytu strechy kabíny Poznámka



Pred montážou krytu strechy kabíny sa uistite, že sú všetky pripojovacie káble správne pripojené. Pred uzavretím otestujte všetky funkcie výrobku.

Upevnite kryt strechy kabíny (8) na strechu kabíny tak, aby nepresahoval okraj.

- Vytiahnite sieťovú zástrčku von cez otvor v kryte strechy kabíny.
- Pripevnite kryt strechy kabíny k streche kabíny pomocou skrutiek.



### Krok 11: Montáž ionizátora kyslíka

- Vložte dodávanú vonnú doštičku do komory na zadnej strane ionizátora kyslíka (9).
- Prišraubujte ionizátor kyslíka (9) na ľavú hornú bočnú stenu, tam, kde vychádza pripojovací kábel zo stropu, dajte pozor, aby bol pripojovací kábel dostatočne dlhý.



Zjednodušene povedané, zariadenie čistí okolité ovzdušie od škodlivín, neutralizuje nepríjemné zápachy a prináša čerstvý vzduch do vašej infračervenej kabíny. Podrobnejšie povedané, z ionizátora vyžaruje kladný elektrický náboj. Okolité vzduch, ktorý narazí na ionizátor, sa naplní zápornými iónmi. Ióny kyslíka prúdiace zo zariadenia priťahujú kladne nabitú baktérie, peľ atď. nachádzajúce sa vo spotrebovanom vzduchu v miestnosti ako magnet do zariadenia, kde zostávajú ulpené. Vôňová tabletky šíri v saune neustálu sviežosť. Vôňovú tabletku môžete vymeniť tak, že zariadenie odmontujete zo steny a otočným pohybom otvoríte spodný kryt. Tu vložíte novú tabletku a zariadenie opäť uzavriete.

Vďaka čisteniu ozónom je vzduch úplne vyčistený a zbavený baktérií, vírusov, alergénov, mikroorganizmov, plesní, organických a čiastočne aj chemických látok.

Vzduch je dezinfikovaný, a preto je vhodný najmä pre alergikov. Z vzduchu sa filtrujú nepríjemné zápachy, dym a prach. S ozónovým plynom neprídete do žiadneho kontaktu, pretože ozón sa po cca 40 minútach rozpadá. Nezostávajú po ňom žiadne zvyšky.

### Obsluha

Pred a počas saunovania vyberte možnosť „Ion“, aby ste odstránili častice prenášané vzduchom (počas prevádzky svieti zelená kontrolka). Po použití sauny vyberte možnosť „O3“, aby ste odstránili baktérie spôsobujúce zápach zo vzduchu (počas prevádzky svieti červená kontrolka).

### 5.3. Schéma elektrického zapojenia

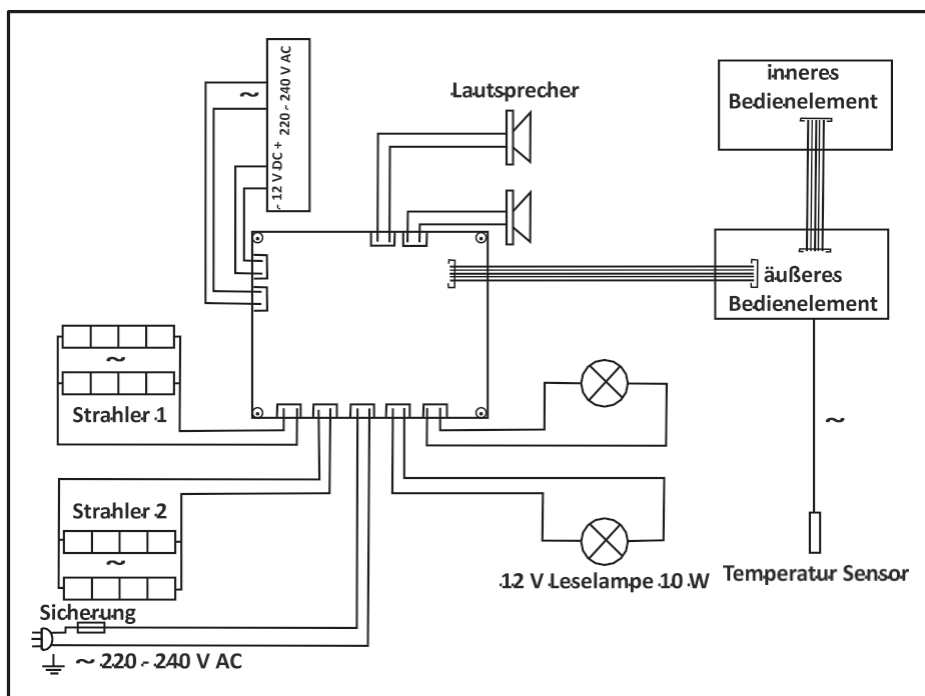

## 6. Použitie

### 6.1. Bezpečnostné pokyny

Nasledujúce informácie týkajúce sa bezpečnosti a zdravia je potrebné si pozorne prečítať.

#### Nebezpečenstvo poranenia

#### Nesprávna obsluha počas prevádzky môže viesť k úrazom



- Nevykonávajte žiadne konštrukčné úpravy výrobku.
- Deti od 6 rokov smú výrobok používať výlučne pod dohľadom dospelých.
- Opýtajte sa lekára, či môže dieťa výrobok používať.
- Držte deti ďalej od výrobku a vykurovacích prvkov.
- Počas prevádzky **musí** byť výrobok pod neustálym dohľadom.
- **Nebezpečenstvo popálenia, úrazu elektrickým prúdom:** Nedotýkajte sa žiarovky počas prevádzky sauny. Ak je potrebné vymeniť žiarovku, vypnite lampu a počkajte, kým žiarovka vychladne a infračervená kabína je vypnutá.
- **Nebezpečenstvo smrti v dôsledku elektrického napätia!** Nestriekajte žiadnu tekutinu na vykurovacie prvky. Mohlo by to viesť k úrazu elektrickým prúdom alebo poškodeniu vykurovacích prvkov.
- **Nebezpečenstvo popálenia:** Udržujte zariadenie v dostatočnej vzdialenosti od zahriatych a horúcich povrchov.
- **Nebezpečenstvo popálenia:** Aby ste sa vyhli popáleninám, nedotýkajte sa vykurovacích prvkov.
- **Nebezpečenstvo pošmyknutia:** Pri vstupe do kabíny dávajte pozor na klzké podlahy.
- Ak je v kabíne dusno, otvorte vetrací otvor na strope alebo sklenené dvere.
- Príliš dlhé hľadanie do ohrievacích prvkov môže viesť k poškodeniu zraku. V takomto prípade noste vhodné ochranné okuliare.

- Návšteva sauny môže u používateľa vyvolať zdravotné problémy. Nasledujúce skupiny osôb by sa mali predtým poradiť s lekárom:
  1. Tehotné ženy
  2. Deti do 6 rokov a dojčatá
  3. Staršie a slabé osoby trpiace nejakou chorobou
  4. Otvorené rany
  5. Očné ochorenia
  6. Ťažké popáleniny od slnka
  7. Ochorenia, ktoré sú v priamom súvislosti s teplotou
  8. Nepríjemné pocity
  9. Pri príznakoch prechladnutia alebo chrípky
  10. Pod vplyvom omamných látok (alkoholu, liekov, drog atď.)
- Príliš dlhé hľadanie do žiarovky môže viesť k poškodeniu zraku. V takomto prípade noste vhodné ochranné okuliare.
- Príliš dlhý pobyt v saune môže viesť k zrýchlenému srdcovému tepu, miernej bolesti na hrudi, pocitu slabosti alebo závratom. Ak sa objavia vyššie uvedené príznaky, pobyt v saune je potrebné okamžite ukončiť.
- Pobyt v saune by zvyčajne nemal trvať dlhšie ako 30 minút pri teplote cca 50 °C, nastavte teplotu a čas podľa toho.
- Pri dlhšom pobyte v horúcom zariadení môže dôjsť k zvýšeniu telesnej teploty, čo môže mať negatívny vplyv na organizmus.
- Nespíte v horúcom zariadení.
- Pred a po saunovaní pite dostatok tekutín (napr. vodu).

### Nebezpečenstvo poškodenia



- Pred každým použitím a v pravidelných intervaloch skontrolujte všetky upevnenia a produkt, či nie sú viditeľne poškodené. Venujte osobitnú pozornosť nosným komponentom. V prípade zmien materiálu alebo poškodenia produkt vyradte z prevádzky. Kontaktujte výrobcu alebo jeho zákaznícky servis, aby ste získali ďalšie pokyny a prípadne náhradné diely.
- V pravidelných intervaloch skontrolujte zapínacie mechanizmy a v prípade potreby ich dotiahnite.
- Po približne 2 hodinách nepretržitého používania produkt na hodinu vypnite.
- Používajte výrobok úplne suchý, pretože voda môže poškodiť drevo.
- **Odporúčanie:** Počas saunovania si na seba položte 2 – 3 uteráky, čím chránite drevo.
- **Nebezpečenstvo požiaru:** Nepoužívajte výrobok na sušenie bielizne a nenechávajte v ňom uteráky.

## 6.2. Prvé spustenie

Po zapojení sieťovej zástrčky do napájania bliká kontrolka prevádzky na ovládacom prvku. Stlačením tlačidla ON / OFF sa produkt zapne.

Pri prvom uvedení do prevádzky produkt vydáva zápach, po zahriatí kabínu aspoň hodinu vyvetrajte, aby došlo k výmene vzduchu. Na vetranie otvorte sklenené dvere a vetracie štrbiny na strope. Pri prvom zahriatí sa nezdržujte v kabíne.

## 6.3. Prevádzka

Žiarovka GU5.3 nie je súčasťou balenia a je možné ju zakúpiť samostatne v maloobchodných predajniach.



### **Pozor!**

Informujte sa u orgánov požiarnej ochrany o používaní protipožiarnych stien a izolácií. Vetrilačné otvory nesmú byť izolované.

- Produkt ponúka miesto pre max. 1 osobu.
- Produkt je vybavený časovačom a reguláciou teploty, kde je možné nastaviť a regulovať čas a teplotu. Nastavte teplotu na príjemnú hodnotu v rozmedzí 40 – 50 °C. Pre rýchlejšie nahrievanie je možné uzavrieť vetracie otvory.
- Dostatočná cirkulácia vzduchu je pre saunovanie nevyhnutná. Vzduch v kabíne by sa mal obmieňať 6-krát za hodinu. Správne nainštalované vetranie vytvára príjemné podmienky a navyše šetrí energiu.
- Aby sa teplota počas saunovania udržala, uzavrite odvetranie.
- Vetrilačné otvory sa počas prevádzky nesmú zakrývať.
- Po saunovaní otvorte vetrací otvor v strope alebo sklenené dvere, aby produkt vyschol.
- Odporúčame používať produkt najviac 30 minút na jednu saunovú procedúru. Potenie sa začne približne 8 – 15 minút po vstupe do produktu.
- Približne hodinu pred použitím produktu nekonzumujte žiadne jedlo, mohlo by to spôsobiť nevoľnosť.
- Produkt používajte len vtedy, keď je vaše telo uvoľnené a oddýchnuté, nie po náročnom tréningu alebo ťažkej práci.

## 6.4. Ionizátor kyslíka

- Pred a počas saunovania vyberte možnosť „Ion“, aby ste odstránili častice zo vzduchu. Počas prevádzky svieti kontrolka zeleno.
- Po použití produktu vyberte možnosť „O3“, aby ste odstránili baktérie spôsobujúce zápach zo vzduchu. Počas prevádzky svieti kontrolka červeno.

## 6.5. Ovládací prvok

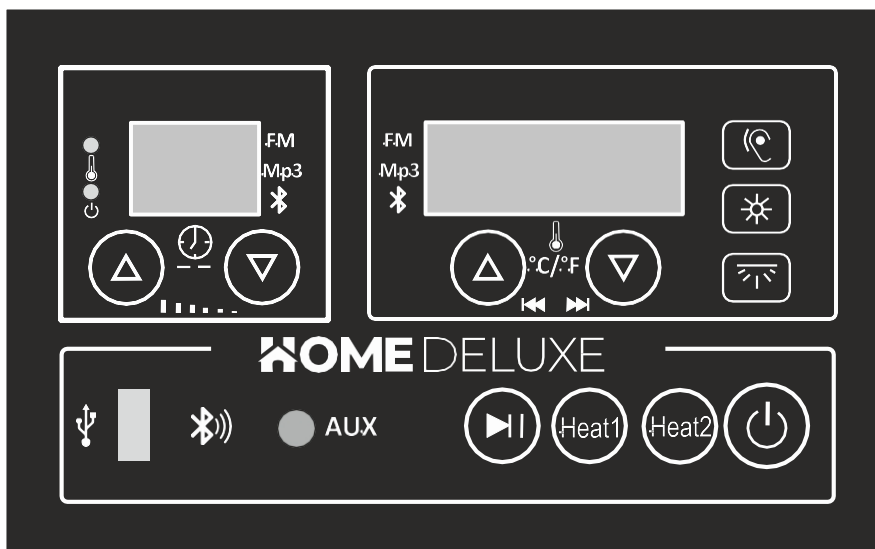

Symbol	Č.	Funkcia
	1	Infračervená kabína ZAPNUTÁ / VYPNUTÁ
	2	Výkon plnospektrálnych žiaričov pre zadnú stenu a podlahovú dosku prispôbiť
	3	Nastaviť výkon plnospektrálnych žiaričov pre bočné steny
	4	Rádio, MP3, Bluetooth: Zastaviť / prehrávať
	5	AUX konektor
	6	Bluetooth
	7	USB konektor
	8	Rádio, MP3, Bluetooth: Zmena režimu
	9	Osvetlenie stropu ZAP / VYP
	10	Atmosférické osvetlenie ZAP / VYP
	11	Nastavenie teploty alebo frekvencie rádia Zmena jednotky teploty, výber skladby MP3
	12	Nastavenie časovača, nastavenie hlasitosti rádia, MP3 alebo Bluetooth
	13	Funkčná LED dióda vykurovacieho prvku
	14	Funkčná LED kontrolka prevádzky

## Popis tlačidiel



**Zapnutie/Vypnutie:** Stlačením tlačidla (1) sa zariadenie zapne alebo vypne. Na displeji sa zobrazí naposledy nastavená teplota a čas. Opätovným stlačením tlačidla (1) sa zariadenie vypne a rozsvieti sa kontrolka prevádzky (14).



**Nastavenie teploty:** Ak nie je zvolený režim MP3, rádio ani Bluetooth, teplotu je možné nastaviť pomocou ľavého (+) alebo pravého (-) tlačidla (11). Pri dlhom stlačení jedného z týchto dvoch tlačidiel (11) sa hodnota teploty plynule mení. 5 sekúnd po poslednom stlačení tlačidla sa teplota automaticky zobrazí na displeji.

**Nastavenie jednotky teploty (Fahrenheit/Celsius):** Súčasným stlačením „+“ a „-“ na tlačidle (11) sa prepne jednotka teploty medzi °C a °F.



**Nastavenie časovača:** Ak nie je zvolený režim MP3, rádio ani Bluetooth a je aktivované tlačidlo (2) pre vykurovacie prvky, čas je možné nastaviť pomocou ľavého (+) alebo pravého (-) tlačidla (12). Ak je niektoré z týchto dvoch tlačidiel (12) stlačené nepretržite, čas sa mení plynule. 5 sekúnd po poslednom stlačení tlačidla sa čas automaticky zobrazí na displeji. Ak je časovač nastavený na „00“, vykurovacie prvky prestanú kúriť a ozve sa 5-krát zvukový signál.



**Osvetlenie stropu ZAP / VYP:** Stlačením tlačidla (9) sa osvetlenie stropu v kabíne zapne alebo vypne.



**Okolité osvetlenie ZAP / VYP:** Okolité osvetlenie sa po zapnutí produktu automaticky zapne. Je potom v automatickom režime a nepretržite mení farby. Na výber farby je potrebné stlačiť tlačidlo (10). Podľa tohto princípu je možné aj vypnúť ambientné osvetlenie.



**Zmena režimu:** Stlačením tlačidla (8) je možné prepínať medzi rádiom, MP3 a Bluetooth.

**FM RÁDIO:** Jedným stlačením tlačidla (8) sa na displeji zobrazí písmeno „F“ a rádio je naladené.

Na výber kanála (frekvenčný rozsah: 76,0 – 108,0 MHz) je potrebné stlačiť tlačidlo (11) buď na „+“, alebo na „-“.

Na nastavenie hlasitosti stlačte tlačidlo (12) buď na „+“, alebo na „-“.

Stlačením tlačidla (4) zastavíte alebo spustíte prehrávanie rádia.

5 sekúnd po poslednom stlačení tlačidla sa na displeji opäť zobrazí teplota a čas.



**MP3:** Dvojitém stlačením tlačidla (8) sa na displeji zobrazí písmeno „P“ a začne sa prehrávať prvá skladba. Podmienkou je, aby bolo zariadenie zapojené do príslušnej zásuvky.

Na výber inej skladby je potrebné stlačiť tlačidlo (11) buď na „+“, alebo na „-“.

Na nastavenie hlasitosti je potrebné stlačiť tlačidlo (12) buď na „+“, alebo na „-“.

Ak stlačíte tlačidlá (11) „+“ a „-“ súčasne, aby ste vybrali predchádzajúcu a nasledujúcu skladbu, na displeji teploty sa zobrazí nasledujúce: Ktorá skladba sa prehráva a časový displej ukazuje, že obsah sa prehráva.

Stlačte tlačidlo (4) na zastavenie/prehrávanie.

5 sekúnd po poslednom stlačení tlačidla sa na displeji opäť zobrazí teplota a čas.



**Bluetooth:** Trojnásobným stlačením tlačidla (8) sa na displeji zobrazí písmeno „B“. Otvorte v mobile nastavenia Bluetooth a pripojte mobil k „BT-Speaker“.

Stlačte tlačidlo (4) na zastavenie / prehrávanie.

Hlasitosť a výber skladieb je možné ovládať buď cez mobilný telefón, alebo cez ovládací panel.

Na nastavenie hlasitosti je potrebné stlačiť tlačidlo (12) buď na „+“, alebo na „-“.

5 sekúnd po poslednom stlačení tlačidla sa na displeji opäť zobrazí teplota a čas.

Ak sa po pripojení nič neprehráva, najskôr sa odhláste z Bluetooth na mobilnom telefóne a potom mobilný telefón znovu spárujte s ovládacím panelom.

**Poznámka:** Efektívny dosah Bluetooth je približne 10 m



**Nastavenie výkonu kúrenia: (spodná doska a zadná stena)** Stlačením tlačidla (2) sa nastaví výkon plnospektrálnych žiaričov/plošných žiaričov. Jedným stlačením sa výkon nastaví na 33,3 %, ďalším stlačením na 66,6 % a ďalším stlačením na 100 %.



**Nastavenie výkonu kúrenia: (bočné steny)** Stlačením tlačidla (2) sa nastavuje výkon plnospektrálnych žiaričov. Jedným stlačením sa výkon nastaví na 33,3 %, ďalším stlačením na 66,6 % a ďalším stlačením na 100 %.



#### **Poznámka**

Rádio, MP3 a Bluetooth: 5 sekúnd po poslednom nastavení sa displej opäť prepne na aktuálnu teplotu a zostávajúci čas.

## 6.6. Odporúčania pre saunovanie

### **Pokyny pre saunovanie**

- Pred saunovaním sa osprchujte teplou alebo horúcou vodou, čím stimulujete potné žľazy. Dbajte na to, aby ste do kabíny vstupovali vždy úplne suchí, inak by mohlo dôjsť k poškodeniu dreva.
- Zostaňte v kabíne tak dlho, ako je to príjemné.
- Zabudnite na všetok stres a relaxujte.
- Nechajte svoju rozhorúčenú pokožku medzitým vychladnúť. Ak je to možné, choďte si potom zaplávať.
- Nesprchuj sa hneď po saune, najprv nechaj telo trochu vychladnúť. Potom začni teplou sprchou a v prípade potreby teplotu pomaly znižuj.
- Odpočiň si, kým sa nebudeš cítiť vyrovnaný. Na pitie si najlepšie daj čistú vodu alebo nealkoholický nápoj, aby si stabilizoval tekutinový režim.

### **Hygiena v saunovej kabíne**

- Používajte uteráky na ochranu lavíc pred potom.
- Lavice, steny a podlahu kabíny čistite minimálne raz za šesť mesiacov. Použite na to kefu a čistiaci prostriedok na sauny.
- Prach a nečistoty z ohrievacích telies utierajte suchou handričkou. Prístroj musí byť vypnutý a vychladnutý.

## 7. Odstraňovanie porúch

Ak sa počas prevádzky produktu vyskytnú poruchy, skontrolujte prosím nasledujúce príčiny porúch podľa nasledujúcej tabuľky. Ak sa poruchu nepodarí odstrániť, obráťte sa prosím na zákaznícky servis:

Chyba	Možná príčina	Riešenie
Produkt sa kolíše alebo vibruje	<ul style="list-style-type: none"> <li>• Produkt stojí na nerovnom povrchu</li> </ul>	<ul style="list-style-type: none"> <li>• Postavte výrobok na rovný a pevný podklad</li> </ul>
Z výrobku uniká teplo	<ul style="list-style-type: none"> <li>• Dvierka sú pootvorené</li> </ul>	<ul style="list-style-type: none"> <li>• Zatvorte dvierka</li> </ul>
Kontrolka napájania nefunguje	<ul style="list-style-type: none"> <li>• Chýba napätie v sieti</li> <li>• Ovládací prvok je poškodený</li> </ul>	<ul style="list-style-type: none"> <li>• Skontrolujte poistku alebo istič napájania</li> <li>• Hlavný vypínač napájania je vypnutý</li> <li>• Skontrolujte zásuvku</li> <li>• Kontaktujte zákaznícky servis</li> <li>• Kontaktujte zákaznícky servis</li> </ul>
Kontrolky na ovládacom paneli nesvietia	<ul style="list-style-type: none"> <li>• Kontrolka je pokazená</li> <li>• Elektrický obvod alebo príslušenstvo príslušnej funkcie je prerušené alebo poškodené</li> </ul>	<ul style="list-style-type: none"> <li>• Opravte alebo vymeňte ovládací panel</li> <li>• Kontaktujte zákaznícky servis</li> <li>• Oprava alebo výmena poškodených dielov</li> <li>• Znovu pripojte príslušenstvo</li> </ul>
Vykurovacie prvky nefungujú	<ul style="list-style-type: none"> <li>• Vykurovacie prvky sú poškodené</li> <li>• Ohrievacie prvky boli často používané</li> <li>• Poistka je poškodená</li> <li>• Nesprávne zapojenie vykurovacích článkov</li> <li>• Prerušený elektrický obvod ovládacieho panela alebo príslušenstva</li> </ul>	<ul style="list-style-type: none"> <li>• Vymeňte vykurovacie prvky</li> <li>• Kontaktujte zákaznícky servis</li> <li>• Vymeňte vykurovacie prvky</li> <li>• Kontaktujte zákaznícky servis</li> <li>• Skontrolujte poistku, v prípade potreby ju vymeňte</li> <li>• Skontrolujte konektory vykurovacích prvkov, v prípade potreby ich znovu pripojte</li> <li>• Skontrolujte konektory vykurovacích prvkov, v prípade potreby ich znovu pripojte</li> <li>• Opravte alebo vymeňte ovládací panel</li> <li>• Kontaktujte zákaznícky servis</li> </ul>
Teplota v kabíne sa správne nezvyšuje	<ul style="list-style-type: none"> <li>• Vykurovací článok je poškodený</li> <li>• Nesprávne nastavenie ovládania</li> <li>• Prerušený elektrický obvod ovládacieho panela alebo príslušenstva</li> </ul>	<ul style="list-style-type: none"> <li>• Skontrolujte plošný ohrievač</li> <li>• Zvýšte teplotu</li> <li>• Resetovať</li> <li>• Skontrolujte konektory vykurovacích prvkov, v prípade potreby ich znovu pripojte</li> </ul>

Chyba	Možná příčina	Riešenie
Svetlo, zvláštny zápach alebo zvuky v kabíne	<ul style="list-style-type: none"> <li>• Problémy s elektrickým obvodom (poškodené príslušenstvo, skrat, porucha riadiaceho systému) vedú k spáleniu niektorých príslušenstiev a elektrického riadenia</li> </ul>	<ul style="list-style-type: none"> <li>• Vypnite napájanie</li> <li>• Skontrolujte napájanie a napätie</li> <li>• Nájsť problematickú súčasť</li> <li>• Kontaktujte zákaznícky servis</li> </ul>
Osvetlenie nefunguje	<ul style="list-style-type: none"> <li>• LED je pokazená</li> <li>• LED alebo päťica je uvoľnená</li> <li>• Zásuvka je poškodená</li> <li>• Problémy s ovládacím prvkom</li> </ul>	<ul style="list-style-type: none"> <li>• Vymeňte LED</li> <li>• Vymeniť LED</li> <li>• Skontrolujte päťicu, v prípade potreby ju vymeňte</li> <li>• Znovu vložte LED</li> <li>• Skontrolujte napájanie</li> <li>• Vymeniť päťicu</li> <li>• Opravte alebo vymeňte ovládací prvok</li> <li>• Skontrolujte napájanie</li> <li>• Kontaktujte zákaznícky servis</li> </ul>
Reproduktory nefungujú	<ul style="list-style-type: none"> <li>• Reprodukory sú poškodené</li> <li>• Uvoľnený spojovací kábel</li> <li>• Kontrolka prevádzky pre MP3 je vypnutá</li> <li>• MP3 je pokazené</li> <li>• Bluetooth nefunguje</li> </ul>	<ul style="list-style-type: none"> <li>• Vymeňte reproduktor</li> <li>• Skontrolujte pripojovacie káble, v prípade potreby ich znovu pripojte</li> <li>• Prepnúť na MP3</li> <li>• Skontrolujte poistku</li> <li>• Opravte alebo vymeňte ovládací prvok</li> <li>• Znížiť dosah</li> <li>• Párovať mobilný telefón</li> </ul>

## 8. Údržba a starostlivosť

**Pozor!** Všetky údržbárske práce musí vykonávať kvalifikovaný technický personál.

- Vysoká vlhkosť vzduchu v kabíne drevu neškodí.
- Kabína sa po saunovaní musí dobre vyvetrať a mala by sa dodržať primeraná fáza sušenia.
- Drevené povrchy utierajte vlhkou handričkou.
- Sedadlá je potrebné v závislosti od používania aspoň raz ročne ošetriť jemným brúsny papierom.
- Ak sú lavice silne znečistené, je možné ich vyčistiť 3 % roztokom peroxidu vodíka.
- Ak sú vonkajšie steny sauny poškriabané alebo odrené, je možné ich ošetriť leštidlom na nábytok, olejom alebo inými prostriedkami na údržbu nábytku.
- Škrabance alebo odreniny v kabíne je možné vybrúsiť.
- Sklenenú prednú časť a sklenené dvere je možné opatrne vyčistiť prostriedkom na čistenie skla.



Dezinfekčné prostriedky sú silne žieravé!

Dodržujte tiež pokyny výrobcu čistiacich a dezinfekčných prostriedkov. Pri čistení používajte ochranné rukavice.



**Nikdy** nelakujte, nenatierajte ani neimpregnujte vnútornú stranu saunovej kabíny ani iné drevené predmety (lavice, ochranné mreže atď.). Tieto povrchy pri zahriatí saunovej kabíny uvoľňujú jedovaté plyny.

## 9. Demontáž

### 9.1. Bezpečnostné pokyny

#### Nebezpečenstvo poranenia

#### Nesprávna manipulácia pri demontáži môže viesť k zraneniam



- Pred demontážou odpojte výrobok od napájania. Pri kontakte s komponentmi pod napätím môže dôjsť k úrazu elektrickým prúdom, čo môže mať za následok popáleniny alebo smrť.
- Produkt má veľkú hmotnosť a rozmery, na demontáž sú potrebné minimálne 2 – 3 osoby.
- Pred demontážou zaistite produkt proti pádu.

Demontáž výrobku sa vykonáva v opačnom poradí ako montáž. (**pozri kapitolu Montáž**)

## 10. Pokyny na likvidáciu



- Produkt a všetky jeho súčasti likvidujte v súlade s miestnymi a národnými predpismi, čím predídete poškodeniu životného prostredia.
- Naše obaly sú vyrobené z ekologických materiálov. Tieto materiály je možné recyklovať a slúžia tak ako cenné suroviny. Obalový materiál (kartón, obaly na nečistoty atď.) likvidujte oddelene a riadne v súlade s platnými národnými predpismi.
- Ak si nie si istý, ako postupovať pri likvidácii, obráť sa na výrobcu.
- Pokyny na správnu likvidáciu získate aj v miestnych zberných strediskách.

## Elektrické a elektronické zariadenia – informácie pre domácnosti



Zákon o elektrických a elektronických zariadeniach (ElektroG) obsahuje množstvo požiadaviek na nakladanie s elektrickými a elektronickými zariadeniami. Najdôležitejšie z nich sú zhrnuté tu.

### 1. Oddelený zber starých zariadení

Elektrické a elektronické zariadenia, ktoré sa stali odpadom, sa označujú ako staré zariadenia. Majitelia starých zariadení sú povinní ich odovzdať na zber oddelený od netriedeného komunálneho odpadu. Staré batérie a akumulátory, ktoré nie sú súčasťou starého zariadenia, ako aj žiarovky, ktoré je možné z starého zariadenia vybrať bez poškodenia, je potrebné pred odovzdaním v zbernom mieste od starého zariadenia oddelene vybrať bez poškodenia. Staré zariadenia je potrebné rozobrať, aby boli pripravené na opätovné použitie.

### 2. Možnosti vrátenia starých zariadení

Majitelia starých zariadení z domácností ich môžu odovzdať v zberných miestach verejných zberných organizácií alebo v zberných miestach zriadených výrobcami alebo distribútormi v zmysle zákona o elektrických zariadeniach (Elektro G). Online zoznam zberných a spätných odborných miest nájdete na internetovej stránke: <https://www.stiftung-ear.de> alebo <https://www.take-e-back.de>.

### 3. Upozornenie týkajúce sa ochrany osobných údajov

Staré zariadenia často obsahujú citlivé osobné údaje. To platí najmä pre zariadenia informačných a telekomunikačných technológií, ako sú počítače a smartfóny. V tvojom vlastnom záujme si prosím uvedom, že za vymazanie údajov zo starých zariadení určených na likvidáciu je zodpovedný každý konečný používateľ.

### 4. Povinnosť distribútorov prijímať zariadenia

Distribútori s predajnou plochou pre elektrické a elektronické zariadenia s rozlohou najmenej 400 m<sup>2</sup>, ako aj distribútori potravín s celkovou predajnou plochou najmenej 800 m<sup>2</sup>, ktorí viackrát v kalendárnom roku alebo trvalo ponúkajú a uvádzajú na trh elektrické a elektronické zariadenia, sú povinní

- pri odovzdaní nového elektrického alebo elektronického zariadenia konečnému používateľovi bezplatne prevziať staré zariadenie konečného používateľa rovnakého druhu, ktoré plní v podstate rovnaké funkcie ako nové zariadenie, v mieste odovzdania alebo v jeho bezprostrednej blízkosti a
- na žiadosť konečného používateľa bezplatne prijímať staré zariadenia, ktorých žiadny vonkajší rozmer nepresahuje 25 cm, v maloobchodnej predajni alebo v jej bezprostrednej blízkosti; prijímanie nesmie byť viazané na nákup elektrického alebo elektronického zariadenia a je obmedzené na tri staré zariadenia na jeden typ zariadenia.

### 5. Význam symbolu „preškrtnutá smetná nádoba“

Symbol preškrtnutej smetnej nádoby, ktorý sa pravidelne zobrazuje na elektrických a elektronických zariadeniach, upozorňuje na to, že príslušné zariadenie sa na konci svojej životnosti musí zberať oddelene od netriedeného komunálneho odpadu.

- Registračné číslo výrobcu
- Ako výrobca v zmysle zákona ElektroG sme registrovaní u príslušnej nadácie Elektro-Altgeräte Register (Nordostpark 72, 90411 Norimberg) pod nasledujúcim registračným číslom: WEEE-Reg.-Nr. DE86467979



Infračervená kabína  
SONORA M

**Home Deluxe GmbH**  
**Am Alten Markt 34**  
**32361 Preußisch Oldendorf**  
**Nemecko**  
Tel.: +49 (0)5743 6181-0  
[www.homedeluxe.de](http://www.homedeluxe.de)

GA-037-00-SONORA\_M  
2023/03