

Vonkajšia sauna CUBE XL

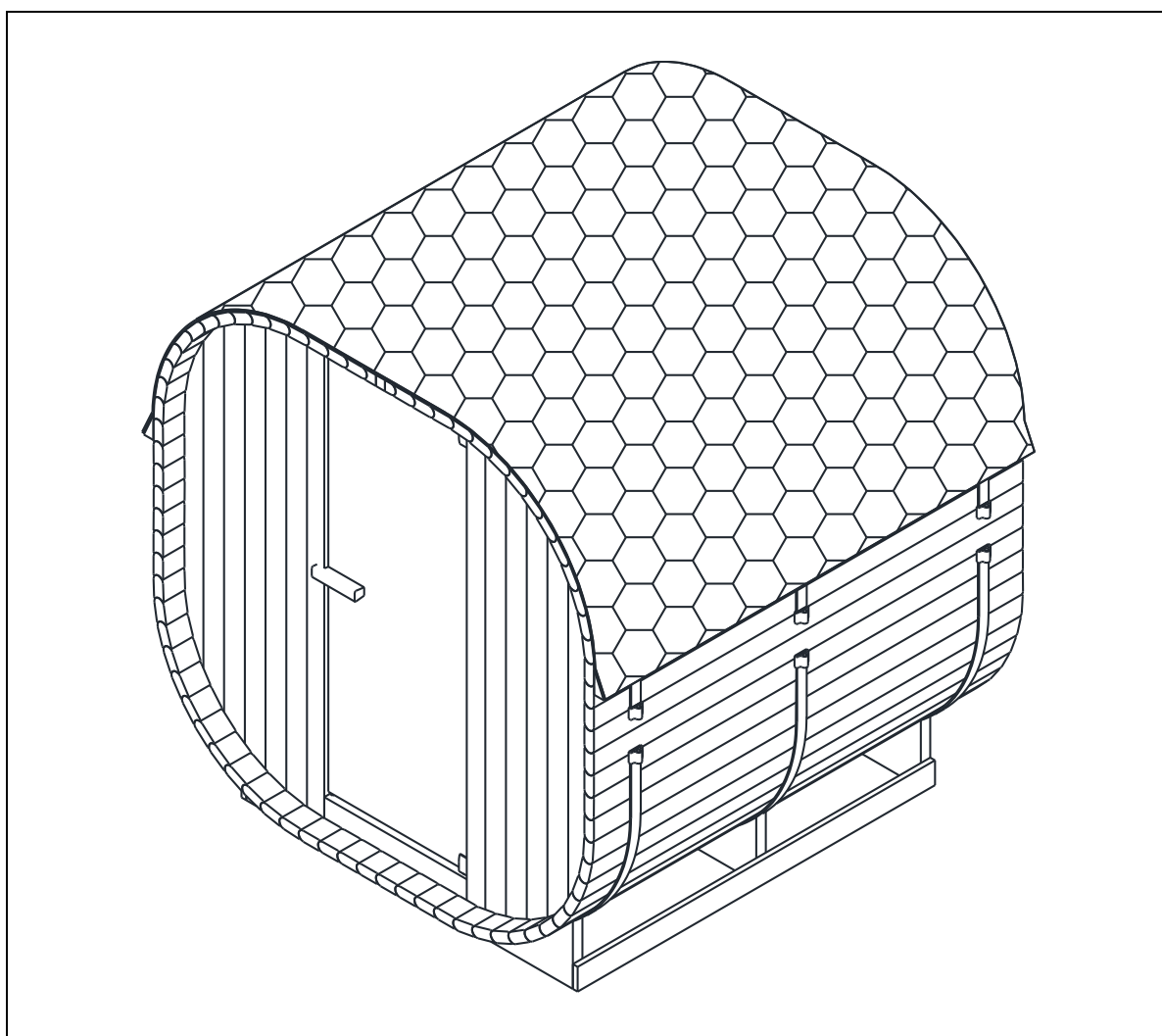

Originálny návod na použitie

Navrhnuté v Nemecku

DÔLEŽITÉ:

USCHOVAJTE PRE NESKORŠIE POUŽITIE.

POZORNE PREČÍTAJTE!

Obsah

1.	Všeobecné	3
1.1.	Prehľad produktov.....	3
1.2.	Všeobecné informácie	3
1.3.	Záruka	3
2.	Informácie o návode na použitie.....	4
2.1.	Dostupnosť návodu na použitie	4
2.2.	Cieľové skupiny návodu na použitie	4
2.3.	Informácie o preklade	4
2.4.	Vysvetlenie symbolov.....	4
2.5.	Všeobecné informácie o návode na použitie	5
2.6.	Použitie v súlade s určením	5
2.7.	Všeobecné bezpečnostné pokyny	5
3.	Vlastnosti produktu	7
3.1.	Technické údaje.....	7
3.2.	Popis produktu	8
4.	Obsah dodávky	9
5.	Montáž sauny	12
5.1.	Bezpečnostné pokyny.....	12
5.2.	Montáž produktu.....	13
5.3.	Saunová pec Model: SCA-80.....	22
5.4.	Bezpečnostné pokyny.....	22
5.5.	Inštalácia a elektrické pripojenie.....	23
6.	Použitie	26
6.1.	Bezpečnostné pokyny.....	26
6.2.	Prvé uvedenie do prevádzky	27
6.3.	Prevádzka.....	27
6.4.	Ovládacie prvky	28
6.5.	Kameňové kamene a nálev do sauny	28
7.	Odstraňovanie porúch.....	29

8.	Údržba a starostlivosť.....	30
9.	Demontáž	31
9.1.	Bezpečnostné pokyny.....	31
10.	Likvidácia	31
10.1.	Všeobecné pokyny.....	31
	Elektrické a elektronické zariadenia – informácie pre domácnosti.....	32

Vážení zákazníci,

ďakujeme, že ste sa rozhodli pre produkt spoločnosti **Home Deluxe GmbH**. Prajeme vám veľa radosti s vašou novou vonkajšou saunou Cube XL.

Návod na použitie vám pomôže pri montáži, uvedení do prevádzky, používaní a údržbe produktu. Návod na použitie a bezpečnostné pokyny je potrebné si pozorne a v celom rozsahu prečítať. Dodržiavajte tieto pokyny, aby ste predišli nebezpečenstvu.

1. Všeobecné

1.1. Prehľad produktov

Vonkajšia sauna CUBE XL		Číslo výrobku: 21482		ID variantov: 51137
Balík 1/2		ID článku: 21483		ID variantu: 51138
Balík 2/2		Číslo produktu: 20006		ID variantov: 48671

1.2. Všeobecné informácie

Aby sme splnili naše nároky, neustále zlepšujeme kvalitu, zjednodušujeme montáž, obsluhu alebo prispôbujeme produkty požiadavkám zákazníkov. V dôsledku týchto zmien je aktuálna verzia návodu na použitie k dispozícii na našej domovskej stránke.

Označenie „produkt“ sa v návode na použitie používa pre „vonkajšiu saunu CUBE XL“, pokiaľ nie je uvedené inak v súvislosti so saunou alebo saunovou pecou.

1.3. Záruka

Od dátumu nákupu platia zákonné práva na reklamáciu väd a záručné práva.

Spoločnosť Home Deluxe GmbH nezodpovedá za škody spôsobené nedodržaním návodu na použitie. Reklamácie vzniknuté v dôsledku nesprávnej montáže alebo používania sú vylúčené zo záruky. V prípade väd na produkte sa obráťte písomne prostredníctvom kontaktného formulára na našej domovskej stránke na náš zákaznícky servis, pričom uveďte názov produktu, sériové číslo a fotografiu typového štítku:

Home Deluxe GmbH
Schanzeweg 2
32312 Lübbecke
Nemecko
Tel.: +49 (0)5743 6181-0
www.home-deluxe-gmbh.de

V prípade ďalších otázok ti náš zákaznícky servis rád pomôže prostredníctvom kontaktného formulára.

2. Informácie o návode na použitie

2.1. Dostupnosť návodu na použitie

Návod na použitie je súčasťou produktu a mal by byť uchovávaný v úplnej podobe v bezprostrednej blízkosti produktu.

2.2. Cieľové skupiny návodu na použitie







Návod na použitie musí prečítať a dodržiavať každá osoba, ktorá je poverená niektorou z nasledujúcich činností alebo používaním:



- Vybalenie
- Montáž / inštalácia
- Uvedenie do prevádzky / prevádzka
- Údržba / kontrola / starostlivosť
- Odstraňovanie porúch / opravy
- Likvidácia

2.3. Informácie o preklade

Pôvodný návod na použitie bol napísaný v nemeckom jazyku. Všetky ostatné dostupné jazykové verzie sú prekladom nemeckej verzie.

2.4. Vysvetlenie symbolov

Symbol	Vysvetlenie symbolov
	VAROVANIE Tento symbol upozorňuje na možné nebezpečenstvo, ktoré môže viesť k smrteľným alebo ťažkým zraneniam. Pred vykonaním príslušného kroku montáže alebo použitia je potrebné si prečítať príslušné upozornenie.
	INFO Tento symbol poskytuje dôležité informácie a upozorňuje na poškodenie majetku. Pred vykonaním príslušného kroku montáže alebo použitia si ich prečítajte, aby ste pochopili problémy a predišli poškodeniu.
	Označenie CE Tento symbol označuje súlad výrobku s platnými požiadavkami, ktoré na nás kladie Európske spoločenstvo. Aktuálne vyhlásenie o zhode je k dispozícii na vyžiadanie v spoločnosti Home Deluxe GmbH.
	Dodržiavajte návod na použitie Tento symbol upozorňuje, že je potrebné si prečítať návod na použitie.
	Prečítajte si návod na použitie Tento symbol upozorňuje, že pred použitím výrobku je potrebné si pozorne prečítať návod na použitie.
	Zakázané zakrývanie Tento symbol upozorňuje, že je zakázané na daný predmet niečo klásť alebo ho zakrývať.
	Likvidácia elektrických a elektronických zariadení Elektrické a elektronické zariadenia sa nesmú likvidovať spolu s domovým odpadom!

Symbol	Vysvetlenie symbolov
	Trieda ochrany I Tento symbol označuje, že všetky vodivé časti krytu zariadenia musia byť pripojené k ochrannému vodiču pevnej elektrickej inštalácie. Ide o ochranné uzemnenie. V prípade poruchového prúdu sa obvod odpojí od napätia pomocou poistky.
	Striedavý prúd Tento symbol označuje, že výrobok je napájaný striedavým prúdom.

2.5. Všeobecné informácie k návodu na použitie

Návod na použitie sa týka vonkajšej sauny CUBE XL. Obsahuje dôležité informácie o montáži, prevádzke, údržbe a čistení. Návod na použitie, najmä bezpečnostné pokyny, je potrebné si pred uvedením výrobku do prevádzky pozorne prečítať. Návod na použitie starostlivo uchovajte. Výrobok používajte iba spôsobom popísaným v tomto návode na použitie, aby nedošlo k náhodnému zraneniu alebo poškodeniu. Ak výrobok odovzdáte tretej osobe, odovzdajte jej aj tento návod na použitie.

2.6. Určené použitie

Sauna je vysoko kvalitná, odolná a určená výlučne na súkromné použitie v primeranom a bežnom rozsahu. Okrem toho nie je náš produkt určený na komerčné použitie. Komerčné použitie je povolené iba s písomným súhlasom spoločnosti Home Deluxe GmbH.

Produkt je sauna určená na vonkajšie použitie a slúži výlučne na saunovanie 4-6 osôb.

Produkt používajte iba spôsobom popísaným v tomto návode na použitie. Akékoľvek iné použitie sa považuje za použitie v rozpore s určením a môže viesť k poškodeniu majetku alebo zraneniu osôb. Výrobca nezodpovedá za škody, ktoré vznikli alebo môžu vzniknúť v dôsledku použitia v rozpore s určením alebo nesprávneho použitia.

2.7. Všeobecné bezpečnostné pokyny

Všeobecné upozornenia na nebezpečenstvo



- Nesprávne zaobchádzanie môže viesť k značným zraneniam osôb a poškodeniu majetku. Preto montáž, inštaláciu, uvedenie do prevádzky, ako aj odstraňovanie porúch, údržbu a opravy smú vykonávať iba kvalifikované osoby.
- Tento výrobok môžu používať deti od 8 rokov a osoby s obmedzenými fyzickými, zmyslovými alebo mentálnymi schopnosťami alebo s nedostatkom skúseností a vedomostí, ak sú pod dohľadom alebo boli poučené o bezpečnom používaní výrobku a chápu súvisiace nebezpečenstvá. Deti nesmú hrať sa s prístrojom. Čistenie a údržbu nesmú vykonávať deti bez dozoru.
- V prípade stacionárnych výrobkov, ktoré nie sú vybavené zariadeniami na odpojenie od elektrickej siete, ktoré majú odpojenie všetkých pólov a umožňujú úplné odpojenie v kategórii prepätia III, sa vyžaduje, aby boli odpojovacie zariadenia inštalované do pevného vedenia v súlade s predpismi pre elektroinštaláciu.



- V prípade poškodenia napájacieho kábla vypnite produkt, kým nebude napájací kábel vymenený výrobcom, jeho zákazníckym servisom alebo kvalifikovaným elektrikárom.
- Produkt montujte **len** vtedy, ak je dodávka kompletná a bez chýb.
- Uistite sa, že všetky časti sú nepoškodené a správne namontované. Nesprávna montáž môže spôsobiť zranenie. Poškodené časti môžu ovplyvniť bezpečnosť a funkčnosť.
- Produkt umiestnite iba na bezpečný, rovný a pevný podklad.
- Nevykonávajte žiadne zmeny na produkte.
- Pravidelne kontrolujte upevnenie.

Nebezpečenstvo pre deti



- Držte deti ďalej od obalových materiálov. Existuje nebezpečenstvo udusenía!
- Deti nesmú hrať sa v produkte ani na ňom.
- Produkt neumiestňujte priamo do alebo do bezprostrednej blízkosti detského ihriska.
- Čistenie a údržbu nesmú vykonávať deti bez dozoru.

Nebezpečenstvo poranenia

Nesprávne zaobchádzanie s výrobkom môže viesť k zraneniam.



- Nevykonávajte žiadne konštrukčné zmeny na výrobku. Akékoľvek zmeny musia byť schválené výrobcom a vykonané podľa jeho pokynov.
- Aby ste predišli popáleninám alebo úrazu elektrickým prúdom, dbajte na to, aby sa kovové predmety alebo náradie nedostali do kontaktu s vykurovacími prvky.
- Aby sa predišlo nebezpečenstvu úrazu elektrickým prúdom, všetky inštalácie a príslušné údržbárske práce musí vykonávať kvalifikovaný elektrikár.
- Ak je napájací kábel poškodený, vypnite produkt, kým nebude nahradený výrobcom, jeho zákazníckym servisom alebo kvalifikovaným elektrikárom.

Nebezpečenstvo poškodenia



- Nesprávne zaobchádzanie s produktom môže viesť k jeho poškodeniu.
- Opravy a údržbu elektrických zariadení smie vykonávať iba kvalifikovaný elektrikár.

Nebezpečenstvo výbuchu



- V prípade požiaru okamžite zavolajte hasičov a uistite sa, že sa v saune nenachádzajú žiadne osoby.
- **Pozor:** Vnútri výrobku neskladujte ľahko zápalné, ľahko horľavé ani výbušné látky. Ľahko zápalné látky sa môžu vznietiť.

3. Vlastnosti produktu

3.1. Technické údaje

Sauna	
Materiál	Smrekové drevo
Vonkajšie rozmery (Š x H x V)	184,2 x 220 x 194,50 cm
Hrúbka steny	38 mm
Sedadlo (Š x H)	cca 194 x 50 cm
Hrubá hmotnosť	515 kg
Prevádzka sauny	4–6 osôb
Uhol otvorenia dverí	90
Dvere	6 mm ESG (jednovrstvové bezpečnostné sklo)
Saunová pec	
Pripojovacie napätie	380-415 V AC
Frekvencia	50 - 60 Hz
Výkon	8 kW
Trieda ochrany	I
Kategória ochrany ¹⁾	IPX4
Hĺbka	300 mm
Šírka	400 mm
Výška	530 mm
Teplota	max. 80 – 100 °C
Saunové svietidlo (nie je súčasťou dodávky)	
Pripojovacie napätie	220 – 240 V AC
Frekvencia	50 – 60 Hz
Výkon	max. 40 W / E27
Stupeň krytia ¹⁾	IPX4
LED žiarovka	LED žiarovka E27 sa dá zakúpiť samostatne v obchode

¹⁾ IPX4: Ochrana proti striekajúcej vode

Rozmerové výkresy

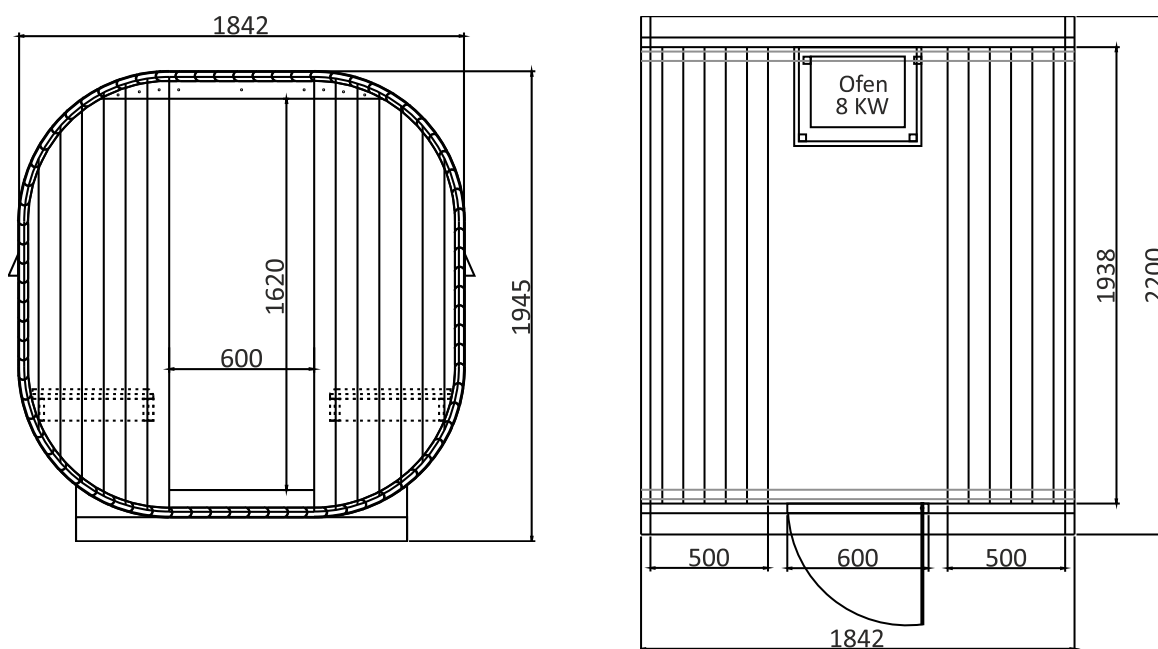

3.2. Popis

Objavte vysokokvalitnú sudovú saunu z robustného smrekového dreva, ktorá nielen zaručuje vynikajúcu odolnosť, ale je aj skutočným pohľadom do vašej záhrady.

Saunová pec zaisťuje perfektnú teplotu medzi 80 a 100 °C. Sauna je navyše vybavená strešnými šindľami, ktoré vydržia dlho a vyzerajú štýlovo.

Produkt je vyrobený z neošetreného smrekového dreva a je odolný voči vplyvom prostredia, vďaka čomu je trvanlivý a šetrný k životnému prostrediu.

Sklenené dvere z bezpečnostného skla (ESG) umožňujú jasný výhľad do sauny a zaisťujú bezpečnosť. Dva ventilačné otvory navyše zabezpečujú optimálnu cirkuláciu vzduchu.

4. Rozsah dodávky

Pri dodaní skontrolujte, či obal nie je poškodený. Okamžite po rozbalení skontrolujte, či je dodávka kompletná a či je produkt a všetky komponenty v bezchybnom stave a nepoškodené. Produkt montujte len vtedy, ak je dodávka kompletná a nepoškodená.





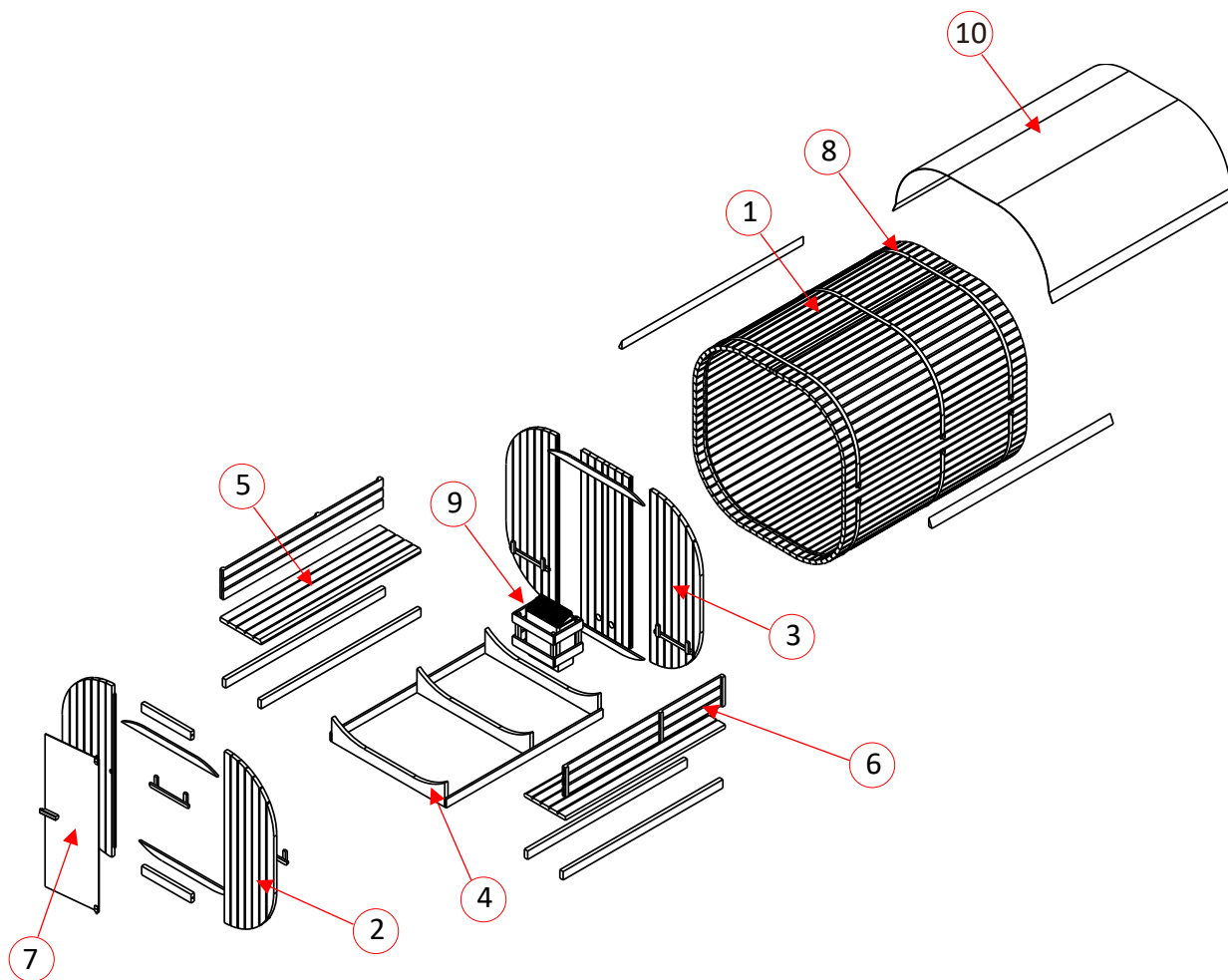





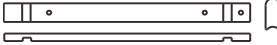







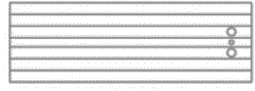

LED žiarovka nie je súčasťou dodávky. Zakúpte si LED žiarovku E27 v maloobchodnej predajni.



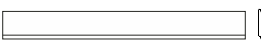
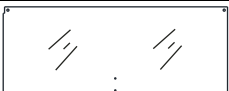



Zapíšte si sériové číslo riadiacej jednotky, pretože toto číslo budete potrebovať v prípade opravy alebo objednávky náhradných dielov.



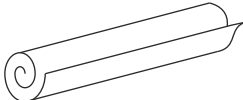

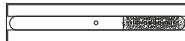

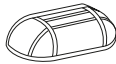
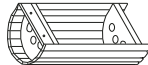
Jednotlivé časti sauny





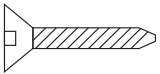

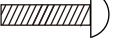
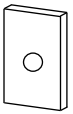



Č.	Popis	Počet	Obrázky
1.1	Vonkajšia lišta (2200 x 96 x 38 mm)	68	
1.2	Vonkajšia lišta úzka (2200 x 45 x 38 mm)	1	
1.3	Vonkajšia lišta úzka (2200 x 45 x 38 mm)	1	
1.4	Vyrovnávací lišta	(2200 x 10 x 38 mm)	1
		(2200 x 20 x 38 mm)	1
		(2200 x 30 x 38 mm)	1

Č.	Popis	Počet	Obrázky
1,5	Upevňovacia lišta na strešné šindle (2200 x 90 x 40 mm)	2	
1.6	Podlahová lišta s otvorom (2200 x 96 x 38 mm)	1	
2.1	Predná stena vľavo (1800 x 600 x 40 mm)	1	
2.2	Predná stena vpravo (1800 x 600 x 40 mm)	1	
2.3	Horný rám dverí (600 x 103 x 40 mm)	1	
2.4	Dverný rám dole (600 x 90 x 40 mm)	1	
2,5	Spojovacia lišta na stenu (1152 x 70 x 20 mm)	4	
2.6	Držiak lavice (472 x 110 x 40 mm)	4	
3,1	Zadná stena vpravo (1800 x 615 x 40 mm)	1	
3.2	Zadná stena uprostred (1800 x 590 x 40 mm)	1	
3.3	Zadná stena vľavo (1800 x 615 x 40 mm)	1	
4,1	Konštrukcia sauny (1370 x 252 x 40 mm)	3	
4.2	Bočná lišta rámu (1892 x 90 x 20 mm)	2	
5	Lavica (1936 x 500 x 40 mm)	2	
5.2	Vankúš na lavicu (1936 x 90 x 40 mm)	4	
6	Opäka (1936 x 310 x 40 mm)	2	
7,1	Kľučka dverí kompletná	(180 x 40 x 40 mm) 1 (135 x 40 x 40 mm) 1	
7,2	Sklenené dvere (1604 x 594 x 6 mm)	1	
7.3	Kompletný pánt dverí	2	
8	Napínací pás (6250 mm)	3	
9.1	Dlhá ochranná mriežka (580 x 90 x 20 mm)	2	
9.2	Krátka ochranná mreža na dosku (330 x 90 x 20 mm)	4	
9,3	Rohový stípkik (330 x 33 x 33 mm)	4	

Č.	Popis	Počet	Obrázky
10	Izolácia (2220 x 1000 mm)	3	
11	Saunové vedro	1	
12	Saunová naberačka	1	
13	Presýpacie hodiny	1	
14	Saunová pec (vrátane saunových kameňov)	1	
15	Teplomer		
16	Kryt lampy	1	
17	Stínidlo	1	
18.1	Dlhá strešná šindľa	46	
18.2	Krátke strešné šindle	14	

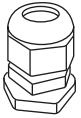
Montážny materiál

								 Gumové tesnenie	
Ø4x30	Ø4x40	Ø4x45	Ø4x60	Ø4x12	Ø12x100	Ø6x60	30x20x2	Ø22	Záves
10x	168x	30x	36x	5x	3x	2x	1x	6x	2x

					 Drevený kryt					
Ø60	Ø58	M12	Ø12 / Ø24	Ø12	Ø10,5 x Ø16	60 x 200 x 0,5	PG11 / M18	Ø60 x 10	Zmiešané skrutky	Ø16 x 20
1x	1x	6x	6x	6x	2x	6x	1x	2x	4x	2x

5. Montáž sauny

Miesto inštalácie



Inštalácia sauny môže podliehať stavebným predpisom. V prípade porušenia podmienok inštalácie môže byť povolenie na inštaláciu zrušené príslušným orgánom.

- Pred inštaláciou sa poraďte s príslušným úradom.
- Dodržiavajte platné predpisy.
- Produkt montujte na rovný, pevný podklad.
- Dodržujte bezpečnostnú vzdialenosť minimálne 2 metre od iných stavieb. Uľahčí to montáž a v prípade požiaru môže zachrániť životy.

Poznámka: Po inštalácii ošetríte saunu zvonku bežným náterom na drevo, náter kontrolujte každý rok, prípadne ho obnovte.

Poznámka: Skontrolujte zahľadanie a priemer otvorov, aby nedošlo k poškodeniu dreva.

5.1. Bezpečnostné pokyny

Nasledujúce informácie týkajúce sa bezpečnosti a zdravia je potrebné si pozorne prečítať.

Nebezpečenstvo poranenia

Nesprávna manipulácia pri montáži môže viesť k zraneniam



- Váš produkt je dodávaný v niekoľkých balíkoch. Uistite sa, že balíky sú otvorené zhora. Pri otváraní balíkov buďte veľmi opatrní, pretože balíky obsahujú krehké časti a sklo.
- Produkt montujte **len** vtedy, ak je dodávka kompletná a nepoškodená.
- Produkt umiestnite iba na bezpečný, rovný a pevný podklad.
- Aby sa predišlo zraneniam, na montáž produktu sú potrebné minimálne 3 osoby.
- Pri montáži noste ochranné oblečenie, ako sú bezpečnostná obuv a ochranné rukavice.
- Počas montáže produktu držte deti ďalej od miesta montáže. Dodávka obsahuje malé časti, ktoré môžu byť prehltnuté alebo môžu spôsobiť vážne zranenia.
- **Upozorňujeme, že spoločnosť Home Deluxe GmbH v zásade nehradí náklady na montáž alebo remeselné práce, ako sú náklady na elektrikára alebo podobné náklady na odborníka.**

5.2. Montáž produktu

Produkt sa dodáva rozložený a jeho montáž si vyžaduje určitú námahu. Dodržiavajte presne pokyny na montáž. V prípade nedodržania pokynov nie je zaručená funkčnosť a bezpečnosť produktu.

Potrebné náradie

	Skrutkovač		Meracie pásmo
	Spirálový vrták		Kladivo
	Imbusový kľúč		Nožnice
	Vrtačka		Rebrík
	Vodováha		Ceruzka
	Sponkovačka		Imbusový kľúč

Príprava na montáž sauny:

Produkt montujte **iba** na rovnej, vodorovnej ploche. Pre lepšiu stabilitu a pevnosť odporúčame vytvoriť základ alebo podobnú konštrukciu.

Krok 1: Montáž spodného rámu

- Zošraubujte podstavec, 3x podložku **4.1** a 2x priečnu lištu **4.2** pomocou skrutiek a dbajte na to, aby podstavec bol v pravom uhle.

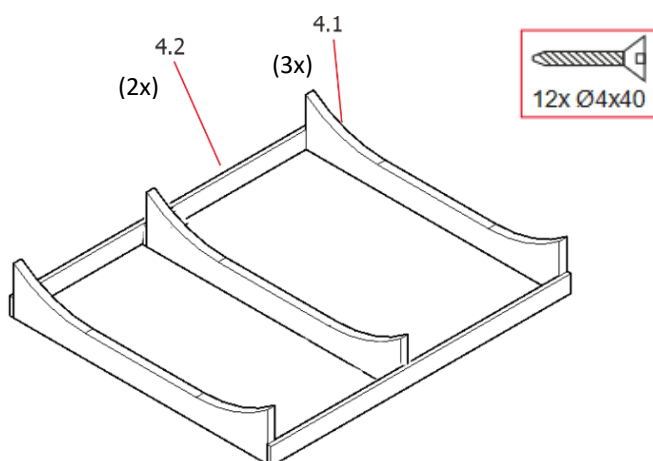

Krok 2: Montáž prednej steny

- Najskôr namontujte prednú stenu s výrezom pre dvere, dbajte na správnu stranu odvetračných otvorov.
- Prišraubujte oba úchyty pre lavice **2.6** k prednej stene.
- Prišraubujte obe úchytky pre podlahu a hornú stabilitu **2.6** k prednej stene.
- Pripevnite spojovaciu lištu **2.5** hore a dole na stenu.

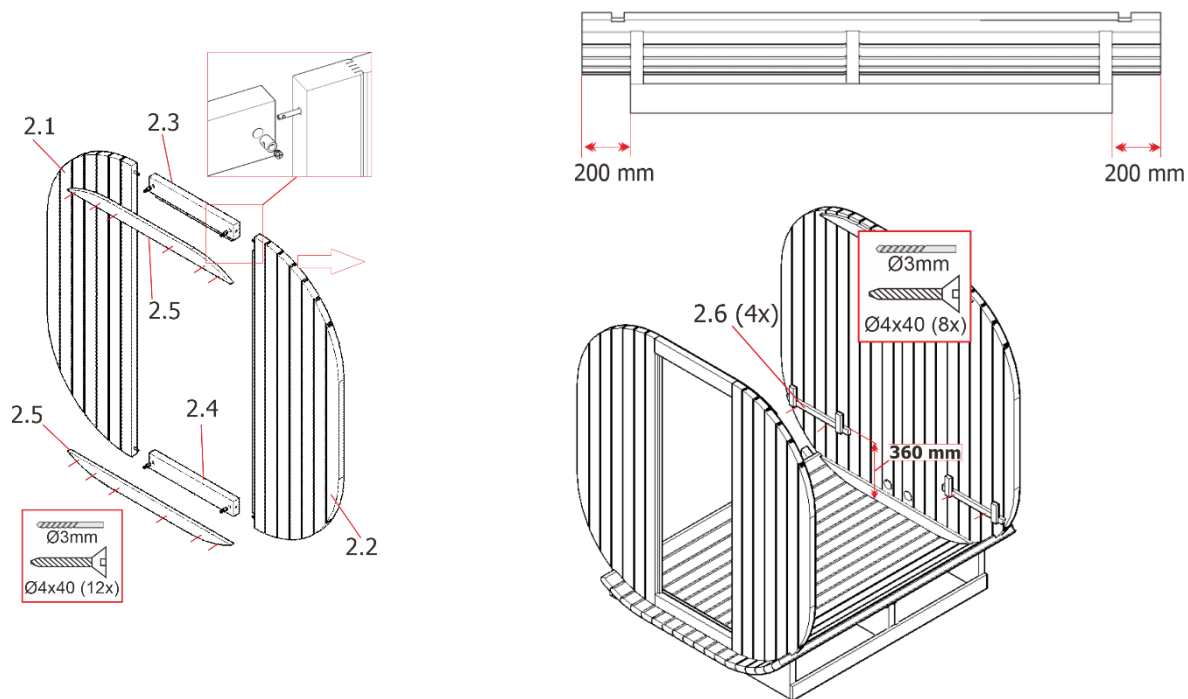

Krok 3: Montáž zadnej steny

- Namontujte obe krytky pre prívod čerstvého vzduchu zvonku na zadnú stenu.
- Prišraubujte obe úchytky pre lavice **2.6** vnútri na zadnú stenu.
- Pripevnite obe úchytky pre podlahu a hornú stabilitu **2.6** k zadnej stene.
- Pripevnite spojovaciu lištu **2.5** hore a dole na stenu.

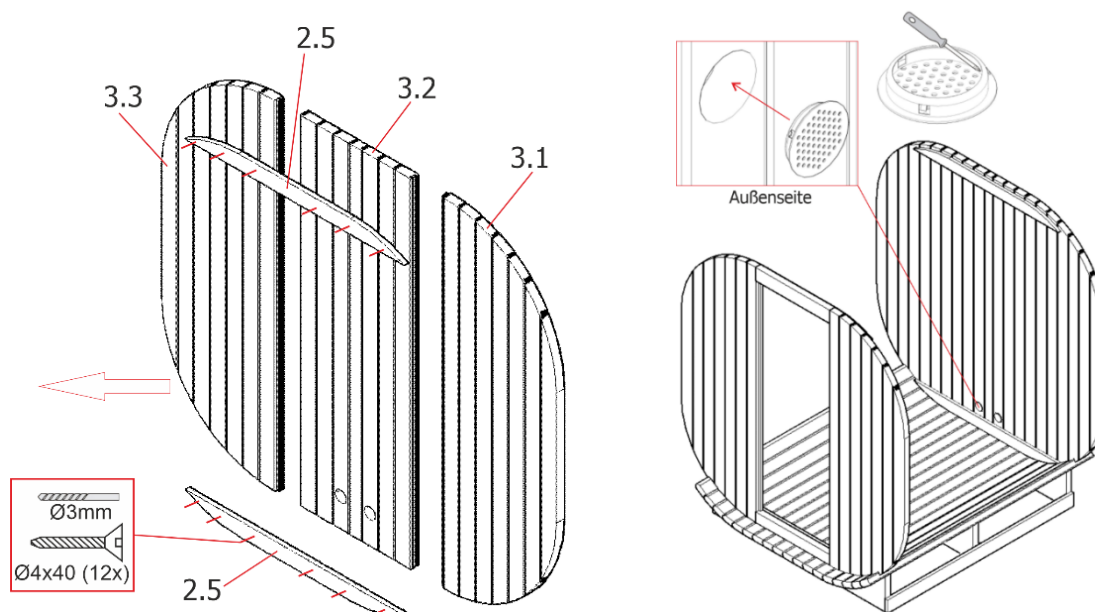

2.5/2.6/3.1/3.2/3.3

Krok 4: Montáž dna, prednej a zadnej steny

- Prišraubujte drevenú lištu **1.6** do stredu podpery, vyrovnajte drevenú lištu rovnomerne a dajte pozor, aby oba otvory smerovali k zadnej stene. (**Dôležité:** vyrezanie v dreve musí smerovať nahor, tam sa vkladajú a montujú predná a zadná strana).
- Položte 12 drevených latiek **1.1** rovnomerne, v jednej rovine a tesne vedľa seba na rám a pripevnite ich skrutkami, ako je znázornené na obrázku.
- Prednú a zadnú stenu vložte do drážky drevených latiek. Dbajte na to, aby boli umiestnené v pravom uhle a kolmo k sebe (napr. pomocou vodováhy).

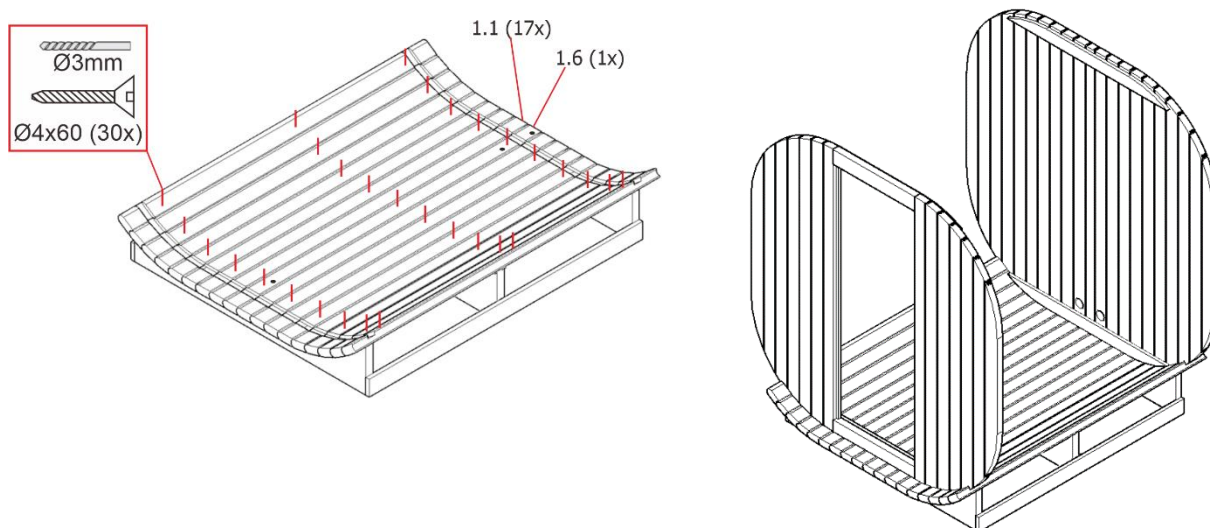

Krok 5: Montáž vonkajšej steny

- Položte ďalších 32 drevených latiek **1.1** drážkou do prednej a zadnej steny, rovnomerne, v jednej rovine a tesne vedľa seba, a pripevnite ich skrutkami podľa obrázku.

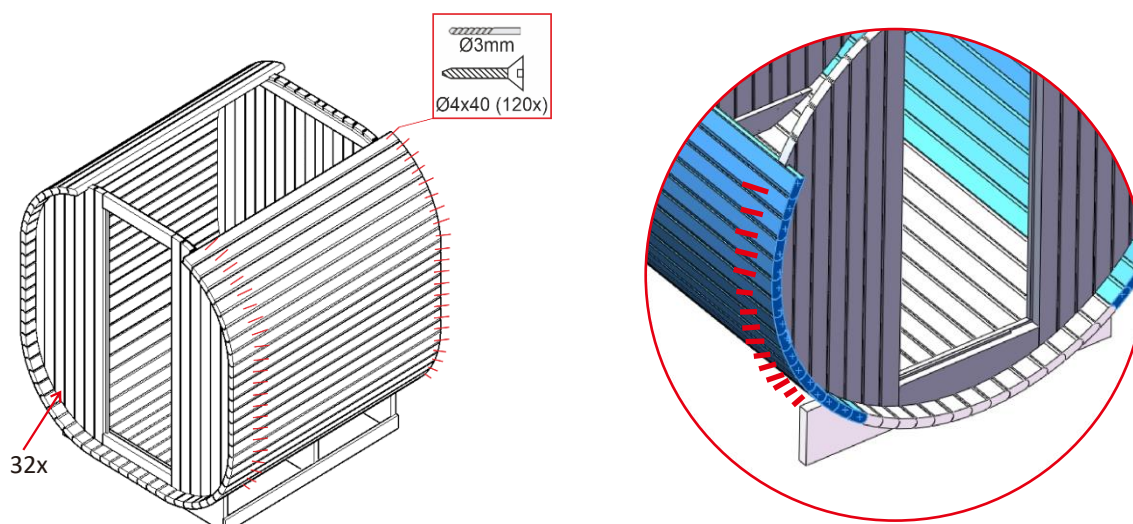

Krok 6: Montáž vonkajšej steny

- Nasledujúcich 17x drevených latiek **1.1** vložte drážkou do prednej a zadnej steny, rovnomerne, v jednej rovine a tesne vedľa seba, ako je znázornené nižšie.

Poznámka: Drevo je prírodný materiál, ktorý je vystavený vplyvom prostredia, preto môže dochádzať k zmenám. Ak je medzera medzi drevenými latami **1.2** a **1.3** príliš veľká, môžete použiť aj drevenú latu **1.4**. Za normálnych okolností sú drevené laty len rezervou.

- Umístite drevené laty **1.2, 1.3 a 1.4** (pozri nižšie) do stredu hornej časti prednej a zadnej steny.

Tip: Na predpätie sauny odporúčame bežne dostupné napínacie popruhy (**8**), ktoré sú flexibilnejšie a môžu produkt predpnúť silnejšie.

Poznámka: Pred montážou kovových napínacích pásov je potrebné odstrániť skrutky, ktoré spájajú vonkajšiu stenu so zadnou a prednou stenou.

- Umístite 3x kovové napínacie pásy okolo produktu, pod spojom je potrebné umiestniť ochranu, vložte skrutky do otvorov a dotiahnite matice. Následne kovové napínacie pásy stiahnite pomocou vhodného náradia. Na záver nasadte viečka na závit.

(Ak ste použili napínacie popruhy, teraz ich môžete odstrániť.)

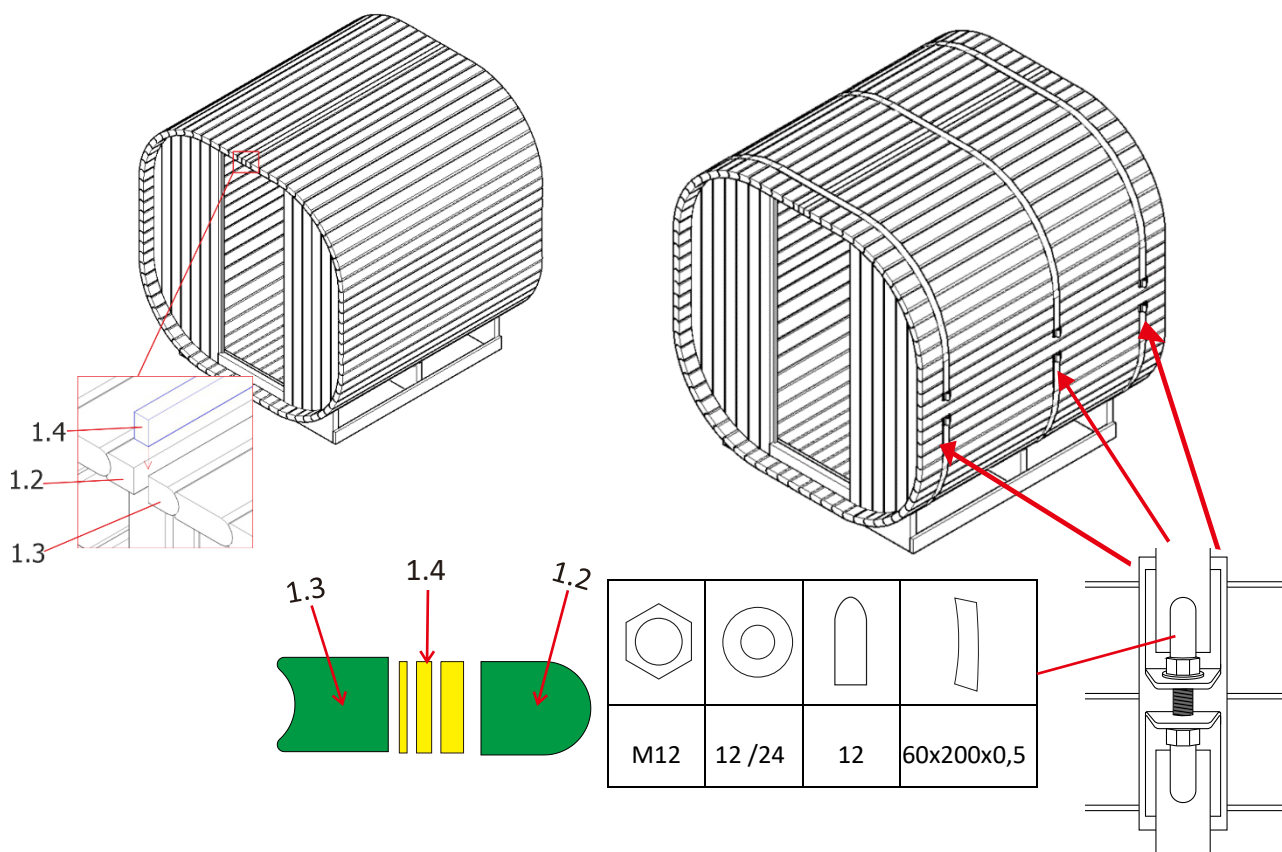

Krok 7: Montáž lavíc

- Prišraubujte 4x drevenú podložku **5.2** vľavo a vpravo k úchytu lavice.
- Umiestnite lavice **5.1** na úchyty.
- Namontujte operadlá **6.2** nad lavice.

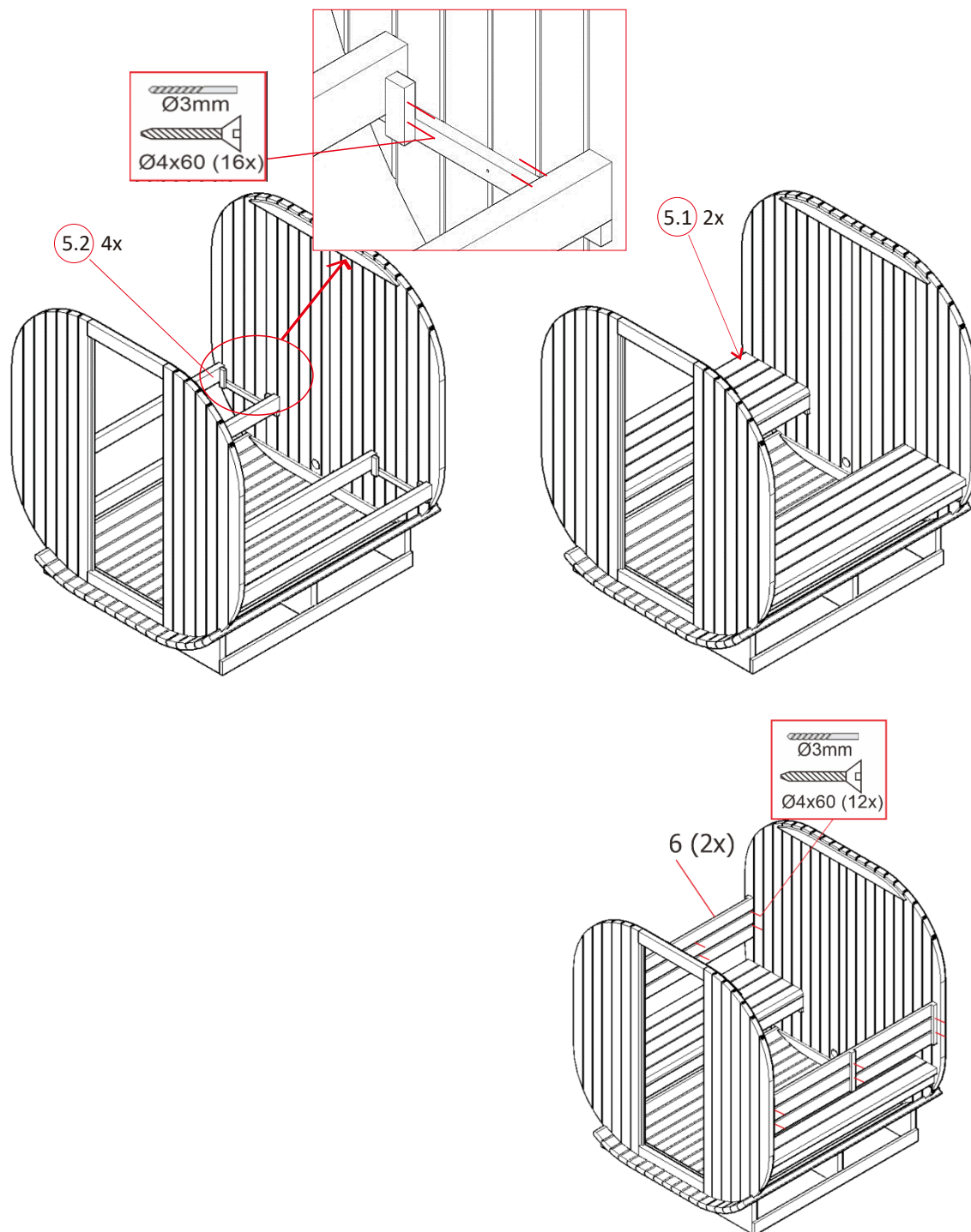

Krok 8: Inštalácia saunovej pece

- Saunovú pec namontujte na držiak pomocou dodaného montážneho materiálu. Na tento účel saunovú pec vyrovajte do vertikálnej polohy (**pozri kapitolu „Inštalácia a elektrické pripojenie“**).
- Stena za ohrievačom nesmie byť pokrytá materiálmi, ako sú azbestové alebo eternitové dosky atď., pretože tento druh krycej ochrany môže spôsobiť vysoké teploty a nebezpečenstvo popálenia.
- Na stropy a steny používajte vhodné materiály.

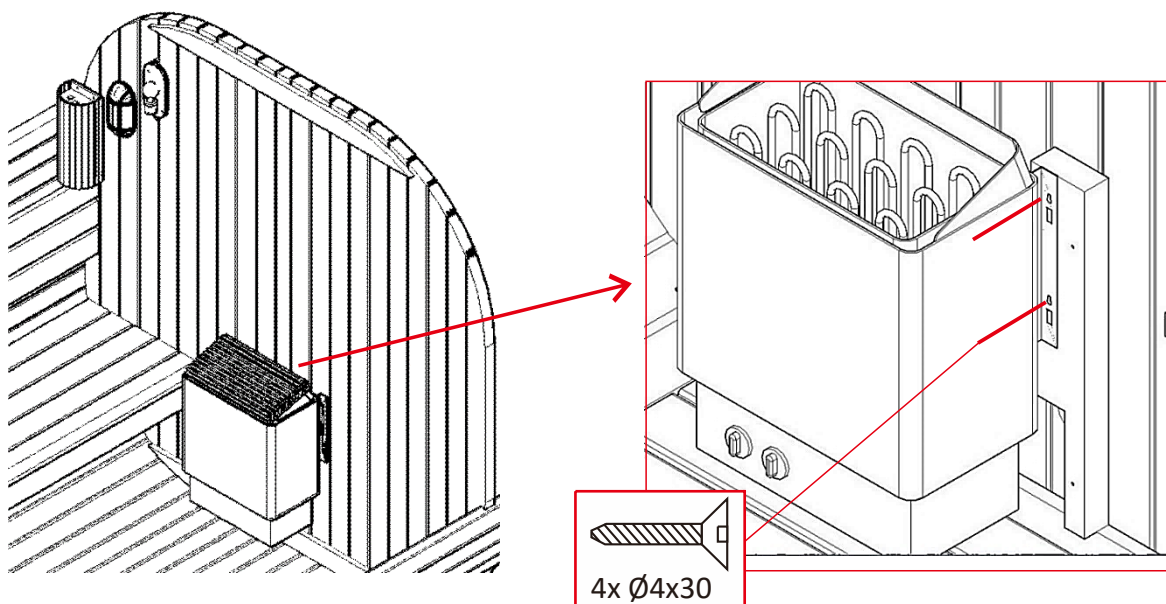

Pozor: Saunová pec **musí** byť namontovaná na zadnej stene vo vzdialenosti 90 mm od podlahy.

Krok 9: Montáž ochranného roštu a elektrické pripojenie saunovej pece

- Pripojte saunovú pec k napájaniu. Elektrické pripojenie saunovej pece smie vykonávať **iba** kvalifikovaný elektrikár, pričom sa musia dodržať platné predpisy týkajúce sa elektrickej bezpečnosti (**pozri kapitolu „Saunová pec model: SCA-80“**).
- Po elektrickom pripojení je možné namontovať ochrannú mrežu okolo kachlí.
- Spojte komponenty ochranného roštu **9.1, 9.2 a 9.3** pomocou skrutiek.

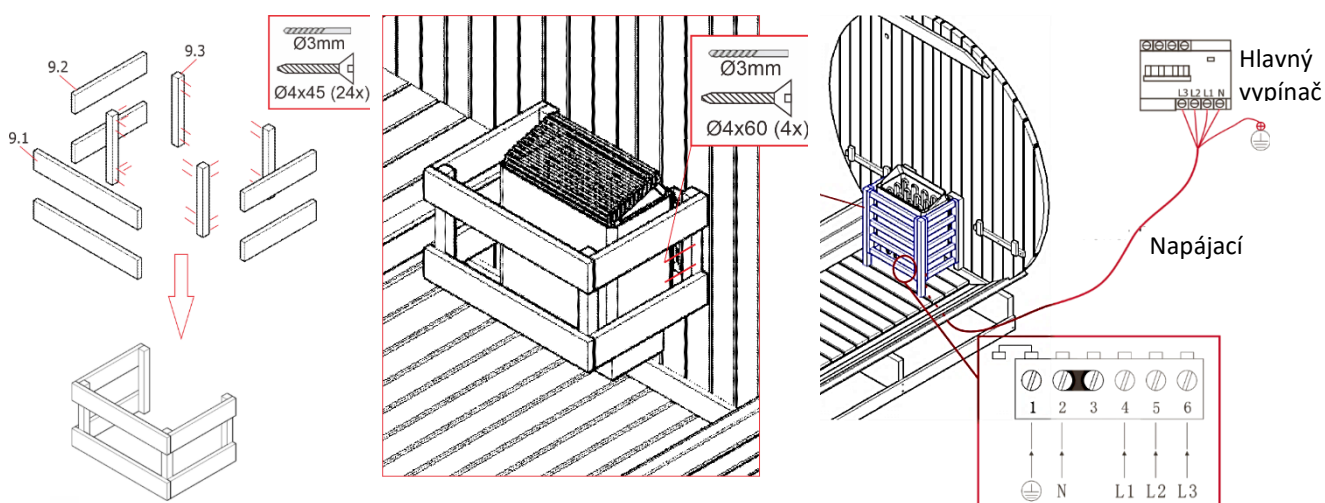

Krok 10: Montáž lampy

- Namontujte lampu vrátane krytu lampy (16) a tienidla (17) do saunovej pece, ako je znázornené nižšie. Túto montáž smie vykonávať iba kvalifikovaný elektrikár (pozri kapitolu „Inštalácia a elektrické pripojenie“).

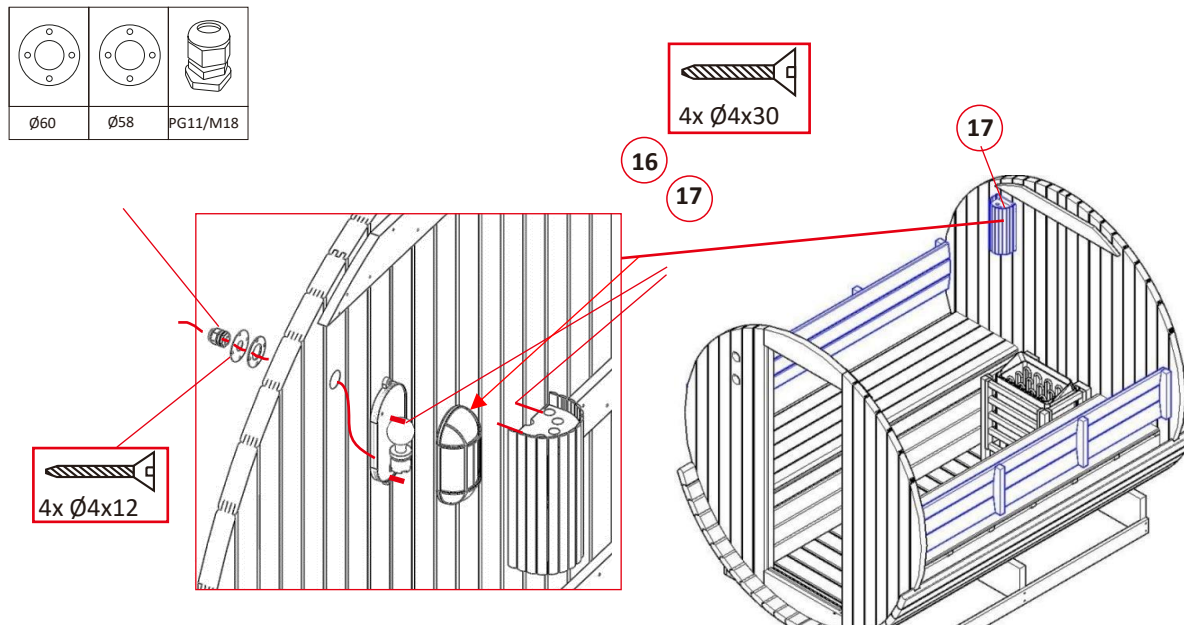

Krok 11: Montáž odvetrania a sklenených dverí

- Namontujte rukoväť (7.1) a pánty (7.3) na sklenené dvere (7.2), ako je znázornené nižšie.
- S pomocou 2 osôb namontujte sklenené dvere na prednú stenu sauny a upevnite pánty.
- Izoláciu (10) umiestnite bez bublín a záhybov tak, aby bola v jednej rovine s produktom. Prečnievajúcu fóliu môžete odstrániť nožom.

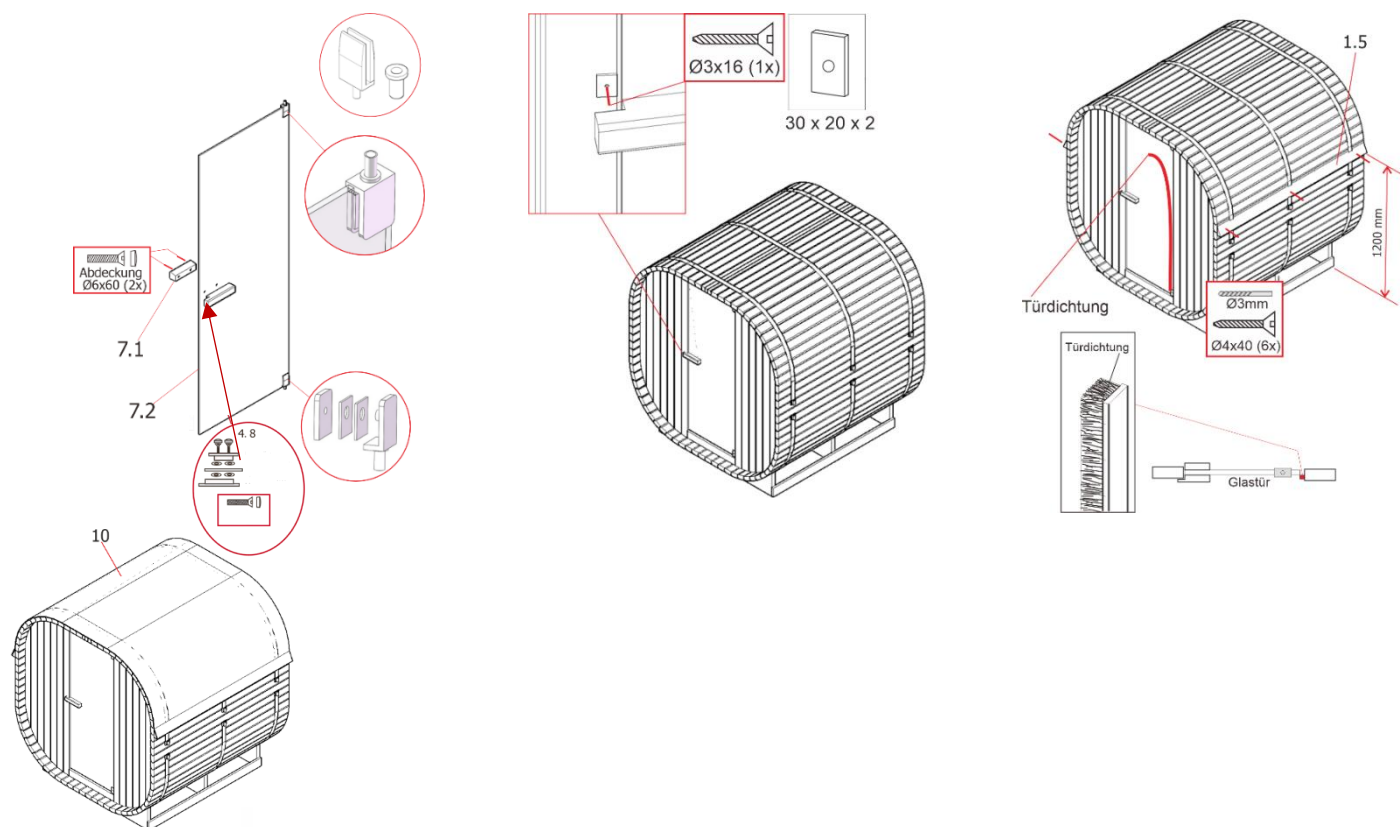

Krok 12: Montáž strešnej fólie

- Najskôr úplne rozbaľte strešnú fóliu.
- Rozložte strešnú fóliu na streche.
- Na konci fóliu pevne uhladzte, aby sa nevytvorili bubliny.
- Dbaj na to, aby čierna vrstva smerovala von.
- **Poznámka:** Najskôr odstráňte jednu stranu fólie a nalepte fóliu na strechu. Po dokončení tohto kroku odstráňte vonkajšiu fóliu a následne môžete namontovať strešné šindle.



Krok 13: Montáž šindľov:

- Pri pokládání šindľov je potrebné začať z oboch strán prednej steny sauny, aby sa stretli uprostred.
- Prvé šindľe pripevnite na drevenú latu tak, aby trojuholníky mierne presahovali.
- Šindľe najlepšie pripevnite pomocou sponkovačky.
- Ďalšia rada šindľov sa musí trochu prekryvať.
- Tieto kroky zopakujte pre zvyšné šindľe. Prečnievajúce šindľe môžete odstrániť nožom na rezanie.

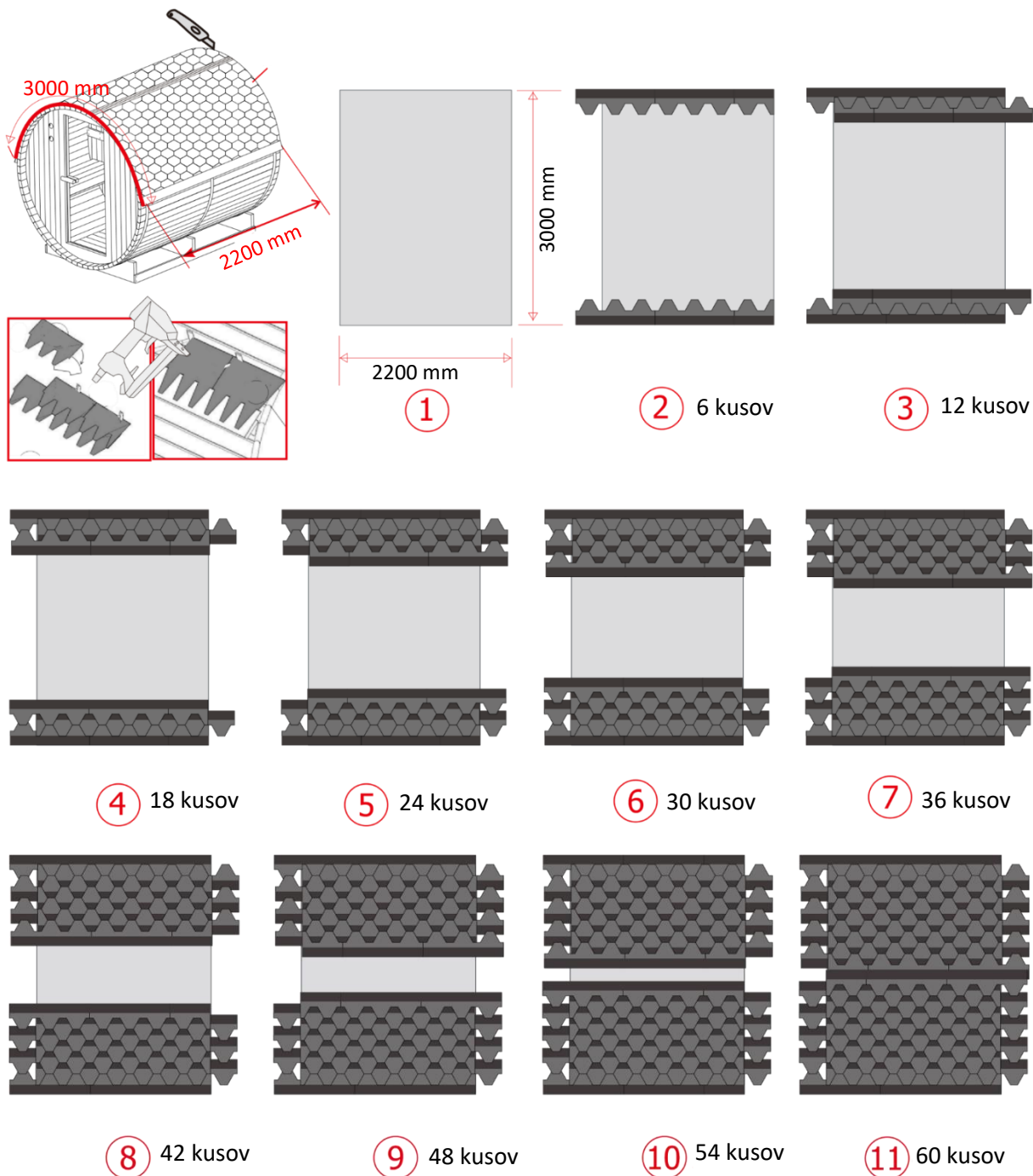

5.3. Model saunovej pece: SCA-80

Všeobecné informácie

Návod sa týka saunovej pece. Obsahuje dôležité informácie o montáži, obsluhu a používaní. Pred montážou a uvedením saunovej pece do prevádzky si pozorne prečítajte návod, najmä bezpečnostné pokyny a pokyny na obsluhu, a starostlivo ho uchovajte. Saunovú pec používajte iba spôsobom popísaným v tomto návode, aby nedošlo k náhodnému zraneniu alebo poškodeniu. Ak sa saunová pec odovzdáva tretej osobe, odovzdajte jej aj tento návod.

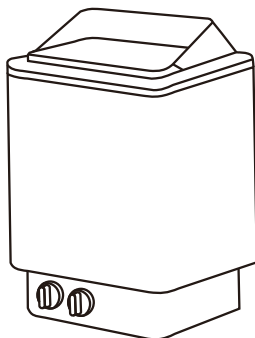

5.4. Bezpečnostné pokyny

Nebezpečenstvo poranenia

Nesprávne zaobchádzanie so saunovým kachľami môže viesť k zraneniam.



- Saunovú pec montujte **len** vtedy, ak je dodávka kompletná a nepoškodená.
- Nebezpečenstvo úrazu elektrickým prúdom: Inštalčné a údržbové práce na saunovom kachli **musí** vykonávať kvalifikovaný elektrikár.
- **Nebezpečenstvo smrti v dôsledku elektrického napätia:** Pri dotyku s časťami pod napätím hrozí bezprostredné nebezpečenstvo smrti. Poškodenie izolácie alebo jednotlivých komponentov môže byť životu nebezpečné. –> V prípade poškodenia izolácie okamžite odpojte napájanie a zabezpečte opravu.
- Uistite sa, že po použití je sauna vypnutá a časový spínač je nastavený presne na „0“.
- **Neotočte** otočný gombík časového spínača **príliš silno**, mohlo by to spôsobiť, že sa sauna nevypne a bude bežať bez časového obmedzenia.
- Hádzať kamienky do sauny je zakázané.
- Kameň do sauny neukladajte medzi vykurovacie telesá.
- Pri ukladaní kameňov do sauny sa vyhnite priamemu tlaku na vykurovacie telesá.
- Pri plnení umiestnite veľké kamene dole. Dbajte na to, aby neboli umiestnené príliš blízko pri sebe, aby mohol vzduch cirkulovať.
- Odstráňte rozbité alebo poškodené kamene zo saunovej pece.
- Na saunovú pec nekladte príliš veľa saunových kameňov.
- Na kamene do sauny nekladte žiadne predmety, aby bola zabezpečená ventilácia výrobku.
- Nadmerná vlhkosť môže viesť k poruchám elektrických zariadení.
- Nelejte príliš veľa vody na kamene, môže to viesť k nadmernému zahrievaniu vodnej pary.
- VAROVANIE: Zakrytie saunovej pece spôsobuje nebezpečenstvo požiaru
- VAROVANIE: Nedostatočné naplnenie zásobníka na kamene spôsobuje nebezpečenstvo požiaru.

5.5. Inštalácia a elektrické pripojenie

Pozor: Pred použitím si dôkladne prečítajte montážny návod.

- Saunovú pec inštalujte **len** vtedy, ak je dodávka kompletná a nepoškodená.
- Uistite sa, že všetky komponenty sú nepoškodené.
- Každá sauna **musí** byť pripojená k samostatnému elektrickému obvodu. K tejto zásuvke nesmú byť pripojené žiadne ďalšie elektronické zariadenia.

Poznámka

Aby sa predišlo skratu alebo aktivácii RCD zástrčky, dôrazne odporúčame pripojiť produkt k samostatne zabezpečenému elektrickému obvodu. K preťaženiu môže dôjsť, ak sa na rovnakom vedení súčasne prevádzkujú viaceré elektrické spotrebiče alebo ak sa používa predlžovací kábel. Pri inštalácii vírivky, sauny alebo infračervenej kabíny dodržujte toto odporúčanie. Ďalšie informácie nájdete v montážnych pokynoch a technických údajoch.

Inštalácia a elektrické pripojenie saunovej pece

Saunovú pec namontujte na stenu pomocou upevňovacieho materiálu dodaného s pecou v súlade s minimálnymi bezpečnostnými vzdialenosťami a objemami uvedenými na obr. 1.

- Elektrické pripojenie saunovej pece smie vykonávať **iba** kvalifikovaný elektrikár, pričom sa musia dodržať platné predpisy o elektrickom zabezpečení.
- Kachle môžu byť namontované na zadnej stene v minimálnej výške 90 mm.
- Stena za ohrievačom nesmie byť pokrytá materiálmi, ako sú azbestové alebo eternitové dosky atď., pretože tento typ krytia môže spôsobiť vysoké teploty a nebezpečenstvo popálenia.
- Na stropy a steny používajte kvalifikované materiály.
- Káble sauny sa musia pripojiť k pripojovacej skrini pripevnené na stene. Pripojovacia skrinka by mala byť chránená proti striekajúcej vode. Odbočovacia skrinka musí byť chránená proti striekajúcej vode a nesmie byť inštalovaná vyššie ako 500 mm nad podlahou.
- Kábel napájania musí byť vyrobený z REWE-gumou izolovaného kábla alebo aspoň z rovnocenného kábla.

Schéma zapojenia

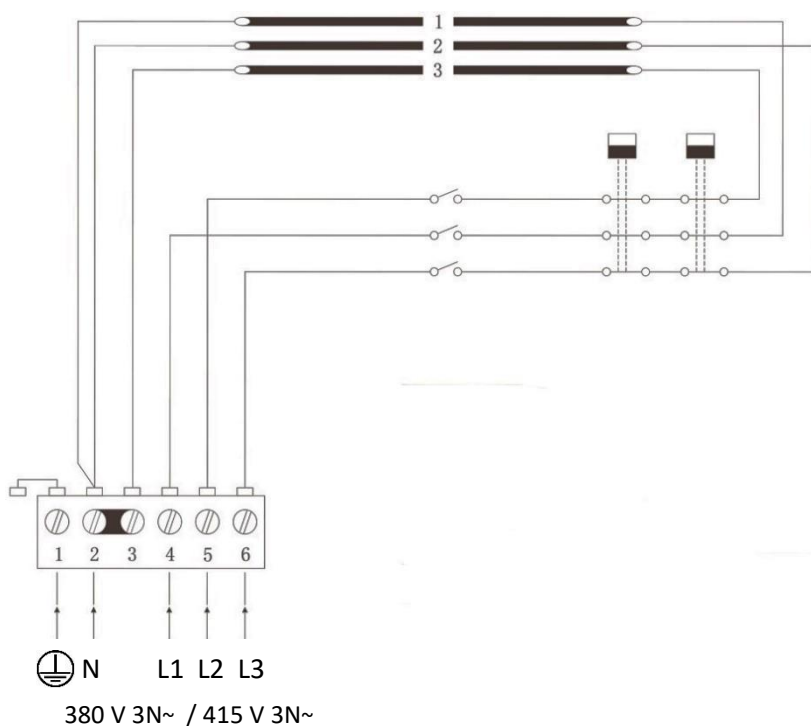

354SkSM 110A	Ohrievacie prvky
Výkon KW	SEPC 64 2670 W
8,0	1, 2, 3

L1 L2 L3:	Pripojenie fáz
N:	Neutrálny vodič
	Uzemňovací prípoj

Ochranná mreža

Pri montáži ochranného krytu na saunovú pec je potrebné dodržať minimálne vzdialenosti.

Pripojenie svietidiel

Lampy sauny je možné pripojiť v pripojovacej skrini. Môžu mať rovnaký prierez pripojovacích káblov ako sauna.

Pozor: Horné skrutky musia byť pevne utiahnuté, minimálne vzdialenosti medzi hlavou skrutky a stenou musia byť 3 mm.

Montáž saunovej pece

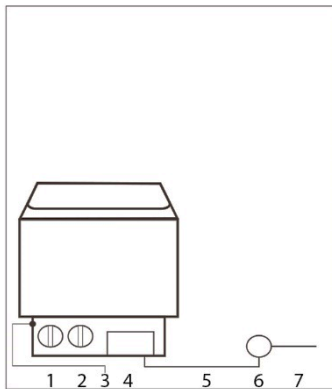
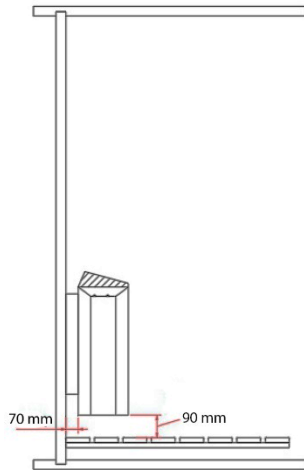

- 1 sieťový vypínač
- 2 Termostat
- 3 Regulátor teploty
- 4 Ovládanie
- 5 Napájací kábel
- 6 Pripojovacia skrinka
- 7 Spojovací kábel

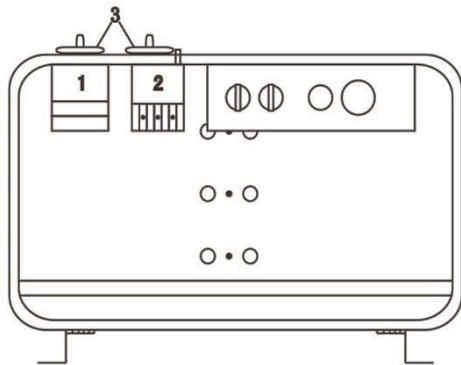
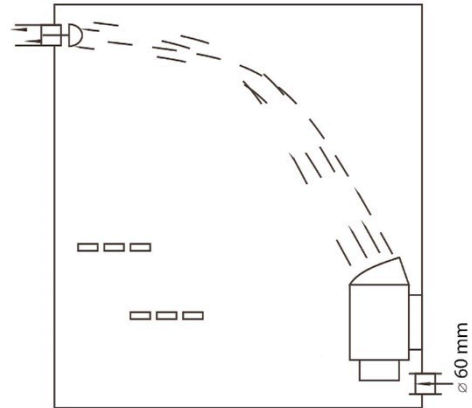

Model	Výkon	Kábel pre	
		380 V 3 f	220 V 1 f
FK-80	KW	415 V 3 f	240 V 1 f
		mm ²	mm ²
	8,0	5 x 2,5	3 x 10

6. Použitie

6.1. Bezpečnostné pokyny

Nasledujúce informácie týkajúce sa bezpečnosti a zdravia je potrebné si pozorne prečítať.

Nebezpečenstvo poranenia

Nesprávne zaobchádzanie počas prevádzky môže viesť k zraneniam.



- Na výrobku sa nesmú vykonávať žiadne úpravy.
- Pred zapnutím saunovej pece sa uistite, že na výrobku nie sú uložené žiadne predmety a že sa nachádzajú v bezpečnej vzdialenosti.
- Skontrolujte, či je časový spínač po opustení sauny nastavený na „0“.
- **Neotočte** otočný gombík časového spínača **príliš silno**, mohlo by to spôsobiť, že sa sauna nevypne a bude bežať bez časového obmedzenia.
- Deti od 6 rokov smú saunu používať len pod dohľadom dospelých.
- Počas uvedenia do prevádzky **musí** byť produkt pod neustálym dohľadom.
- **Nebezpečenstvo popálenia:** Držte sa ďalej od zahriatych a horúcich povrchov. Počas zahrievania a používania sauny sa nedotýkajte saunovej pece, saunových kameňov a kovových predmetov.
- **Nebezpečenstvo popálenia:** Od horúceho saunového kachlí sa držte v minimálnej vzdialenosti 30 cm.
- **Nebezpečenstvo popálenia:** Nelejte vodu na kamene sauny, ak sa niekto nachádza v bezprostrednej blízkosti saunovej pece. Horúca voda môže vystrekovať na osoby v saune.
- **Nebezpečenstvo pošmyknutia:** Pri vstupe do sauny dávajte pozor na klzké podlahy.
- Nelejte príliš veľa vody na kamene sauny, mohlo by to viesť k nadmernému množstvu horúcej vodnej pary.
- Saunovanie môže u používateľov sauny spôsobiť zdravotné problémy. Nasledujúce skupiny osôb by sa mali pred použitím sauny poradiť s lekárom: tehotné ženy, osoby s ochorením srdca, vysokým krvným tlakom, obehovými ťažkosťami, po užití liekov, s cukrovkou, pri nevoľnosti
- Saunovanie by nemalo trvať dlhšie ako pol hodiny. Príliš dlhé saunovanie môže spôsobiť rýchly srdcový tep, ľahkú bolesť srdca, pocit slabosti alebo závrat. Ak sa vyskytnú vyššie uvedené príznaky, saunovanie je potrebné okamžite ukončiť.
- Pri dlhšom pobyte v horúcej saune môže dôjsť k zvýšeniu teploty krvi, čo môže mať negatívny vplyv na organizmus.
- Nechoď do horúcej sauny, ak si práve pil.
- Nespíte v horúcej saune.
- V saune neuchovávajte fľaše s prísadami na polievanie.
- Po saunovaní vypite trochu tekutín.
- V prípade potreby ochladzujte pokožku.

Nebezpečenstvo poškodenia



- Pred každým použitím a v pravidelných intervaloch skontrolujte všetky upevnenia výrobku, či nie sú viditeľne poškodené. Venujte osobitnú pozornosť nosným komponentom. V prípade zmien materiálu alebo poškodenia výrobok vyradte z prevádzky. Kontaktujte výrobcu alebo jeho zákaznicky servis, aby ste získali ďalšie pokyny a v prípade potreby náhradné diely.
- Kameňe do sauny nevtláčajte silou medzi ohrievacie tyče.
- Saunové kamene nemusia byť úplne vložené medzi ohrievacie tyče.
- V pravidelných intervaloch kontrolujte upevňovacie skrutky, kovové napínače atď. a v prípade potreby ich dotiahnite.
- Produkt nepoužívajte na sušenie bielizne.

6.2. Prvé uvedenie do prevádzky

Pri prvom spustení do prevádzky sa z saunovej pece a saunových kameňov uvoľňujú zápachy, po zahriatí saunovej kabíny ju vyvetrajte, aby došlo k výmene vzduchu. Pri prvom zahriatí sa v saunovej kabíne nesmú zdržiavať žiadne osoby.

6.3. Prevádzka

Nebezpečenstvo požiaru: Zakrývanie zakázané



- Je zakázané zakrývať saunovú pec predmetmi.

Pozor!

Informujte sa u orgánov požiarnej ochrany o používaní protipožiarnych stien a izolácií. Ventilačné otvory nesmú byť izolované.

- Sauna ponúka priestor pre 4 až 6 osôb.
- Saunová pec je vybavená časovým spínačom a regulátorom teploty, kde je možné nastaviť a regulovať čas a teplotu. V polohe „0“ na časovom spínači je možné saunovú pec vypnúť.
- Pre saunovanie je nevyhnutná dostatočná cirkulácia vzduchu. Vzduch v kabíne by sa mal obnovovať 6-krát za hodinu. Správne nainštalované vetranie vytvára príjemné podmienky v saune a navyše šetrí energiu.
- Aby sa počas saunovania udržala teplota, uzavrite odvetranie.
- Ventilačné otvory nesmú byť počas prevádzky zakryté.
- Po saunovaní otvorte vetranie, aby sauna vyschla.
- Po saunovaní otvorte aj dvere, aby sauna mohla vysušiť.
- Na polievanie používajte výlučne bežnú pitnú vodu, iné tekutiny môžu poškodiť vykurovacie prvky a záruka sa stáva neplatnou.
- Nepoužívajte príliš veľa vody na napaarovanie, mohlo by to spôsobiť nadmerné množstvo horúcej pary.
- Funkcia saunovej pece spočíva v tom, že sa teplota v saune zvýši na vhodnú a príjemnú teplotu. Teplota sa zvýši na primeranú hodnotu približne za hodinu, ktorá je okolo + 65 °C.

6.4. Ovládacie prvky

Regulácia teploty

Saunová pec môže v závislosti od veľkosti saunovej kabíny dosiahnuť prednastavenú teplotu za 30 až 60 minút, ktorú môžete pomocou termostatu nastaviť na teplotu, ktorá je pre vás príjemná. Termostat s trojfázovým pripojením môže zabezpečiť udržanie príjemnej teploty v saunovej kabíne. Teplota sa nastavuje otočným ovládačom.

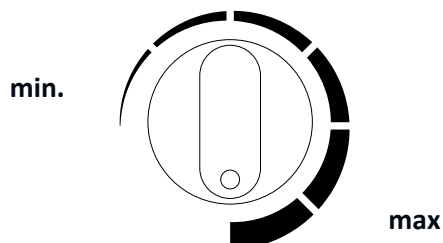

Časový spínač

Časový spínač je „vypínač“ saunovej pece, ktorý musí byť nastavený presne na „0“, aby bola pec vypnutá. Otočným ovládačom sa nastavuje doba kúrenia.

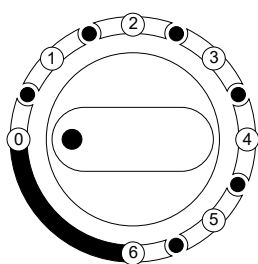

Časový interval 0 = Vypnuté

1 = 30 min

2 = 60 min

3 = 90 min

4 = 120 min

5 = 150 min

6 = 180 min

6.5. Kameňové kamene a nálev do sauny

Informácie o kameňoch do sauny

- **Odporúčanie:** Pred prvým použitím očistite saunové kamene od prachu a umiestnite ich do saunovej pece.
- Pri plnení saunovej pece umiestnite veľké saunové kamene na dno. Dbajte na to, aby neboli naskladané príliš tesne, vzduch **musí** mať možnosť cirkulovať.
- Kameň do sauny musí byť najvyššej kvality. Použite masívny kameň do sauny, ktorý je špeciálne určený na použitie v elektrických saunových kachliach.
- Po dokončení inštalácie saunovej pece a ovládacieho panela naložte do saunovej pece dostatočné množstvo saunových kameňov (10 – 15 kg).
- Priemer kameňov do sauny je zvyčajne 5 až 25 cm.
- Kameň do sauny by mal byť vyrobený z pevnej vulkanickej horniny, napríklad peridotitu.
- Nepoužívajte voľné alebo porézne keramické kamene, ktoré môžu pri vysokých teplotách spôsobiť poškodenie sauny.
- Kameňe do sauny nekladte priamo na vykurovacie telesá.

Nalievanie vody do sauny

- V saune sa vzduch vysušuje, keď sa ohrieva a zahrieva. Primerané množstvo vody na horúcich saunových kameňoch upraví vlhkosť vzduchu na správnu úroveň. Po naliatí vody naberačkou pocítite na pokožke účinky zvýšenej vlhkosti.
- Správna vlhkosť poskytuje pokožke prirodzené potenie a jemné dýchanie. Príliš vysoká teplota a vlhkosť vzduchu môžu spôsobiť nepríjemný pocit. Dlhší pobyt v saune môže viesť k zvýšeniu telesnej teploty. Návštevník sauny by sa mal cítiť príjemne.
- Objem naberačky použitej na polievanie by nemal presiahnuť 200 ml.

7. Odstraňovanie porúch

Ak sa pri prevádzke produktu vyskytnú poruchy, skontrolujte nasledujúce príčiny porúch podľa nasledujúcej tabuľky. Ak sa porucha nedá odstrániť, obráťte sa na zákaznícky servis:

Porucha	Možná príčina	Riešenie
Sauna sa trasie alebo kolíše	<ul style="list-style-type: none"> • Sauna stojí na nerovnomernom, voľnom podklade 	<ul style="list-style-type: none"> • Saunu umiestnite na rovný pevný povrch
Zo sauny uniká teplo	<ul style="list-style-type: none"> • Kovové napínače sa uvoľnili 	<ul style="list-style-type: none"> • Dotiahnuť kovové napínačky
Saunová pec sa nedá zapnúť	<ul style="list-style-type: none"> • Chýba napätie v sieti 	<ul style="list-style-type: none"> • Skontrolujte poistku alebo istič napájania • Hlavný vypínač napájania je vypnutý
Saunová pec sa nevyvíja	<ul style="list-style-type: none"> • Časový spínač nie je nastavený presne na „0“ • Časový spínač bol otočený za polohu 0 	<ul style="list-style-type: none"> • Nastavte časový spínač presne na „0“ • Nastavte časovač presne na „0“
Saunová pec nefunguje správne	<ul style="list-style-type: none"> • Spustila sa ochrana proti prehriatiu • Termostat nie je správne nastavený • Časovač je nastavený na „0“ 	<ul style="list-style-type: none"> • Kontaktujte zákaznícky servis • Nastavte správnu teplotu • Nastavte časovač na zapnutie
Saunová pec sa správne nezahrieva	<ul style="list-style-type: none"> • Kúrenie nefunguje správne • Teplota nestúpa • Saunové kamene sú umiestnené príliš blízko pri sebe • Vetranie je uzavreté 	<ul style="list-style-type: none"> • Skontrolujte ohrievacie prvky • Zvýšte teplotu • Preložte kamene do sauny tak, aby mohol vzduch cirkulovať • Otvorte ventiláciu
Saunová pec sa rýchlo zahrieva, ale kamene sa dostatočne nezahrievajú. Voda steká za kamene do sauny.	<ul style="list-style-type: none"> • Ventilácia je uzavretá • Termostat znižuje teplotu • Výkon kúrenia je príliš vysoký 	<ul style="list-style-type: none"> • Otvorte ventiláciu • Kontaktujte zákaznícky servis • Kontaktujte zákaznícky servis

Porucha	Možná příčina	Riešenie
Hluk zo sauny	<ul style="list-style-type: none"> • Kameň a časti sauny môžu pri zahrievaní alebo ochladzovaní vydávať zvuky. • Časovač hlasno tiká 	<ul style="list-style-type: none"> • Nie je to chyba • Žiadna porucha

8. Údržba a starostlivosť

- Vysoká vlhkosť vzduchu v saune nepoškodzuje drevo.
- Saunová kabína musí byť po saunovaní dobre vyvetraná a mala by sa dodržať primeraná fáza sušenia.
- Drevo (steny a lavice) v saune opláchnite vodou.
- Drevené povrchy utrite vlhkou handričkou.
- Podľa frekvencie používania ošetríte sedacie plochy najmenej 1x ročne jemným brúsnyim papierom.
- Ak sú lavice silne znečistené, môžete ich vyčistiť 3 % roztokom peroxidu vodíka.
- Niektoré kamene sauny sa počas používania prirodzene rozbijú. Saunovú pec doplňte novými kameňmi.
- Aspoň raz ročne vyberte kamenné saunové kamene a umiestnite ich na nové miesto. Tým sa zvýši účinnosť sauny a zabránite prehriatiu.



Dezinfekčné prostriedky sú silne žieravé!
Dodržiavajte tiež pokyny výrobcu čistiacich alebo dezinfekčných prostriedkov.
Pri čistení noste ochranné rukavice.

- Po montáži natrite vonkajšie steny sauny bežným náterom na drevo, každý rok skontrolujte náter a prípadne opravte poškodené miesta.



Nikdy nelakujte, nelakujte ani neimpregnujte vnútornú časť sauny ani iné drevené predmety (lavice, ochranné mreže atď.). Tieto povrchy pri zahriatí sauny uvoľňujú jedovaté plyny.

9. Demontáž

9.1. Bezpečnostné pokyny

Nebezpečenstvo poranenia

Nesprávne zaobchádzanie pri demontáži môže viesť k poraneniu



- Pred demontážou odpojte produkt od napájania. Pri kontakte s komponentmi pod napätím môže dôjsť k úrazu elektrickým prúdom, ktorý môže mať za následok popáleniny alebo smrť.
- Produkt má vysokú hmotnosť a veľké rozmery, na demontáž sú potrebné minimálne 4 osoby.
- Pred demontážou zaistite produkt proti pádu.

Demontáž produktu sa vykonáva v opačnom poradí ako montáž. (**pozri kapitolu Montáž**)

10. Likvidácia

10.1. Všeobecné pokyny



- Produkt a všetky jeho komponenty likvidujte v súlade s miestnymi a národnými predpismi, aby nedošlo k poškodeniu životného prostredia.
- Naše obaly sú vyrobené z ekologických materiálov. Tieto materiály je možné recyklovať a slúžia tak ako cenné suroviny. Obalový materiál (kartóny, obaly na nečistoty atď.) likvidujte oddelene a správne v súlade s platnými národnými predpismi.
- Ak si nie ste istí, ako správne likvidovať obal, obráťte sa na výrobcu.
- Informácie o správnom likvidovaní odpadu získate aj v miestnych zberných strediskách.

Elektrické a elektronické zariadenia – informácie pre domácnosti



Zákon o elektrických a elektronických zariadeniach (ElektroG) obsahuje množstvo požiadaviek na nakladanie s elektrickými a elektronickými zariadeniami. Najdôležitejšie z nich sú zhrnuté tu.

1. Oddelený zber starých zariadení

Elektrické a elektronické zariadenia, ktoré sa stali odpadom, sa označujú ako staré zariadenia. Majitelia starých zariadení sú povinní ich odovzdať na zber oddelený od netriedeného komunálneho odpadu. Staré batérie a akumulátory, ktoré nie sú uzavreté v starom zariadení, ako aj žiarovky, ktoré je možné z starého zariadenia vybrať bez poškodenia, je potrebné pred odovzdaním v zbernom mieste od starého zariadenia odpojiť bez poškodenia. Staré zariadenia je potrebné oddeľovať, aby boli pripravené na opätovné použitie.

2. Možnosti vrátenia starých zariadení

Majitelia starých zariadení z domácností ich môžu odovzdať v zberných miestach verejných subjektov zodpovedných za likvidáciu odpadu alebo v zberných miestach zriadených výrobcami alebo distribútormi v zmysle zákona o elektrických zariadeniach. Online zoznam zberných a spätných miest nájdete na internetovej stránke: <https://www.stiftung-ear.de> alebo <https://www.take-e-back.de>.

3. Upozornenie týkajúce sa ochrany údajov

Staré zariadenia často obsahujú citlivé osobné údaje. To platí najmä pre zariadenia informačnej a telekomunikačnej techniky, ako sú počítače a smartfóny. V záujme vlastnej bezpečnosti si uvedomte, že za vymazanie údajov zo starých zariadení určených na likvidáciu je zodpovedný každý konečný používateľ.

4. Povinnosť distribútorov prijímať staré zariadenia

Distribútori s predajnou plochou pre elektrické a elektronické zariadenia s rozlohou minimálne 400 m² a distribútori potravín s celkovou predajnou plochou minimálne 800 m², ktorí viackrát v kalendárnom roku alebo trvalo ponúkajú a dodávajú na trh elektrické a elektronické zariadenia, sú povinní

- pri predaji nového elektrického alebo elektronického zariadenia konečnému používateľovi bezplatne prijať staré zariadenie konečného používateľa rovnakého typu, ktoré plní v podstate rovnaké funkcie ako nové zariadenie, v mieste predaja alebo v jeho bezprostrednej blízkosti a
- na žiadosť konečného používateľa bezplatne prijať staré zariadenia, ktorých vonkajšie rozmery nepresahujú 25 cm, v maloobchodnej predajni alebo v jej bezprostrednej blízkosti; prijatie starého zariadenia nesmie byť viazané na nákup elektrického alebo elektronického zariadenia a je obmedzené na tri staré zariadenia každého typu.

5. Význam symbolu „preškrtnutá smetná nádoba“



Symbol preškrtnutého kontajnera, ktorý sa pravidelne zobrazuje na elektrických a elektronických zariadeniach, označuje, že dané zariadenie sa na konci svojej životnosti musí zbierať oddelene od netriedeného komunálneho odpadu.

- Registračné číslo výrobcu
- Ako výrobca v zmysle zákona ElektroG sme registrovaní v príslušnej nadácii Elektro-Altgeräte Register (Nordostpark 72, 90411 Norimberg) pod nasledujúcim registračným číslom: WEEE-Reg.-Nr. DE86467979

Home Deluxe GmbH
Schanzweg 2
32312 Lübbecke
Nemecko

Tel.: +49 (0)5743 6181-0

www.home-deluxe-gmbh.de

GA-132-00-CUBE_XL
2023/08