

---

## Návod na použitie

### Sauna Cube Deluxe L



**Navrhnuté v Nemecku**

# **DÔLEŽITÉ:**

## **USCHOVAJTE PRE NESKORŠIE POUŽITIE.**

### **POZORNE PREČÍTAJTE!**

#### Obsah

|      |   |    |
|------|---|----|
| 1.   | Všeobecné .....                                 | 3  |
| 1.1. | Prehľad produktov.....                          | 3  |
| 1.2. | Všeobecné informácie .....                      | 3  |
| 1.3. | Záruka .....                                    | 3  |
| 2.   | Informácie o návode na použitie.....            | 4  |
| 2.1. | Dostupnosť návodu na použitie .....             | 4  |
| 2.2. | Cieľové skupiny návodu na použitie .....        | 4  |
| 2.3. | Informácie o preklade .....                     | 4  |
| 2.4. | Vysvetlenie symbolov.....                       | 4  |
| 2.5. | Všeobecné informácie o návode na použitie ..... | 5  |
| 2.6. | Použitie v súlade s určením .....               | 5  |
| 2.7. | Všeobecné bezpečnostné pokyny .....             | 5  |
| 3.   | Vlastnosti produktu .....                       | 7  |
| 3.1. | Technické údaje.....                            | 7  |
| 3.2. | Popis produktu .....                            | 8  |
| 4.   | Obsah dodávky .....                             | 9  |
| 5.   | Montáž sauny .....                              | 12 |
| 5.1. | Bezpečnostné pokyny.....                        | 13 |
| 5.2. | Montáž produktu.....                            | 14 |
| 5.3. | Saunová pec.....                                | 25 |
| 5.4. | Bezpečnostné pokyny.....                        | 25 |
| 5.5. | Inštalácia a elektrické pripojenie.....         | 26 |
| 6.   | Použitie .....                                  | 29 |
| 6.1. | Bezpečnostné pokyny.....                        | 29 |
| 6.2. | Prvé uvedenie do prevádzky .....                | 30 |
| 6.3. | Prevádzka.....                                  | 30 |
| 6.4. | Ovládacie prvky .....                           | 31 |
| 6.5. | Kameň na saunu a nálev do sauny .....           | 31 |
| 7.   | Odstraňovanie porúch.....                       | 32 |

|       |   |    |
|-------|---|----|
| 8.    | Údržba a starostlivosť.....   | 33 |
| 9.    | Demontáž .....  | 34 |
| 9.1.  | Bezpečnostné pokyny.....  | 34 |
| 10.   | Likvidácia .....  | 34 |
| 10.1. | Všeobecné pokyny.....   | 34 |
|       | Elektrické a elektronické zariadenia – informácie pre domácnosti..... | 35 |

Vážení zákazníci,

ďakujeme, že ste sa rozhodli pre produkt spoločnosti **Home Deluxe GmbH**. Prajeme vám veľa radosti s vašou novou vonkajšou saunou Cube DELUXE L.

Návod na použitie vám pomôže pri montáži, uvedení do prevádzky, používaní a údržbe produktu. Návod na použitie a bezpečnostné pokyny je potrebné si pozorne a v celom rozsahu prečítať. Dodržiavajte tieto pokyny, aby ste predišli nebezpečenstvu.

## 1. Všeobecné

### 1.1. Prehľad produktov

Vonkajšia sauna CUBE DELUXE L | Číslo výrobku: 21974 | Číslo variantu: 55739

Balík 1/2 | Číslo výrobku: 21973 | Číslo variantu: 55738

Balík 2/2 | Číslo výrobku: 20006 | Číslo variantu: 48671

### 1.2. Všeobecné informácie

Aby sme splnili naše nároky, neustále zlepšujeme kvalitu, zjednodušujeme montáž, obsluhu alebo prispôbujeme produkty požiadavkám zákazníkov. V dôsledku týchto zmien je aktuálna verzia návodu na použitie k dispozícii na našej domovskej stránke.

Označenie „produkt“ sa v návode na použitie používa pre „vonkajšiu saunu CUBE L“, pokiaľ nie je osobitne uvedené, že sa týka sauny alebo saunovej pece.

### 1.3. Záruka

Od dátumu nákupu platia zákonné práva na reklamáciu väd a záručné práva.

Spoločnosť Home Deluxe GmbH nezodpovedá za škody spôsobené nedodržaním návodu na použitie. Reklamácie vzniknuté v dôsledku nesprávnej montáže alebo používania sú vylúčené zo záruky. V prípade väd na produkte sa obráťte písomne prostredníctvom kontaktného formulára na našej domovskej stránke na náš zákaznícky servis, pričom uveďte názov produktu, sériové číslo a fotografiu typového štítku:

**Home Deluxe GmbH**

**Schanzeweg 2**

**32312 Lübbecke**

**Nemecko**

**Tel.: +49 (0)5743 6181-0**

**www.home-deluxe-gmbh.de**

V prípade ďalších otázok ti náš zákaznícky servis rád pomôže prostredníctvom kontaktného formulára.

## 2. Informácie o návode na použitie

### 2.1. Dostupnosť návodu na použitie

Návod na použitie je súčasťou produktu a mal by byť uchovávaný v úplnej podobe v bezprostrednej blízkosti produktu.

### 2.2. Cieľové skupiny návodu na použitie







Návod na použitie musí prečítať a dodržiavať každá osoba, ktorá je poverená niektorou z nasledujúcich činností alebo používaním:



- Vybalenie
- Montáž / inštalácia
- Uvedenie do prevádzky / prevádzka
- Údržba / kontrola / starostlivosť
- Odstraňovanie porúch / opravy
- Likvidácia

### 2.3. Informácie o preklade

Pôvodný návod na použitie bol napísaný v nemeckom jazyku. Všetky ostatné dostupné jazykové verzie sú prekladom nemeckej verzie.

### 2.4. Vysvetlenie symbolov

| Symbol  | Vysvetlenie symbolov   |
|---|--|
|  | <b>VAROVANIE</b><br>Tento symbol upozorňuje na možné nebezpečenstvo, ktoré môže viesť k smrteľným alebo ťažkým zraneniam. Pred vykonaním príslušného kroku montáže alebo použitia je potrebné si prečítať príslušné upozornenie. |
|  | <b>INFO</b><br>Tento symbol poskytuje dôležité informácie a upozorňuje na poškodenie majetku. Pred vykonaním príslušného kroku montáže alebo použitia si ich prečítajte, aby ste pochopili problémy a predišli poškodeniu.       |
|  | <b>Označenie CE</b><br>Tento symbol označuje súlad výrobku s platnými požiadavkami, ktoré na nás kladie Európske spoločenstvo. Aktuálne vyhlásenie o zhode je k dispozícii na vyžiadanie v spoločnosti Home Deluxe GmbH.         |
|  | <b>Dodržiavajte návod na použitie</b><br>Tento symbol upozorňuje, že je potrebné si prečítať návod na použitie.  |
|  | <b>Prečítajte si návod na použitie</b><br>Tento symbol upozorňuje, že pred použitím výrobku je potrebné si pozorne prečítať návod na použitie.   |
|  | <b>Zakázané zakrývanie</b><br>Tento symbol upozorňuje, že je zakázané na daný predmet niečo klásť alebo ho zakrývať.   |
|  | <b>Likvidácia elektrických a elektronických zariadení</b><br>Elektrické a elektronické zariadenia sa nesmú likvidovať spolu s domovým odpadom!   |

| Symbol  | Vysvetlenie symbolov   |
|---|--|
|  | <b>Trieda ochrany I</b><br>Tento symbol označuje, že všetky vodivé časti krytu zariadenia musia byť pripojené k ochrannému vodiču pevnej elektrickej inštalácie. Ide o ochranné uzemnenie. V prípade poruchového prúdu sa obvod odpojí od napätia pomocou poistky. |
|  | <b>Striedavý prúd</b><br>Tento symbol označuje, že výrobok je napájaný striedavým prúdom.  |

## 2.5. Všeobecné informácie k návodu na použitie

Návod na použitie sa vzťahuje na vonkajšiu saunu CUBE DELUXE L. Obsahuje dôležité informácie o montáži, prevádzke, údržbe a čistení. Návod na použitie, najmä bezpečnostné pokyny, je potrebné si pred uvedením výrobku do prevádzky pozorne prečítať. Návod na použitie starostlivo uchovajte. Výrobok používajte iba spôsobom popísaným v tomto návode na použitie, aby nedošlo k náhodnému zraneniu alebo poškodeniu. Ak výrobok odovzdáte tretej osobe, odovzdajte jej aj tento návod na použitie.

## 2.6. Určené použitie

Sauna je vysoko kvalitná, odolná a určená výlučne na súkromné použitie v primeranom a bežnom rozsahu. Okrem toho nie je náš produkt určený na komerčné použitie.

Produkt je sauna určená na vonkajšie použitie a slúži výlučne na saunovanie 4 osôb.

Produkt používajte iba spôsobom popísaným v tomto návode na použitie. Akékoľvek iné použitie sa považuje za použitie v rozpore s určením a môže viesť k poškodeniu majetku alebo zraneniu osôb. Výrobca nezodpovedá za škody, ktoré vznikli alebo môžu vzniknúť v dôsledku použitia v rozpore s určením alebo nesprávneho použitia.

## 2.7. Všeobecné bezpečnostné pokyny

### Všeobecné upozornenia týkajúce sa nebezpečenstva



- Nesprávne zaobchádzanie môže viesť k značným zraneniam osôb a poškodeniu majetku. Preto montáž, inštaláciu, uvedenie do prevádzky, ako aj odstraňovanie porúch, údržbu a opravy smú vykonávať iba kvalifikované osoby.
- Tento produkt môžu používať deti od 8 rokov a osoby s obmedzenými fyzickými, zmyslovými alebo mentálnymi schopnosťami alebo s nedostatkom skúseností a vedomostí, ak sú pod dohľadom alebo boli poučené o bezpečnom používaní produktu a chápu súvisiace nebezpečenstvá. Deti nesmú hrať sa s prístrojom. Čistenie a údržbu nesmú vykonávať deti bez dozoru.
- V prípade stacionárnych výrobkov, ktoré nie sú vybavené zariadeniami na odpojenie od elektrickej siete, ktoré majú odpojenie všetkých pólov a umožňujú úplné odpojenie v kategórii prepätia III, sa vyžaduje, aby boli odpojovacie zariadenia inštalované do pevného zapojenia v súlade s predpismi pre zapojenie.



- V prípade poškodenia napájacieho kábla vypnite produkt, kým nebude napájací kábel vymenený výrobcom, jeho zákazníckym servisom alebo kvalifikovaným elektrikárom.
- Produkt montujte **len** vtedy, ak je dodávka kompletná a bez chýb.
- Uistite sa, že všetky časti sú nepoškodené a správne namontované. Nesprávna montáž môže spôsobiť zranenie. Poškodené časti môžu ovplyvniť bezpečnosť a funkčnosť.
- Produkt umiestnite iba na bezpečný, rovný a pevný podklad.
- Nevykonávajte žiadne zmeny na produkte.
- Pravidelne kontrolujte upevnenie.

### Nebezpečenstvo pre deti



- Držte deti ďalej od obalových materiálov. Existuje nebezpečenstvo udusenía!
- Deti nesmú hrať sa v produkte ani na ňom.
- Produkt neumiestňujte priamo do alebo do bezprostrednej blízkosti detského ihriska.
- Čistenie a údržbu nesmú vykonávať deti bez dozoru.

### Nebezpečenstvo poranenia

#### Nesprávne zaobchádzanie s výrobkom môže viesť k zraneniam.



- Nevykonávajte žiadne konštrukčné zmeny na výrobku. Akékoľvek zmeny musia byť schválené výrobcom a vykonané podľa jeho pokynov.
- Aby ste predišli popáleninám alebo úrazu elektrickým prúdom, dbajte na to, aby sa kovové predmety alebo náradie nedostali do kontaktu s vykurovacími prvkami.
- Aby sa predišlo nebezpečenstvu úrazu elektrickým prúdom, všetky inštalácie a príslušné údržbárske práce musí vykonávať kvalifikovaný elektrikár.
- Ak je napájací kábel poškodený, vypnite produkt, kým nebude napájací kábel vymenený výrobcom, jeho zákazníckym servisom alebo kvalifikovaným elektrikárom.

### Nebezpečenstvo poškodenia



- Nesprávne zaobchádzanie s produktom môže viesť k jeho poškodeniu.
- Opravy a údržbu elektrických zariadení smie vykonávať iba kvalifikovaný elektrikár.

### Nebezpečenstvo výbuchu



- V prípade požiaru okamžite zavolajte hasičov a uistite sa, že sa v saune nenachádzajú žiadne osoby.
- **Pozor:** Vnútri výrobku neskladujte ľahko zápalné, ľahko horľavé ani výbušné látky. Ľahko zápalné látky sa môžu vznietiť.

### 3. Vlastnosti produktu

#### 3.1. Technické údaje

| <b>Sauna</b>                  |  |
|-------------------------------|--|
| Materiál                      | Smrekové drevo                             |
| Vonkajšie rozmery (Š x V x H) | 192,8 x 194 x 180 cm                       |
| Hrúbka steny                  | 3,8 cm                                     |
| Sedadlo (Š x H)               | cca 48 x 153,8 cm                          |
| Rozmery dverí (Š x V)         | 60 x 162 cm                                |
| Hmotnosť                      | 460 kg                                     |
| Uhol otvorenia dverí          | 90   |
| Dvere                         | 6 mm ESG (jednovrstvové bezpečnostné sklo) |

| <b>Saunová pec</b> |                |
|--------------------|----------------|
| Výkon              | 6 kW           |
| Napätie            | 380 – 400 V AC |
| Max. teplota       | 80 – 100 °C    |

**Rozmerové výkresy**

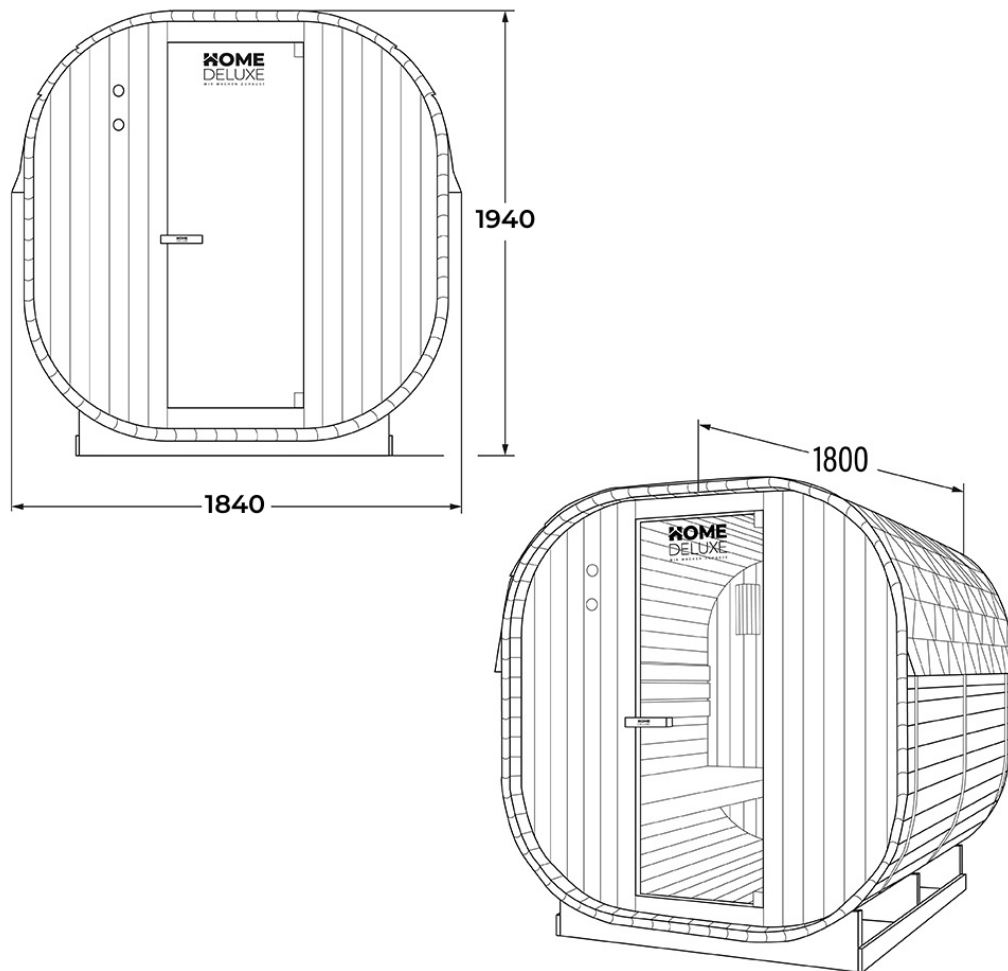

Alle Maßangaben in mm

**3.2. Popis produktu** Zažite dokonalú relaxáciu v vonkajšej saune CUBE DELUXE L, našej vysokokvalitnej sudej saune z robustného smrekového dreva.

Tento prírodný produkt je nielen šetrný k životnému prostrediu, ale aj mimoriadne odolný a stane sa ozdobou vašej záhrady. Vychutnajte si dlhotrvajúce teplo a relax vďaka našej 8 kW saunovej peci, ktorá vytvára perfektnú teplotu sauny medzi 80 a 100 °C. Strecha sauny je pokrytá asfaltovými šindľami, ktoré poskytujú optimálnu ochranu. Naša drevená sauna je vyrobená z neošetreného smrekového dreva a je odolná proti hnilobe, čo zaručuje jej dlhú životnosť. Sklenené dvere z bezpečnostného skla umožňujú jasný výhľad a bezpečnosť, zatiaľ čo dva ventilačné otvory zabezpečujú optimálnu cirkuláciu vzduchu. Naša kompletná sada obsahuje všetko, čo potrebujete pre svoj zážitok zo sauny: vedro do sauny, lopatku do sauny, teplomer, presýpacie hodiny a kamene do sauny. Investujte do svojho blahobytu a doprajte si relax, ktorý si zaslúžite, s našou vysokokvalitnou saunou zo smrekového dreva.

## 4. Obsah dodávky

Pri dodaní skontrolujte, či obal nie je poškodený. Okamžite po rozbalení skontrolujte, či je dodávka kompletná a či je produkt a všetky komponenty v bezchybnom stave a nepoškodené. Produkt montujte len vtedy, ak je dodávka kompletná a nepoškodená.





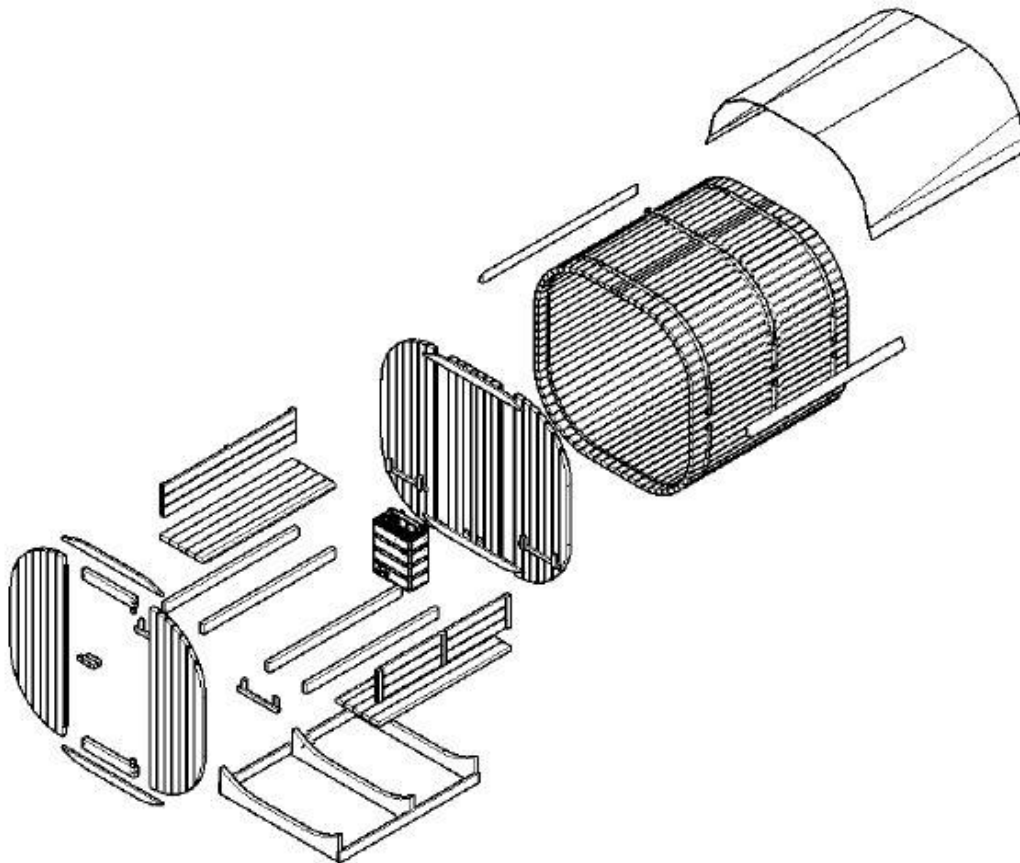





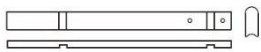



LED žiarovka nie je súčasťou dodávky. Zakúpte si LED žiarovku E27 v maloobchode.







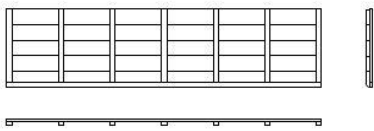

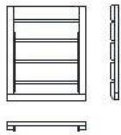
Zapíšte si sériové číslo riadiacej jednotky, pretože toto číslo je potrebné v prípade opravy alebo objednávky náhradných dielov.



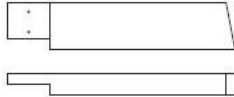
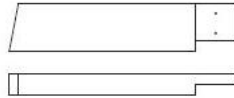
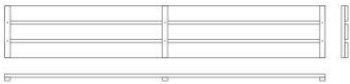



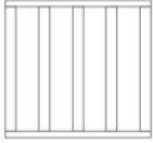
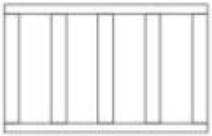
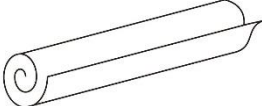

### Jednotlivé časti sauny







| Č.  | Popis                             | Počet | Obrázky |
|-----|-----------------------------------|-------|---------|
| 1.1 | Drevená lišta                     | 68    |         |
| 1.2 | Drevená lišta                     | 1     |         |
| 1.3 | Drevená lišta                     | 1     |         |
| 1.4 | Drevená lišta (2200 x 38 x 10 mm) | 1     |         |
|     | Drevená lišta (2200 x 38 x 20 mm) | 1     |         |
|     | Drevená lišta (2200 x 38 x 30 mm) | 1     |         |
| 1.5 | Drevená lišta vonkajšia           | 2     |         |



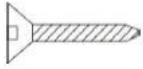







| Č.  | Popis                          | Počet | Obrázky   |
|-----|--------------------------------|-------|---|
| 1,6 | Drevená lišta                  | 1     |    |
| 2.1 | Predná stena vľavo             | 1     |    |
| 2.2 | Predná stena vpravo            | 1     |    |
| 2.3 | Horná časť dverového rámu      | 1     |    |
| 2.4 | Dverný rám dole                | 1     |    |
| 2.5 | Výstuž                         | 4     |     |
| 2,6 | Podpera lavice                 | 4     |     |
| 3,1 | Zadná stena vpravo             | 1     |  |
| 3.2 | Zadná stena uprostred          | 1     |   |
| 3.3 | Zadná stena vľavo              | 1     |  |
| 4,1 | Noha                           | 3     |   |
| 4.2 | Päť Bočný panel                | 2     |   |
| 5.1 | Banka                          | 2     |   |
| 5.2 | Podperná lišta lavice          | 4     |   |
| 5.3 | Vonkajšia oporná lišta sedadla | 2     |  |

| Č.  | Popis  | Počet  | Obrázky   |
|-----|--|--------|---|
| 5.4 | Vonkajšia opierka sedadla  | 2      |    |
| 5.5 | Vonkajšia opierka sedadla  | 2      |    |
| 5.6 | Vonkajšia opierka sedadla  | 2      |    |
| 5.7 | Vonkajšia opierka nohy   | 1      |    |
| 5.8 | Vonkajšia oporná noha sedadla                                      | 1      |    |
| 6   | Operadlo   | 2      |     |
| 7.1 | Kľučka dverí (180 x 40 x 40 mm)<br>Kľučka dverí (135 x 40 x 40 mm) | 1<br>1 |    |
| 7.2 | Sklenené dvere   | 1      |  |
| 8   | Napínací pás   | 3      |   |
| 9.1 | Držiak mriežky rúry  | 2      |   |
| 9.2 | Mriežka rúry Predná časť   | 1      |  |
| 9.3 | Mriežka na boky rúry   | 2      |  |
| 10  | Strešná fólia  | 3      |  |
| 11  | Nádoba na polievanie   | 1      |  |
| 12  | Saunová lopatka  | 1      |  |

| Č.   | Popis                       | Počet | Obrázky   |
|------|-----------------------------|-------|---|
| 13   | Presýpacie hodiny           | 1     |    |
| 14   | Pec 8 KW                    | 1     |    |
| 15   | Teplomer                    | 1     |    |
| 16   | Kryt saunovej lampy         | 1     |    |
| 17   | Drevený kryt saunovej lampy | 1     |    |
| 18.1 | Strešná šindľa 1010 mm      | 46    |   |
| 18.2 | Strešná šindľa 505 mm       | 14    |  |

### Montážny materiál

|   |        |        |        |        |        |   |   |   |   |   |
|---|--------|--------|--------|--------|--------|---|---|---|---|---|
|  |        |        |        |        |        |  |  |  |  |  |
| Φ 4*30  | Φ 4*40 | Φ 4*45 | Φ 4*60 | Φ 4*12 | Φ 3*16 | Ø12*100   | Ø6*60   | 30*20*2   | Ø22   | hinge   |
| 10x   | 168x   | 30x    | 36x    | 5x     | 4x     | 3x  | 2x  | 1x  | 6x  | 2x  |

|   |   |   |   |   |   |   |   |   |   |   |
|---|---|---|---|---|---|---|---|---|---|---|
|  |  |  |  |  |  |  |  |  |  |  |
| Ø60   | Ø58   | M12   | Ø12/Ø24   | Ø12   | Drevený kryt<br>Ø10.5*Ø16   | 60*200*0.5  | PG11/M18  | Ø60*10  | Mixed Screw   | Φ 16*20   |
| 1x  | 1x  | 6x  | 6x  | 6x  | 2x  | 6x  | 1x  | 2x  | 4x  | 2x  |

## 5. Montáž sauny

### Miesto inštalácie



Inštalácia sauny môže podliehať stavebným predpisom. V prípade porušenia podmienok inštalácie môže byť povolenie na inštaláciu zrušené príslušným orgánom.

- Pred inštaláciou sa poraďte s príslušným úradom.
- Dodržiavajte platné predpisy.
- Produkt montujte na rovný, pevný podklad.
- Dodržujte bezpečnostnú vzdialenosť minimálne 2 metre od iných stavieb. Uľahčí to montáž a v prípade požiaru môže zachrániť životy.

**Poznámka:** Po inštalácii ošetríte saunu zvonku bežným náterom na drevo, náter kontrolujte každý rok, prípadne ho obnovte.

**Poznámka:** Skontrolujte zahľadanie a priemer otvorov, aby nedošlo k poškodeniu dreva.

## 5.1. Bezpečnostné pokyny

Nasledujúce informácie týkajúce sa bezpečnosti a zdravia je potrebné si pozorne prečítať.

### Nebezpečenstvo poranenia

#### Nesprávna manipulácia pri montáži môže viesť k zraneniam



- Váš produkt je dodávaný v niekoľkých balíkoch. Uistite sa, že balíky sú otvorené zhora. Pri otváraní balíkov buďte veľmi opatrní, pretože balíky obsahujú krehké časti a sklo.
- Produkt montujte **len** vtedy, ak je dodávka kompletná a nepoškodená.
- Produkt umiestnite iba na bezpečný, rovný a pevný podklad.
- Aby sa predišlo zraneniam, na montáž produktu sú potrebné minimálne 3 osoby.
- Pri montáži noste ochranné oblečenie, ako sú bezpečnostná obuv a ochranné rukavice.
- Počas montáže produktu držte deti ďalej od miesta montáže. Dodávka obsahuje malé časti, ktoré môžu byť prehltnuté alebo môžu spôsobiť vážne zranenia.
- **Upozorňujeme, že spoločnosť Home Deluxe GmbH v zásade nehradí náklady na montáž alebo remeselné práce, ako sú náklady na elektrikára alebo podobné náklady na odborníka.**

## 5.2. Montáž produktu

Produkt sa dodáva rozložený a jeho montáž si vyžaduje určitú námahu. Dodržiavajte presne pokyny na montáž. V prípade nedodržania pokynov nie je zaručená funkčnosť a bezpečnosť produktu.

### Potrebné náradie

|   |                 |   |               |
|---|-----------------|---|---------------|
|  | Skrutkovač      |  | Meracie pásmo |
|  | Spirálový vrták |  | Kladivo       |
|  | Imbusový kľúč   |  | Rezací nôž    |
|  | Vrtačka         |  | Rebrík        |
|  | Vodováha        |  | Ceruzka       |
|  | Sponkovačka     |  | Imbusový kľúč |

### Príprava na montáž sauny:

Produkt montujte **iba** na rovnej, vodorovnej ploche. Pre lepšiu stabilitu a pevnosť odporúčame vytvoriť základ alebo podobnú konštrukciu.

### Krok 1: Montáž spodného rámu

- Zošraubujte podstavec, 2x podložku 4.1 a 2x priečnu lištu 4.2 pomocou skrutiek a dbajte na to, aby podstavec bol v pravom uhle.

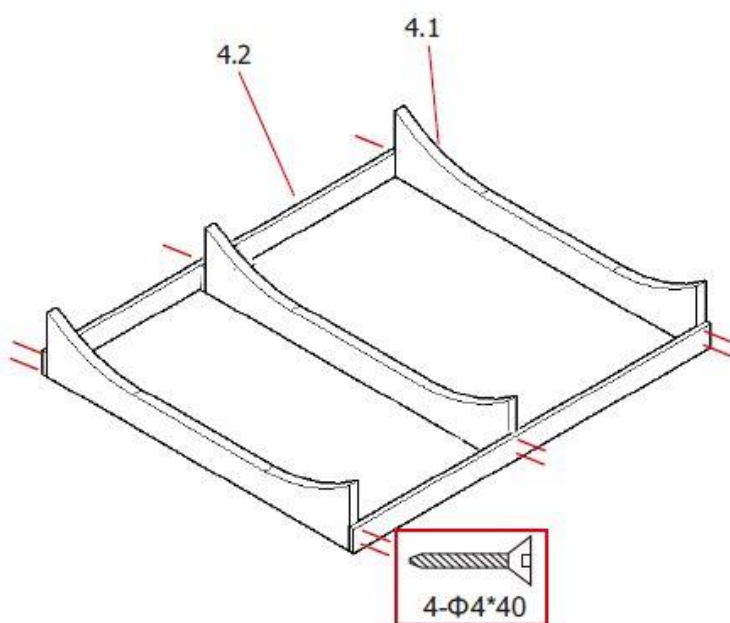

## Krok 2: Montáž prednej steny

- Najskôr namontujte prednú stenu s výrezom pre dvere a dbajte na správnu stranu ventilačných otvorov.
- Prišraubujte oba držiaky pre lavice **2.6** k prednej stene.
- Prišraubujte obe úchyty pre podlahu a hornú stabilitu **2.6** k prednej stene.
- Pripevnite spojovaciu lištu **2.5** hore a dole na stenu.

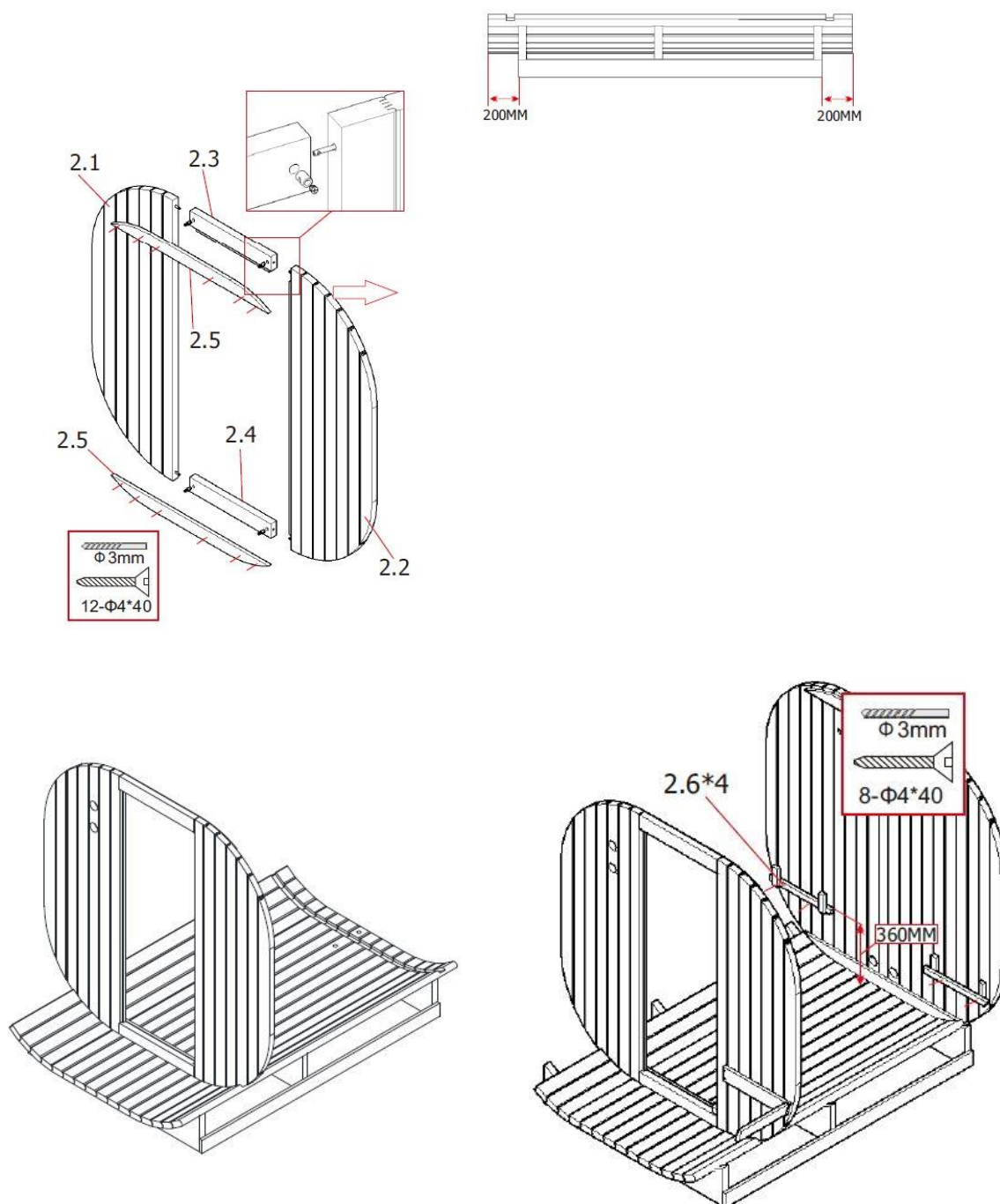

### Krok 3: Montáž zadnej steny

- Namontujte obe krytky pre prívod čerstvého vzduchu zvonku na zadnú stenu.
- Prišraubujte obe úchytky pre lavice **2.6** vnútri na zadnú stenu.
- Prišraubujte obe úchytky pre podlahu a hornú stabilitu **2.6** k zadnej stene.
- Pripevnite spojovaciu lištu **2.5** hore a dole na stenu.

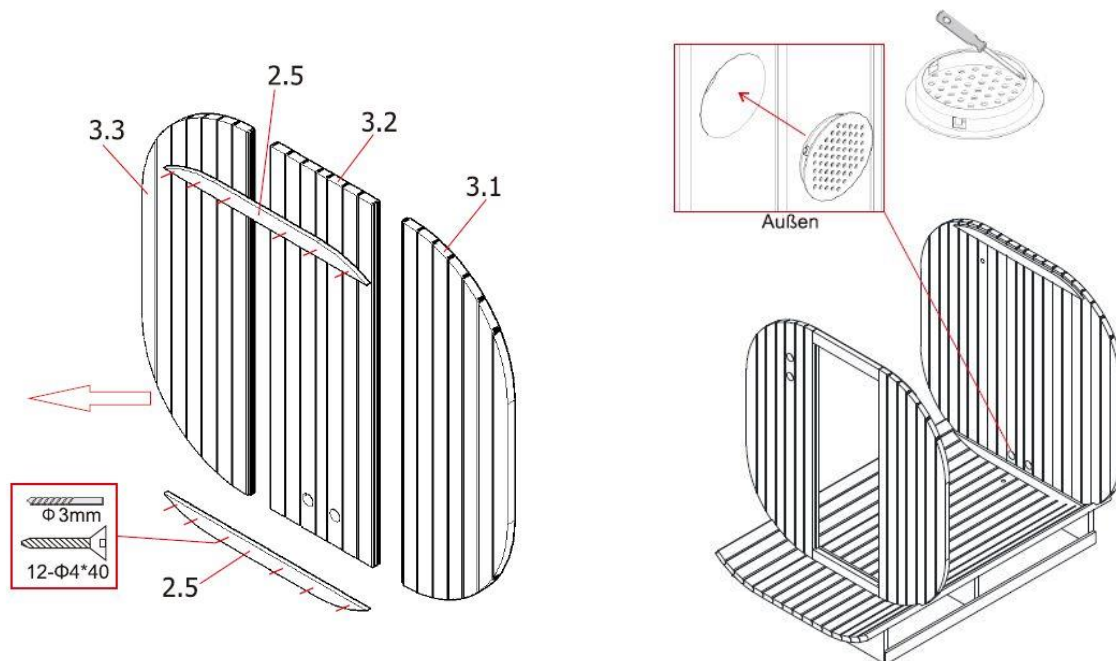

#### Krok 4: Montáž podlahy, prednej a zadnej steny

- Prišraubujte drevenú latku **1.6** do stredu podpery, vyrovnajte drevenú latku rovnomerne a dajte pozor, aby oba otvory smerovali k zadnej stene. (**Dôležité:** vyrezanie v dreve musí smerovať nahor, tam sa vkladajú a montujú predná a zadná strana).
- Položte 12 drevených lišt **1.1** rovnomerne, v jednej rovine a tesne vedľa seba na rám a pripevnite ich skrutkami, ako je znázornené na obrázku.
- Vlož prednú a zadnú stenu do drážky drevených latiek. Dbaj na to, aby boli umiestnené v pravom uhle a kolmo k sebe (napr. pomocou vodováhy).

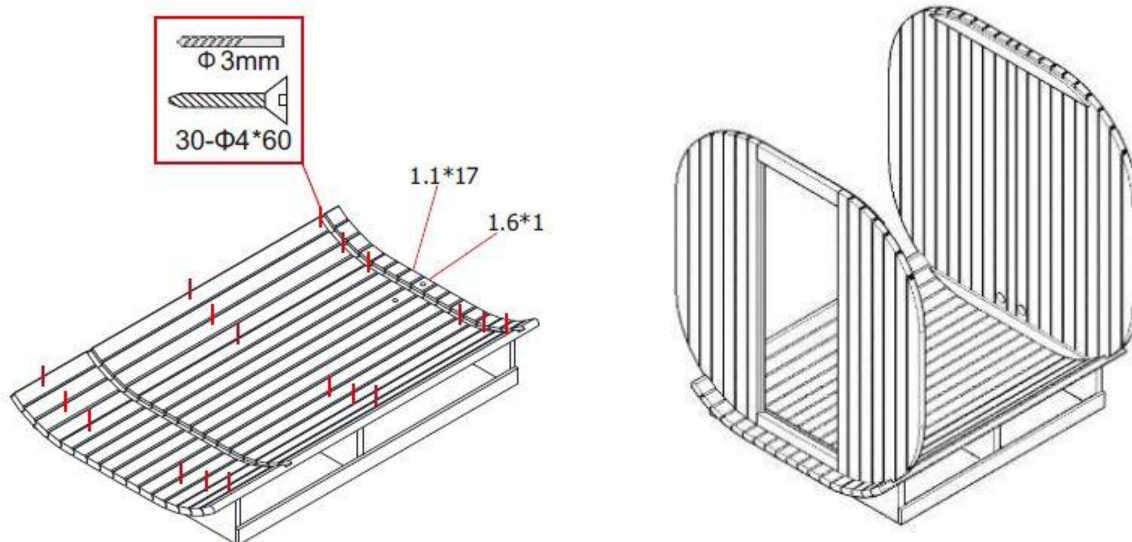

#### Krok 5: Montáž vonkajšej steny

- Vložte ďalších 32 drevených latiek **1.1** s drážkou do prednej a zadnej steny, rovnomerne, v jednej rovine a tesne vedľa seba, a pripevnite ich skrutkami, ako je znázornené na obrázku.

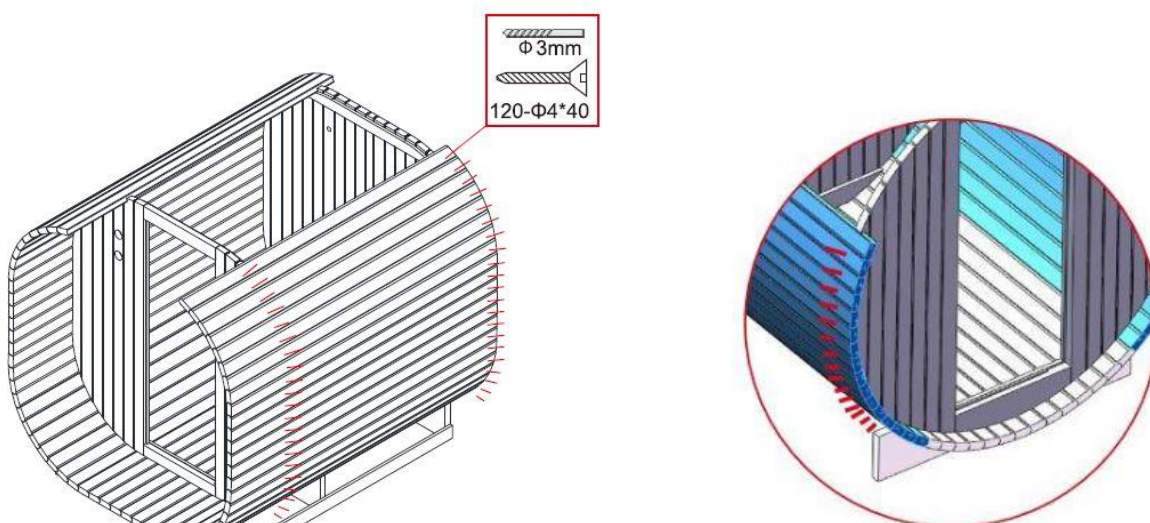

### Krok 6: Montáž vonkajšej steny

- Nasledujúcich 17 drevených latiek **1.1** vložte drážkou do prednej a zadnej steny, rovnomerne, v jednej rovine a tesne vedľa seba, ako je znázornené nižšie.

**Poznámka:** Drevo je prírodný materiál, ktorý je vystavený vplyvom prostredia, preto môže dochádzať k zmenám. Ak je medzera medzi drevenými latami **1.2** a **1.3** príliš veľká, môžete použiť aj drevenú latu **1.4**. Za normálnych okolností sú drevené laty len rezervou.

Umiestnite drevené laty **1.2**, **1.3** a **1.4** (pozri nižšie) do stredu hornej časti, drážkou do prednej a zadnej stene.

**Tip:** Na predpätie sauny odporúčame bežne dostupné napínacie popruhy (8), ktoré sú sú flexibilnejšie a môžu produkt predpnúť silnejšie.

**Poznámka:** Pred montážou kovových napínacích pásov skontrolujte, či sú predtým osadené skrutky, ktoré spájajú vonkajšiu stenu so zadnou a prednou stenou

Umístíte 2x kovové napínacie pásy okolo produktu, pod spojom je potrebné umiestniť ochranu. Preložte skrutky cez otvory a dotiahnite matice. Následne stiahnite kovové napínacie pásy pomocou vhodného náradia. Na záver nasadte viečka na závit. (Ak ste použili napínacie pásy, teraz ich môžete odstrániť.)

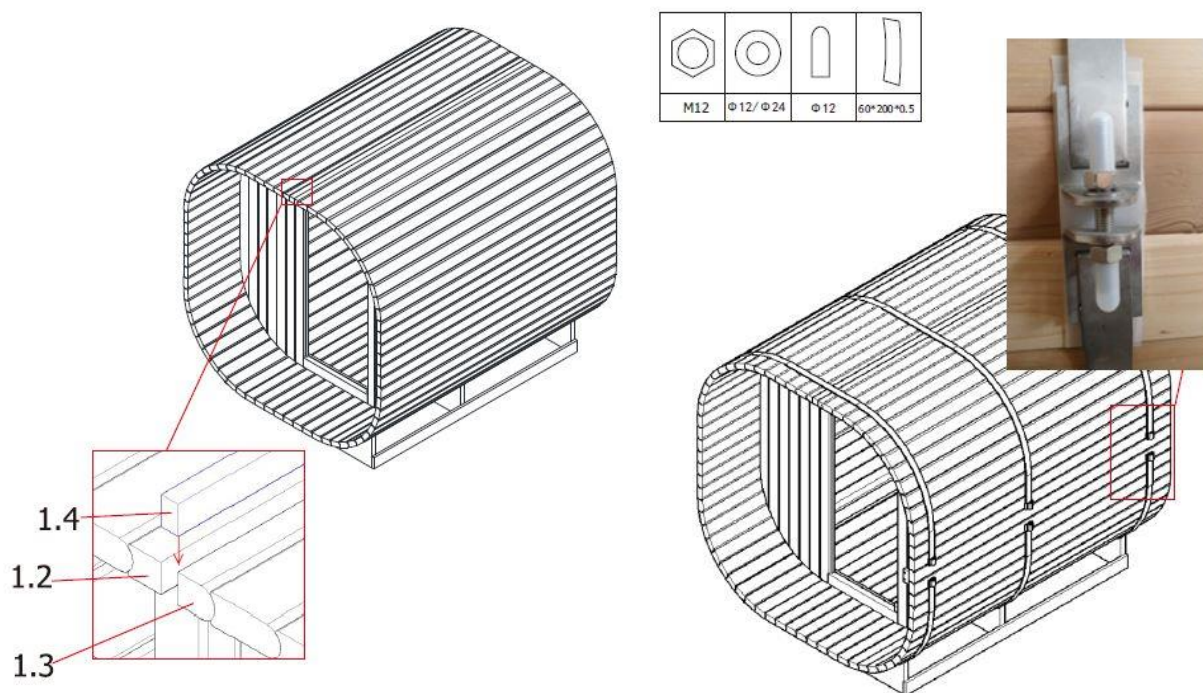

### Krok 7: Montáž lavíc

- Prišraubujte 4x oporu lavice (2.6) k zadnej stene. Dávajte pozor na rozmery.
- Umístite opornú lištu lavice 5.2 a pripevnite ju skrutkami.
- Umístite lavice 5.1 na úchyty.
- Namontujte operadlá 6.2 nad lavice.

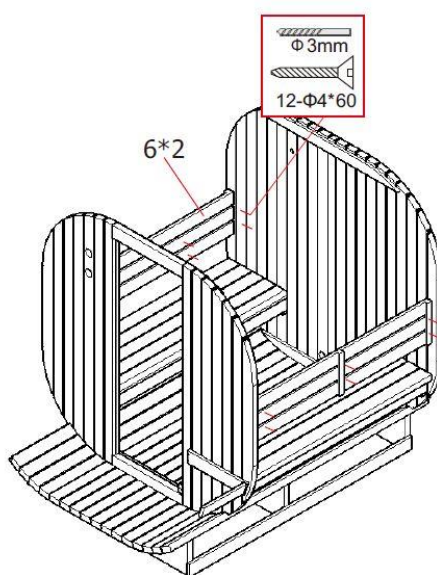
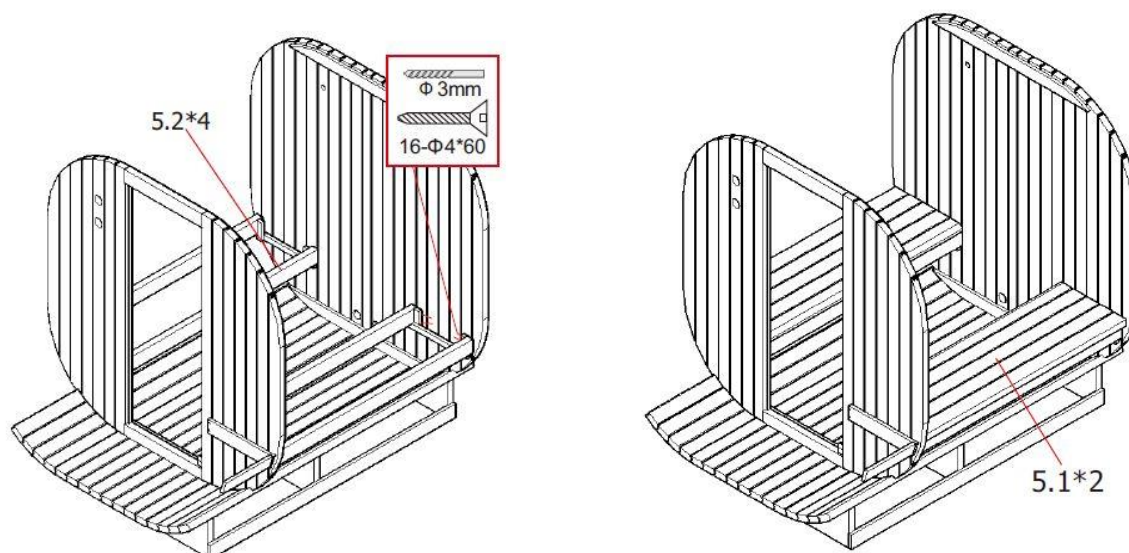

### Krok 8: Inštalácia saunovej pece

- Namontujte saunovú pec na držiak pomocou dodaného montážneho materiálu. Na tento účel vyrovnajte saunovú pec do vertikálnej polohy (**pozri kapitolu „Inštalácia a elektrické pripojenie“**).
- Stena za ohrievačom nesmie byť pokrytá materiálmi, ako sú azbestové alebo eternitové dosky atď., pretože tento typ krytia môže spôsobiť vysoké teploty a nebezpečenstvo popálenia.
- Na stropy a steny používajte vhodné materiály.
- **Pozor:** Saunová pec musí byť namontovaná na zadnej stene vo vzdialenosti 90 mm od podlahy.
- Pripojte ohrievač sauny k napájaniu. Elektrické pripojenie ohrievača sauny smie vykonávať iba kvalifikovaný elektrikár, pričom sa musia dodržať platné predpisy o elektrickom zabezpečení (pozri kapitolu „Ohrievač sauny“).
- Po elektrickom pripojení je možné namontovať ochrannú mrežu okolo pece.
- Spojte komponenty ochranného roštu 9.1, 9.2 a 9.3 pomocou skrutiek.

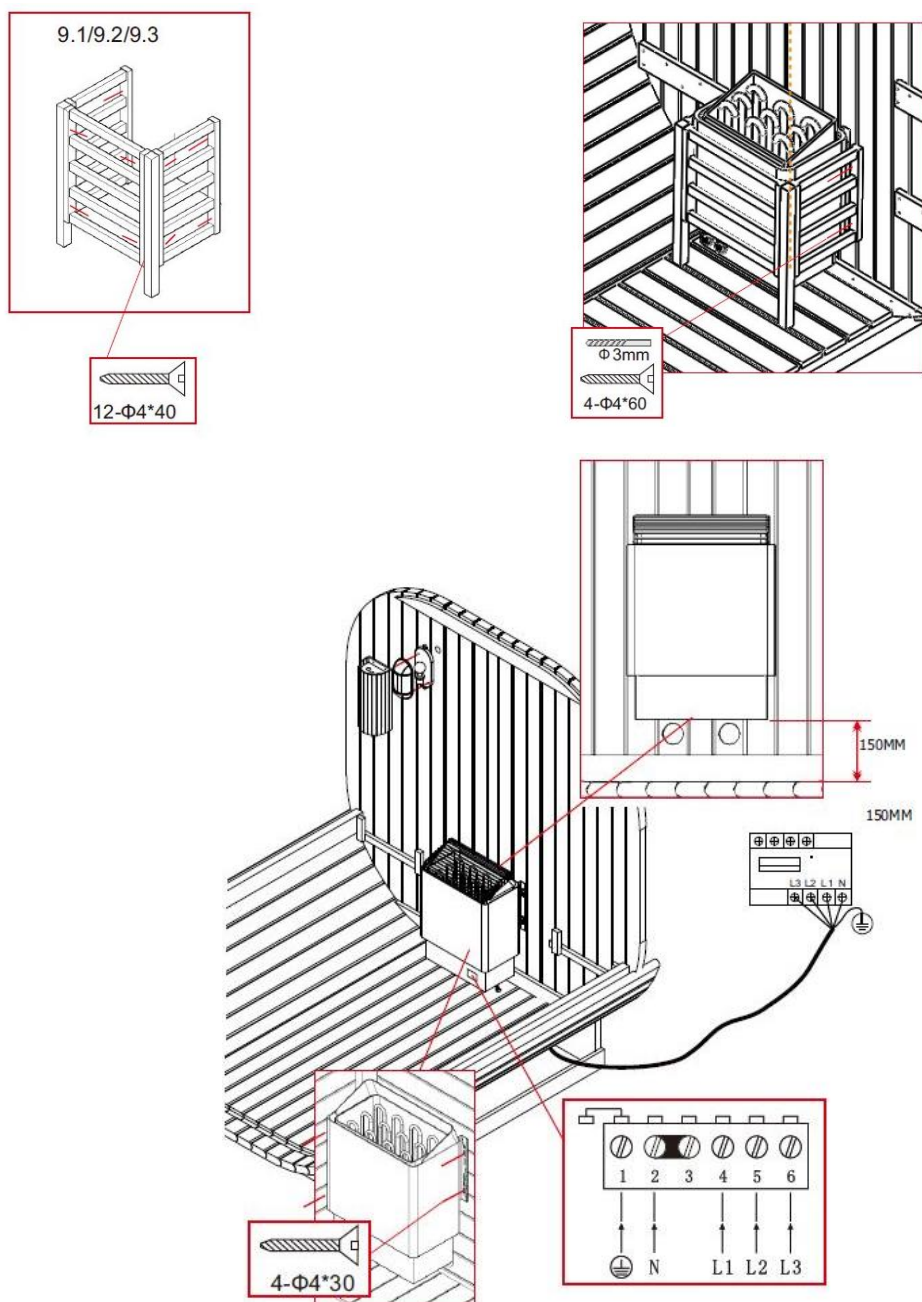

### Krok 9: Montáž lampy

- Namontujte lampu vrátane krytu lampy (16) a tienidla (17) do saunovej pece, ako je znázornené nižšie. Túto montáž smie vykonávať iba kvalifikovaný elektrikár (pozri kapitolu „Inštalácia a elektrické pripojenie“).

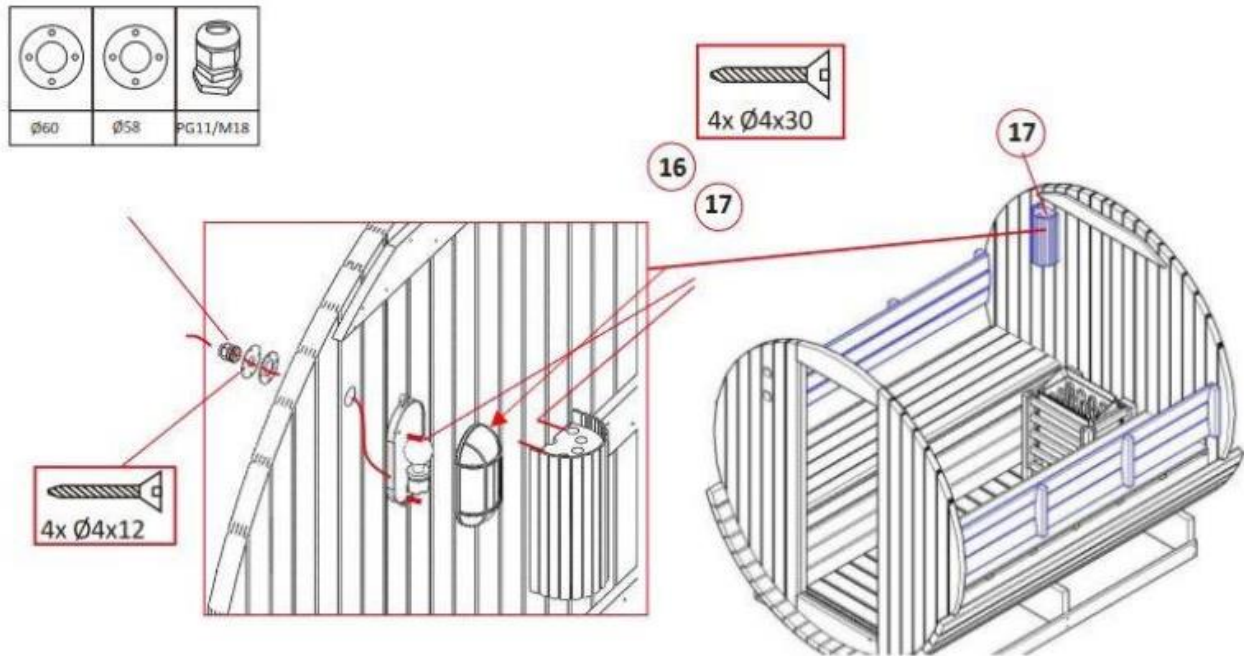

**Krok 10: Montáž lampy**

- Namontujte rukoväť (7.1) a pánty (7.3) na sklenené dvere (7.2), ako je znázornené nižšie.
- S pomocou 2 osôb namontujte sklenené dvere do prednej steny sauny a upevnite pánty.
- Umiestnite izolačnú fóliu (10) bez bublín a záhybov tak, aby bola v jednej rovine s produktom. Prečnievajúcu fóliu môžete odstrániť nožom.

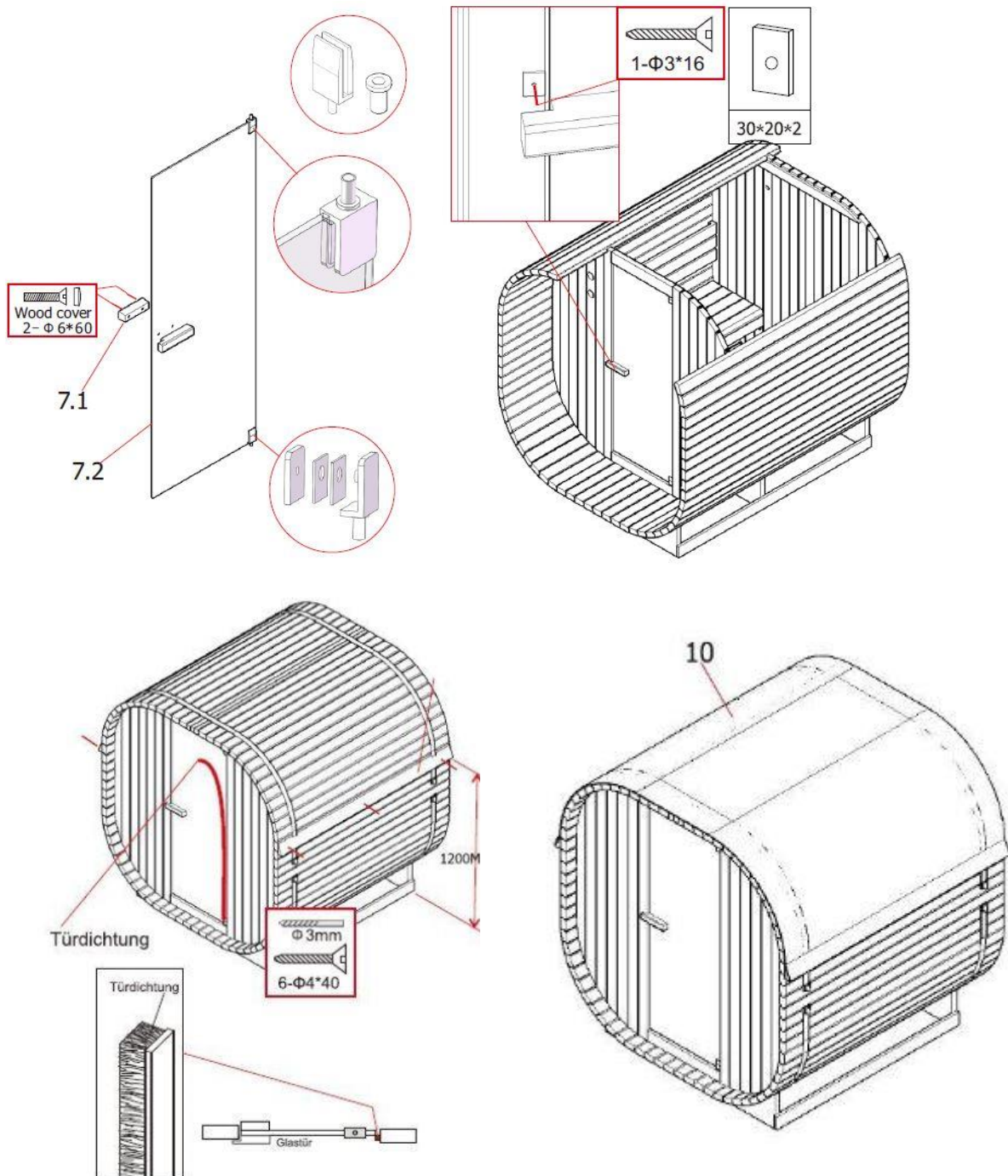

**Krok 12: Montáž vonkajšej lavice**

- Namontujte vonkajšiu opornú lištu sedadla (5.3, 5.4, 5.5, 5.6) a vonkajšiu opornú nohu sedadla (5.7, 5.8) pomocou skrutiek.
- Namontujte zmontované komponenty na vonkajšiu stranu sauny (**pozri obr.**).

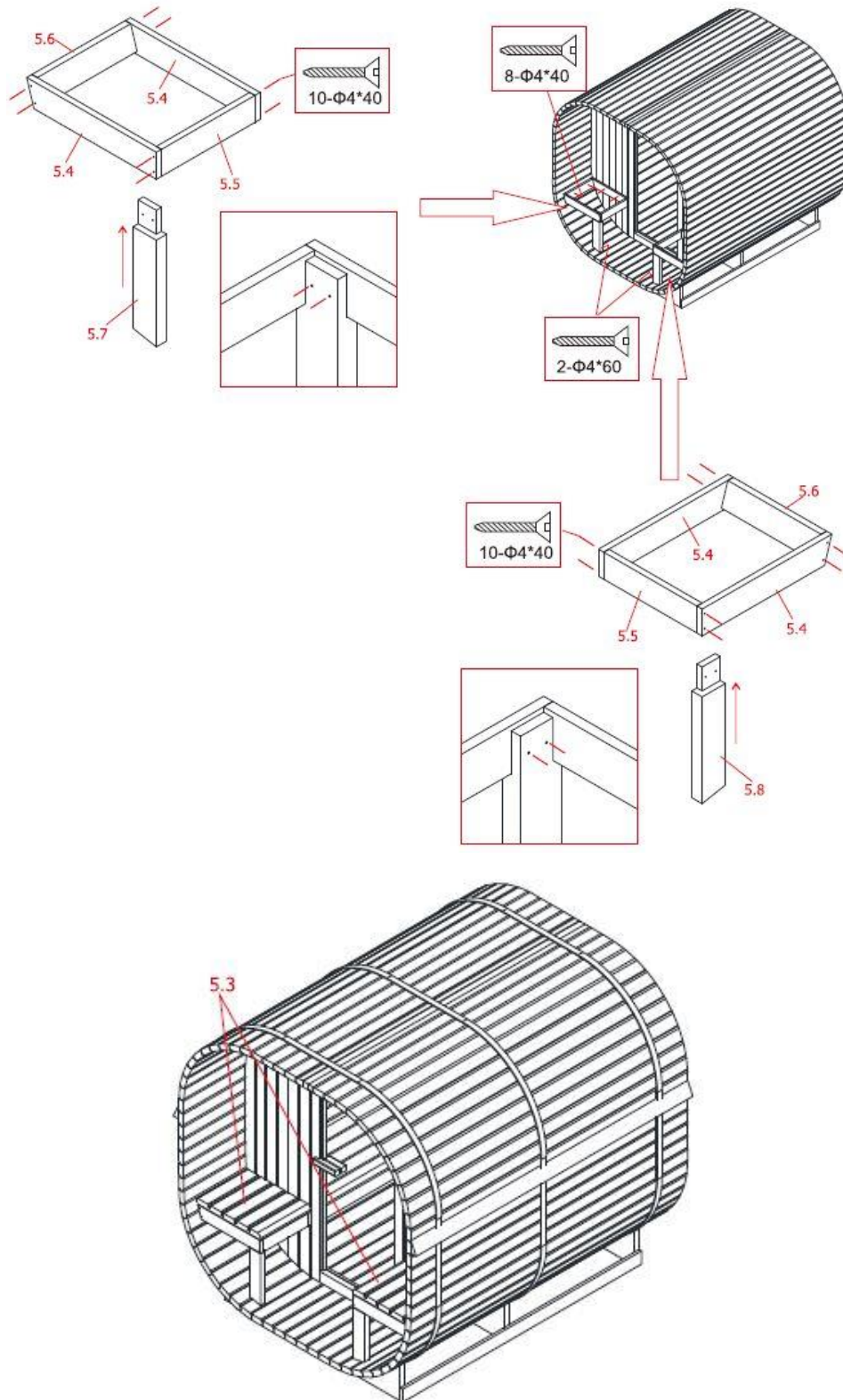

**Krok 13: Montáž šindľov:**

- Pri ukladaní šindľov je potrebné začať z oboch strán prednej steny sauny, aby sa stretli uprostred.
- Prvé šindle pripevnite na drevenú latu tak, aby trojuholníky mierne presahovali.
- Šindle najlepšie pripevnite pomocou sponkovačky.
- Ďalšia rada šindľov sa musí trochu prekryvať.
- Tieto kroky zopakujte pre zvyšné šindle. Prečnievajúce šindle môžete odstrániť nožom.



### 5.3. Saunová pec

#### Všeobecné informácie

Návod sa týka saunovej pece. Obsahuje dôležité informácie o montáži, obsluhu a používaní. Pred montážou a uvedením saunovej pece do prevádzky si pozorne prečítajte návod, najmä bezpečnostné pokyny a pokyny na obsluhu, a starostlivo ho uchovajte. Saunovú pec používajte iba spôsobom popísaným v tomto návode, aby nedošlo k náhodnému zraneniu alebo poškodeniu. Ak sa saunová pec odovzdáva tretej osobe, odovzdajte jej aj tento návod.

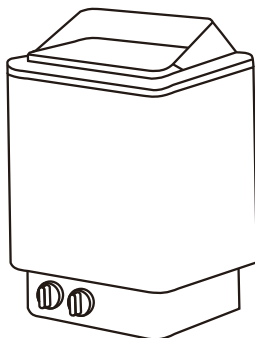

### 5.4. Bezpečnostné pokyny

#### Nebezpečenstvo poranenia

**Nesprávne zaobchádzanie so saunovým kachľami môže viesť k zraneniam.**



- Saunovú pec montujte **len** vtedy, ak je dodávka kompletná a nepoškodená.
- Nebezpečenstvo úrazu elektrickým prúdom: Inštalčné a údržbové práce na saunovom kachli **musí** vykonávať kvalifikovaný elektrikár.
- **Nebezpečenstvo smrti v dôsledku elektrického napätia:** Pri dotyku s časťami pod napätím hrozí bezprostredné nebezpečenstvo smrti. Poškodenie izolácie alebo jednotlivých komponentov môže byť životu nebezpečné. -&gt; V prípade poškodenia izolácie okamžite odpojte napájanie a zabezpečte opravu.
- Uistite sa, že po použití je sauna vypnutá a časový spínač je nastavený presne na „0“.
- **Neotočte** otočný gombík časového spínača **príliš silno**, mohlo by to spôsobiť, že sa sauna nevypne a bude bežať bez časového obmedzenia.
- Hádzať kamienky do sauny je zakázané.
- Kameň do sauny neukladajte medzi vykurovacie telesá.
- Pri ukladaní kameňov do sauny sa vyhnite priamemu tlaku na vykurovacie telesá.
- Pri plnení umiestnite veľké kamene dole. Dbajte na to, aby neboli umiestnené príliš blízko pri sebe, aby mohol vzduch cirkulovať.
- Odstráňte rozbité alebo poškodené kamene zo saunovej pece.
- Na saunovú pec nekladte príliš veľa saunových kameňov.
- Na kamene do sauny nekladte žiadne predmety, aby bola zabezpečená ventilácia výrobku.
- Nadmerná vlhkosť môže viesť k poruchám elektrických zariadení.
- Nelejte príliš veľa vody na kamene, môže to viesť k nadmernému zahrievaniu vodnej pary.
- VAROVANIE: Zakrytie saunovej pece spôsobuje nebezpečenstvo požiaru
- VAROVANIE: Nedostatočné naplnenie zásobníka na kamene spôsobuje nebezpečenstvo požiaru

## 5.5. Inštalácia a elektrické pripojenie

**Pozor:** Pred použitím si dôkladne prečítajte montážny návod.

- Saunovú pec inštalujte **len** vtedy, ak je dodávka kompletná a nepoškodená.
- Uistite sa, že všetky komponenty sú nepoškodené.
- Každá sauna **musí** byť pripojená k samostatnému elektrickému okruhu. K tejto zásuvke nesmú byť pripojené žiadne ďalšie elektronické zariadenia.

### Poznámka

Aby sa predišlo skratu alebo aktivácii RCD zástrčky, dôrazne odporúčame pripojiť produkt k samostatne zabezpečenému elektrickému obvodu. K preťaženiu môže dôjsť, ak sa na rovnakom vedení súčasne prevádzkujú viaceré elektrické spotrebiče alebo ak sa používa predlžovací kábel. Pri inštalácii vírivky, sauny alebo infračervenej kabíny dodržujte toto odporúčanie. Ďalšie informácie nájdete v montážnych pokynoch a technických údajoch.

### Inštalácia a elektrické pripojenie saunovej pece

Saunovú pec namontujte na stenu pomocou upevňovacieho materiálu dodaného s pecou, v súlade s minimálnymi bezpečnostnými vzdialenosťami a objemami uvedenými na obr. 1.

- Elektrické pripojenie saunovej pece smie vykonávať **iba** kvalifikovaný elektrikár, pričom sa musia dodržiavať platné predpisy o elektrickom zabezpečení.
- Kachle môžu byť namontované na zadnej stene v minimálnej výške 90 mm.
- Stena za ohrievačom nesmie byť pokrytá materiálmi, ako sú azbestové alebo eternitové dosky atď., pretože tento typ krytia môže spôsobiť vysoké teploty a nebezpečenstvo popálenia.
- Na stropy a steny používajte kvalifikované materiály.
- Káble sauny sa musia pripojiť k pripojovacej skrini pripevnené na stene. Pripojovacia skrinka by mala byť chránená proti striekajúcej vode. Odbočovacia skrinka musí byť chránená proti striekajúcej vode a nesmie byť inštalovaná vyššie ako 500 mm nad podlahou.
- Kábel napájania musí byť vyrobený z REWE-gumou izolovaného kábla alebo aspoň z rovnocenného kábla.

### Schéma zapojenia

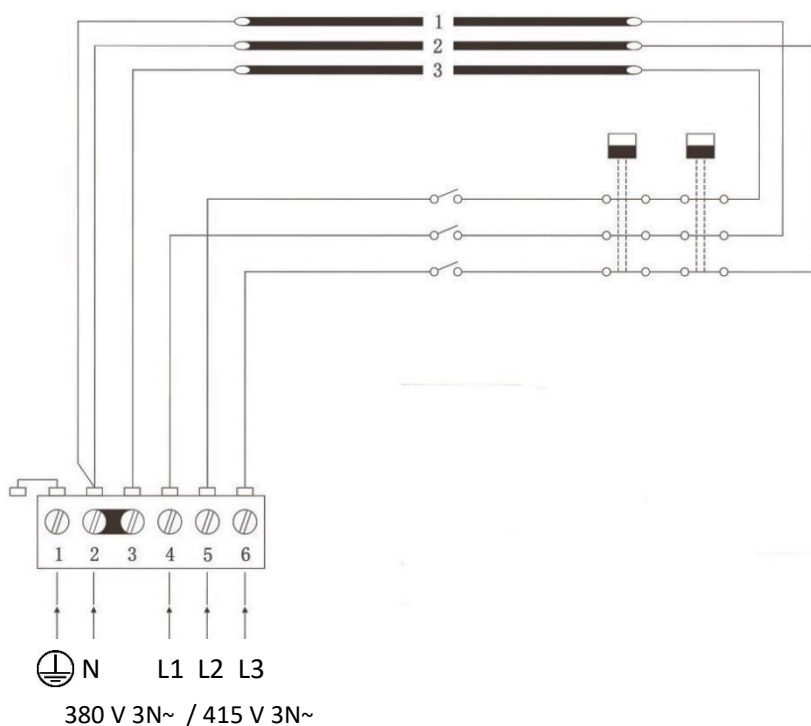

|                 |                   |
|-----------------|-------------------|
| 354SkSM<br>110A | Ohrievacie prvky  |
| Výkon<br>KW     | SEPC 64<br>2670 W |
| 8,0             | 1, 2, 3           |

|           |                   |
|-----------|-------------------|
| L1 L2 L3: | Pripojenie fáz    |
| N:        | Neutrálny vodič   |
|           | Uzemňovací prípoj |

### Ochranná mreža

Pri montáži ochranného krytu na saunovú pec je potrebné dodržať minimálne vzdialenosti.

### Pripojenie svietidiel

Lampy sauny je možné pripojiť v pripojovacej skrini. Môžu mať rovnaký prierez pripojovacích káblov ako sauna.

**Pozor:** Horné skrutky musia byť pevne utiahnuté, minimálne vzdialenosti medzi hlavou skrutky a stenou musia byť 3 mm.

**Montáž saunovej pece**

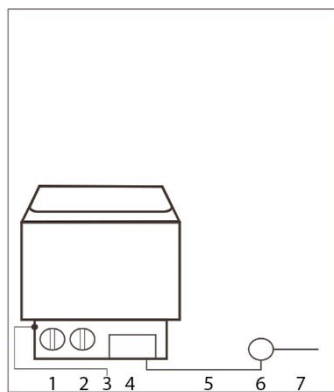
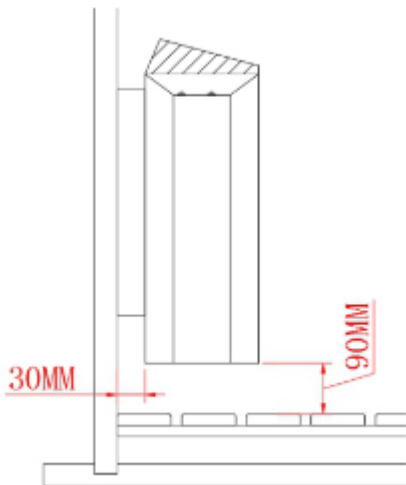

- 1 sieťový vypínač
- 2 Termostat
- 3 Regulátor teploty
- 4 Ovládanie
- 5 Napájací kábel
- 6 Pripojovacia zásuvka
- 7 Spojovací kábel

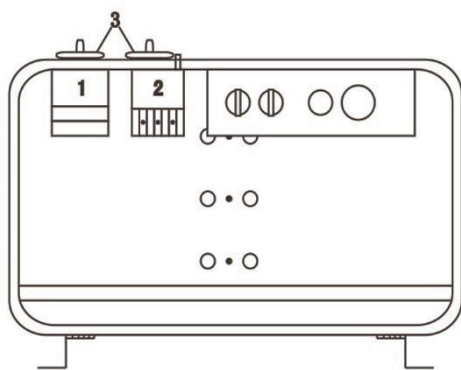
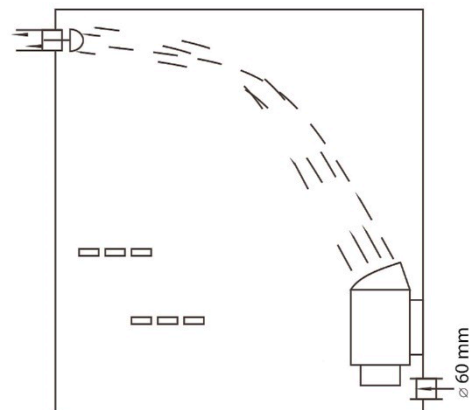

| Model | Výkon | Kábel pre                                 |   |
|-------|-------|---|---|
|       |       | 380 V 3 f<br>415 V 3 f<br>mm <sup>2</sup> | 220 V 1 f<br>240 V 1 f<br>mm <sup>2</sup> |
| FK-80 | 8,0   | 5 x 2,5                                   | 3 x 10                                    |

## 6. Použitie

### 6.1. Bezpečnostné pokyny

Nasledujúce informácie týkajúce sa bezpečnosti a zdravia je potrebné si pozorne prečítať.

#### Nebezpečenstvo poranenia

**Nesprávne zaobchádzanie počas prevádzky môže viesť k zraneniam.**



- Na výrobku sa nesmú vykonávať žiadne zmeny.
- Pred zapnutím saunovej pece sa uistite, že na výrobku nie sú uložené žiadne predmety a že sa nachádzajú v bezpečnej vzdialenosti.
- Skontrolujte, či je časový spínač po opustení sauny nastavený na „0“.
- **Neotočte otočný gombík časového spínača príliš silno**, pretože to môže spôsobiť, že sa sauna nevypne a bude bežať bez časového obmedzenia.
- Deti od 6 rokov smú saunu používať len pod dohľadom dospelých.
- Počas uvedenia do prevádzky **musí** byť produkt pod neustálym dohľadom.
- **Nebezpečenstvo popálenia:** Držte sa ďalej od zahriatych a horúcich povrchov. Počas zahrievania a používania sauny sa nedotýkajte saunovej pece, saunových kameňov a kovových predmetov.
- **Nebezpečenstvo popálenia:** Dodržujte vzdialenosť minimálne 30 cm od horúceho saunového kachlí.
- **Nebezpečenstvo popálenia:** Nelejte vodu na kamene sauny, ak sa niekto nachádza v bezprostrednej blízkosti saunovej pece. Horúca voda môže vystrekovať na osoby v saune.
- **Nebezpečenstvo pošmyknutia:** Pri vstupe do sauny dávajte pozor na klzké podlahy.
- Nelejte príliš veľa vody na kamene v saune, mohlo by to viesť k nadmernému množstvu horúcej vodnej pary.
- Saunovanie môže u používateľov sauny spôsobiť zdravotné problémy. Nasledujúce skupiny osôb by sa mali pred použitím sauny poradiť s lekárom: tehotné ženy, osoby s ochorením srdca, vysokým krvným tlakom, obehovými ťažkosťami, po užití liekov, s cukrovkou, pri nevoľnosti
- Saunovanie by nemalo trvať dlhšie ako pol hodiny. Príliš dlhé saunovanie môže spôsobiť rýchly srdcový tep, ľahkú bolesť srdca, pocit slabosti alebo závrat. Ak sa vyskytnú vyššie uvedené príznaky, saunovanie je potrebné okamžite ukončiť.
- Pri dlhšom pobyte v horúcej saune môže dôjsť k zvýšeniu teploty krvi, čo môže mať negatívny vplyv na organizmus.
- Nechodte do horúcej sauny, ak ste práve pili.
- Nespíte v horúcej saune.
- V saune neuchovávajte fľaše s prísadami do sauny.
- Po saunovaní vypite trochu tekutín.
- V prípade potreby ochladzujte pokožku.

### Nebezpečenstvo poškodenia



- Pred každým použitím a v pravidelných intervaloch skontrolujte všetky upevnenia výrobku, či nie sú viditeľne poškodené. Venujte osobitnú pozornosť nosným komponentom. V prípade zmien materiálu alebo poškodenia výrobok vyradte z prevádzky. Kontaktujte výrobcu alebo jeho zákaznícky servis, aby ste získali ďalšie pokyny a prípadne náhradné diely.
- Kameňe do sauny nevtlačajte silou medzi ohrievacie tyče.
- Saunové kamene nemusia byť úplne vložené medzi ohrievacie tyče.
- V pravidelných intervaloch kontrolujte upevňovacie skrutky, kovové napínače atď. a v prípade potreby ich dotiahnite.
- Produkt nepoužívajte na sušenie bielizne.

### 6.2. Prvé uvedenie do prevádzky

Pri prvom spustení do prevádzky sa z saunovej pece a saunových kameňov uvoľňujú zápachy, po zahriatí saunovej kabíny ju vyvetrajte, aby došlo k výmene vzduchu. Pri prvom zahriatí sa v saunovej kabíne nesmú zdržiavať žiadne osoby.

### 6.3. Prevádzka

#### Nebezpečenstvo požiaru: Zakrývanie zakázané



- Je zakázané zakrývať saunovú pec predmetmi.

#### Pozor!

Informujte sa u orgánov požiarnej ochrany o používaní protipožiarnych stien a izolácií. Ventilačné otvory nesmú byť izolované.

- Sauna ponúka priestor pre 4 až 6 osôb.
- Saunová pec je vybavená časovým spínačom a regulátorom teploty, kde je možné nastaviť a regulovať čas a teplotu. V polohe „0“ na časovom spínači je možné saunovú pec vypnúť.
- Pre saunovanie je nevyhnutná dostatočná cirkulácia vzduchu. Vzduch v kabíne by sa mal obnovovať 6-krát za hodinu. Správne nainštalované vetranie vytvára príjemné podmienky v saune a navyše šetrí energiu.
- Aby sa počas saunovania udržala teplota, uzavrite odvetranie.
- Ventilačné otvory nesmú byť počas prevádzky zakryté.
- Po saunovaní otvorte vetranie, aby sauna vyschla.
- Po saunovaní otvorte aj dvere, aby sa sauna mohla vysušiť.
- Na polievanie používajte výlučne bežnú pitnú vodu, iné tekutiny môžu poškodiť vykurovacie prvky a záruka sa stáva neplatnou.
- Nepoužívajte príliš veľa vody na napaarovanie, mohlo by to spôsobiť nadmerné množstvo horúcej pary.
- Funkcia saunovej pece spočíva v tom, že sa teplota v saune zvýši na vhodnú a príjemnú teplotu. Teplota sa zvýši na primeranú hodnotu približne za hodinu, ktorá je okolo + 65 °C.

## 6.4. Ovládacie prvky

### Regulácia teploty

Saunová pec môže v závislosti od veľkosti saunovej kabíny dosiahnuť prednastavenú teplotu za 30 až 60 minút, ktorú môžete pomocou termostatu nastaviť na teplotu, ktorá je pre vás príjemná. Termostat s trojfázovým pripojením môže zabezpečiť udržanie príjemnej teploty v saunovej kabíne. Teplota sa nastavuje otočným ovládačom.

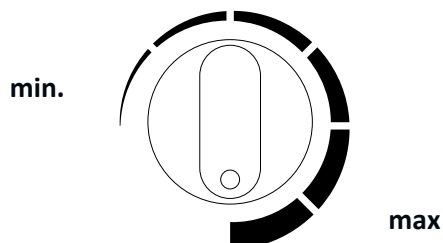

### Časový spínač

Časový spínač je „vypínač“ saunovej pece, ktorý musí byť nastavený presne na „0“, aby bola pec vypnutá. Otočným regulátorom sa nastavuje doba kúrenia.

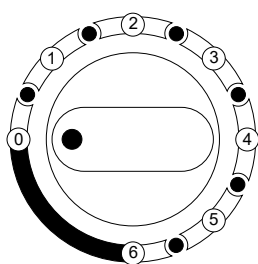

#### Časový interval      0 = Vypnuté

1 = 30 min

2 = 60 min

3 = 90 min

4 = 120 min

5 = 150 min

6 = 180 min

## 6.5. Kameňové kamene a nálev do sauny

### Informácie o kameňoch do sauny

- **Odporúčanie:** Pred prvým použitím očistite saunové kamene od prachu a umiestnite ich do saunovej pece.
- Pri plnení saunovej pece umiestnite veľké saunové kamene na dno. Dbajte na to, aby neboli naskladané príliš tesne, vzduch **musí** mať možnosť cirkulovať.
- Kameň do sauny musí byť najvyššej kvality. Použite masívny kameň do sauny, ktorý je špeciálne určený na použitie v elektrických saunových kachliach.
- Po dokončení inštalácie saunovej pece a ovládacieho panela vložte do saunovej pece dostatočné množstvo saunových kameňov (10 – 15 kg).
- Priemer kameňov do sauny je zvyčajne 5 až 25 cm.
- Kameň do sauny by mal byť vyrobený z pevnej vulkanickej horniny, napríklad peridotitu.
- Nepoužívajte voľné alebo porézne keramické kamene, ktoré môžu pri vysokých teplotách spôsobiť poškodenie sauny.
- Kameňe do sauny nekladte priamo na vykurovacie telesá.

### Nalievanie vody do sauny

- V saune sa vzduch vysušuje, keď sa ohrieva a zahrieva. Primerané množstvo vody na horúcich kameňoch sauny upraví vlhkosť vzduchu na správnu úroveň. Po naliatí vody naberačkou pocítite na pokožke účinky zvýšenej vlhkosti.
- Správna vlhkosť dodáva pokožke prirodzenú transpiráciu a jemné dýchanie. Príliš vysoká teplota a vlhkosť vzduchu môžu spôsobiť nepríjemný pocit. Dlhší pobyt v saune môže viesť k zvýšeniu telesnej teploty. Návštevník sauny by sa mal cítiť príjemne.
- Objem naberačky použitej na polievanie by nemal presiahnuť 200 ml.

## 7. Odstraňovanie porúch

Ak sa pri prevádzke produktu vyskytnú poruchy, skontrolujte nasledujúce príčiny porúch podľa nasledujúcej tabuľky. Ak sa porucha nedá odstrániť, obráťte sa na zákaznícky servis:

| Porucha  | Možná príčina   | Riešenie   |
|--|---|--|
| Sauna sa trasie alebo kolíše   | <ul style="list-style-type: none"> <li>• Sauna stojí na nerovnomernom, voľnom podklade</li> </ul>   | <ul style="list-style-type: none"> <li>• Saunu umiestnite na rovný pevný povrch</li> </ul>   |
| Z sauny uniká teplo  | <ul style="list-style-type: none"> <li>• Kovové napínáky sa uvoľnili</li> </ul>   | <ul style="list-style-type: none"> <li>• Dotiahnuť kovové napínáky</li> </ul>  |
| Saunová pec sa nedá zapnúť   | <ul style="list-style-type: none"> <li>• Chýba napätie v sieti</li> </ul>   | <ul style="list-style-type: none"> <li>• Skontrolujte poistku alebo istič napájania</li> <li>• Hlavný vypínač napájania je vypnutý</li> </ul>  |
| Saunová pec sa nevyvíja  | <ul style="list-style-type: none"> <li>• Časový spínač nie je nastavený presne na „0“</li> <li>• Časový spínač bol otočený za polohu 0</li> </ul>   | <ul style="list-style-type: none"> <li>• Nastavte časový spínač presne na „0“</li> <li>• Nastavte časový spínač presne na „0“</li> </ul>   |
| Saunová pec nefunguje správne  | <ul style="list-style-type: none"> <li>• Spustila sa ochrana proti prehriatiu</li> <li>• Termostat nie je správne nastavený</li> <li>• Časovač je nastavený na „0“</li> </ul>                           | <ul style="list-style-type: none"> <li>• Kontaktujte zákaznícky servis</li> <li>• Nastavte správnu teplotu</li> <li>• Nastavte časovač na zapnutie</li> </ul>  |
| Saunová pec sa správne nezahrieva  | <ul style="list-style-type: none"> <li>• Kúrenie nefunguje správne</li> <li>• Teplota nestúpa</li> <li>• Saunové kamene sú umiestnené príliš blízko pri sebe</li> <li>• Vetranie je uzavreté</li> </ul> | <ul style="list-style-type: none"> <li>• Skontrolujte ohrievacie prvky</li> <li>• Zvýšte teplotu</li> <li>• Preložte kamene do sauny tak, aby mohol vzduch cirkulovať</li> <li>• Otvorte ventiláciu</li> </ul> |
| Saunová pec sa rýchlo zahrieva, ale kamene sa dostatočne nezahrievajú. Voda steká za kamienky do sauny „“. | <ul style="list-style-type: none"> <li>• Ventilácia je uzavretá</li> <li>• Termostat znižuje teplotu</li> <li>• Výkon kúrenia je príliš vysoký</li> </ul>   | <ul style="list-style-type: none"> <li>• Otvorte ventiláciu</li> <li>• Kontaktujte zákaznícky servis</li> <li>• Kontaktujte zákaznícky servis</li> </ul>   |

| Porucha       | Možná příčina  | Riešenie  |
|---------------|--|---|
| Hluk zo sauny | <ul style="list-style-type: none"> <li>• Kameň a časti sauny môžu pri zahrievaní alebo ochladzovaní vydávať zvuky.</li> <li>• Časovač hlasno tiká</li> </ul> | <ul style="list-style-type: none"> <li>• Nie je to chyba</li> <li>• Žiadna porucha</li> </ul> |

## 8. Údržba a starostlivosť

- Vysoká vlhkosť vzduchu v saune nepoškodzuje drevo.
- Saunová kabína musí byť po saunovaní dobre vyvetraná a mala by sa dodržať primeraná fáza sušenia.
- Drevo (steny a lavice) v saune opláchnite vodou.
- Drevené povrchy utrite vlhkou handričkou.
- Podľa frekvencie používania ošetríte sedacie plochy najmenej 1x ročne jemným brúsnyim papierom.
- Ak sú lavice silne znečistené, môžu sa čistiť 3 % roztokom peroxidu vodíka.
- Niektoré kamene sauny sa počas používania prirodzene rozbijú. Saunovú pec doplňte novými kameňmi.
- Aspoň raz ročne vyberte kamenné saunové kamene a umiestnite ich na nové miesto. Tým sa zvýši účinnosť sauny a zabránite prehriatiu.



Dezinfekčné prostriedky sú silne žieravé!

Dodržiavajte tiež pokyny výrobcu čistiacich alebo dezinfekčných prostriedkov.

Pri čistení noste ochranné rukavice.

- Po montáži natrite vonkajšie steny sauny bežným náterom na drevo, každý rok skontrolujte náter a prípadne opravte poškodené miesta.



**Nikdy** nelakujte, nelakujte ani neimpregnujte vnútornú časť sauny ani iné drevené predmety (lavice, ochranné mreže atď.). Tieto povrchy pri zahriatí sauny uvoľňujú jedovaté plyny.

## 9. Demontáž

### 9.1. Bezpečnostné pokyny

#### Nebezpečenstvo poranenia

#### Nesprávne zaobchádzanie pri demontáži môže viesť k poraneniu



- Pred demontážou odpojte produkt od napájania. Pri kontakte s komponentmi pod napätím môže dôjsť k úrazu elektrickým prúdom, ktorý môže mať za následok popáleniny alebo smrť.
- Produkt má vysokú hmotnosť a veľké rozmery, na demontáž sú potrebné minimálne 4 osoby.
- Pred demontážou zaistite produkt proti pádu.

Demontáž produktu sa vykonáva v opačnom poradí ako montáž. (**pozri kapitolu Montáž**)

## 10. Likvidácia

### 10.1. Všeobecné pokyny



- Produkt a všetky jeho komponenty likvidujte v súlade s miestnymi a národnými predpismi, aby nedošlo k poškodeniu životného prostredia.
- Naše obaly sú vyrobené z ekologických materiálov. Tieto materiály je možné recyklovať a slúžia tak ako cenné suroviny. Obalový materiál (kartóny, obaly na nečistoty atď.) likvidujte oddelene a správne v súlade s platnými národnými predpismi.
- Ak si nie ste istí, ako správne likvidovať obal, obráťte sa na výrobcu.
- Informácie o správnom likvidovaní odpadu získate aj v miestnych zberných strediskách.

## Elektrické a elektronické zariadenia – informácie pre domácnosti



Zákon o elektrických a elektronických zariadeniach (ElektroG) obsahuje množstvo požiadaviek na nakladanie s elektrickými a elektronickými zariadeniami. Najdôležitejšie z nich sú zhrnuté tu.

### 1. Oddelený zber starých zariadení

Elektrické a elektronické zariadenia, ktoré sa stali odpadom, sa označujú ako staré zariadenia. Majitelia starých zariadení sú povinní ich odovzdať na zber oddelený od netriedeného komunálneho odpadu. Pred odovzdaním do zberného miesta je potrebné od starých batérií a akumulátorov, ktoré nie sú uzavreté v starom zariadení, ako aj od žiaroviek, ktoré je možné z starého zariadenia vybrať bez poškodenia, od starého zariadenia oddelene bez poškodenia. Staré zariadenia je potrebné odseparovať, aby boli pripravené na opätovné použitie.

### 2. Možnosti vrátenia starých zariadení

Majitelia starých zariadení z domácností ich môžu odovzdať v zberných miestach verejných subjektov zodpovedných za likvidáciu odpadu alebo v zberných miestach zriadených výrobcami alebo distribútormi v zmysle zákona o elektrických zariadeniach. Online zoznam zberných a spätných miest nájdete na internetovej stránke: <https://www.stiftung-ear.de> alebo <https://www.take-e-back.de>.

### 3. Upozornenie týkajúce sa ochrany údajov

Staré zariadenia často obsahujú citlivé osobné údaje. To platí najmä pre zariadenia informačnej a telekomunikačnej techniky, ako sú počítače a smartfóny. V záujme vlastnej bezpečnosti si uvedomte, že za vymazanie údajov zo starých zariadení určených na likvidáciu je zodpovedný každý konečný používateľ.

### 4. Povinnosť distribútorov prijímať späť

Distribútori s predajnou plochou pre elektrické a elektronické zariadenia s rozlohou minimálne 400 m<sup>2</sup> a distribútori potravín s celkovou predajnou plochou minimálne 800 m<sup>2</sup>, ktorí viackrát za kalendárny rok alebo trvalo ponúkajú a dodávajú na trh elektrické a elektronické zariadenia, sú povinní

- pri predaji nového elektrického alebo elektronického zariadenia konečnému používateľovi bezplatne prijať staré zariadenie konečného používateľa rovnakého typu, ktoré plní v podstate rovnaké funkcie ako nové zariadenie, v mieste predaja alebo v jeho bezprostrednej blízkosti a
- na požiadanie konečného používateľa bezplatne prijať staré zariadenia, ktorých vonkajšie rozmery nepresahujú 25 cm, v maloobchodnej predajni alebo v jej bezprostrednej blízkosti; prijatie starých zariadení nesmie byť viazané na nákup elektrického alebo elektronického zariadenia a je obmedzené na tri staré zariadenia každého typu.

### 5. Význam symbolu „preškrtnutá smetná nádoba“



Symbol preškrtnutého kontajnera, ktorý sa pravidelne zobrazuje na elektrických a elektronických zariadeniach, označuje, že dané zariadenie sa na konci svojej životnosti musí zbierať oddelene od netriedeného komunálneho odpadu.

- Registračné číslo výrobcu
- Ako výrobca v zmysle zákona ElektroG sme registrovaní v príslušnej nadácii Elektro-Altgeräte Register (Nordostpark 72, 90411 Norimberg) pod nasledujúcim registračným číslom: WEEE-Reg.-Nr. DE86467979

**Home Deluxe GmbH**  
**Schanzweg 2**  
**32312 Lübbecke**  
**Nemecko**

Tel.: +49 (0)5743 6181-0

[www.home-deluxe-gmbh.de](http://www.home-deluxe-gmbh.de)

GA-215-00-CUBE\_DELUXE L  
2025/04