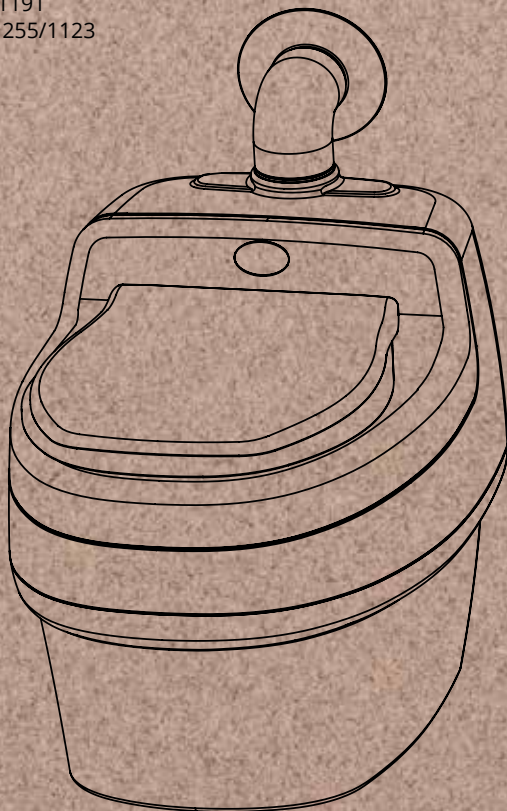

EN | SV | FI | NO | DE | NL | FR | ES | CZ

MADE IN
VÄRNAMO
SWEDEN

Villa® art. no 1067

Villa® Extend art. no 1191

Villa® US/CA art. no 1255/1123



VILLA

User and installation manual | Användar- och installationsmanual

Käyttö- ja asennusopas | Bruker- og installasjonsmanual

Benutzer- und Installationshandbuch | Gebruikers- en installatiehandleiding

Manuel d'utilisation et d'installation | Manual de usuario e instalación

Uživatelský a instalační manuál

Dear customer,

Welcome

to the Separett family

We hope you will enjoy your new
product whilst saving our
planet tons of water

Care to share
#separett

www.separett.com

At Separett, we have been developing toilet solutions that are not limited by the availability of either water or sewage systems for over 45 years, with the vision of contributing to a higher quality of life for the many.

Today, our toilet solutions make the lives of hundreds of thousands of people easier, all over the world. It is very important to us that the toilet solution you have chosen is of a high quality, has a high degree of reliability, and requires minimal maintenance.

Warranty

Save your receipt

Place your receipt here

This warranty agreement only applies to this product. For further information, please visit our website www.separett.com

- This product comes with a 5-year warranty
- If the product is used in commercial operations, the warranty commitment applies for 1 year from the original delivery date*

**No warranty if the product has been used in any form of rental operations..*

Statutory Rights

An additional warranty provided by us can never affect the statutory rights and claims that you may exercise against us due to the contract if we failed to fulfil our part in the contract.

An additional warranty is defined as any commitment from us that gives you rights or claims, beyond what is prescribed by law, in the event that we fail to fulfil our part in the contract.

Provided that the product has been installed, assembled, and used correctly in accordance with its specifications, features, and usage area.

And that the error report contains the following:

- The installation has been documented with photographic evidence. All data mentioned in the error report are correctly given
- The delivery date is confirmed by a purchase receipt

Separett AB undertakes, in case of malfunction or damage to the product, except for cases specified in the manufacturer's responsibility points below, to replace the costs of labor and material, provided that the repair is carried out by the manufacturer or an appointed authorized service partner.

- The buyer undertakes to report this to the seller or the manufacturer within a reasonable time from the discovery of the malfunction or damage
- The buyer must then, after contact with the service partner, arrange for transportation to and from the service workshop or bear any costs and risks associated with this

For rectification of faults, the buyer must submit the product to the manufacturer or to a service partner appointed by the manufacturer. *

- Rectification of a confirmed fault occurs within a reasonable time from when the buyer has reported the fault and transported the product to the manufacturer or to a service partner appointed by the manufacturer
- What is considered a reasonable time depends, among other things, on the buyer's need for the product, availability of spare parts and workshop capacity of the service partner. If warranty service is performed on site, all travel costs are borne by the customer as Separett does not offer "on-site service"
-

**Applies only if the manufacturer judge that a service technician is needed. You can easily replace most of the parts in this product yourself.*

The manufacturer's responsibility does not cover

Normal wear and tear, normal corrosion or defects in surface layers that do not affect the product's function.

- Damage resulting from incorrect installation or improper handling/use
- Accidents, such as faults arising from lightning strikes
- Service/repair performed by someone other than a service partner appointed by the manufacturer*
- Original parts not used
- Continued use of the product after a fault has been discovered
- The product has been used more intensively than is compatible with the manufacturer's recommendations
- The product has not been used with normal caution
- The product has not been serviced and maintained according to the manufacturer's instructions
- Transport damages, any transport damages should be reported to the shipping company
- Vandalism or other abnormal external influence
- If the product has been used in any form of rental operations

**Applies only if the manufacturer determines that a service technician is needed. Most parts in this product can be easily replaced by oneself.*

The manufacturer reserves the right to make a professional assessment regarding any warranty action.

In case of confirmed faults outside the warranty conditions, the manufacturer undertakes to specify a cost proposal for rectifying this.

Any disputes regarding the interpretation of this warranty agreement should primarily be resolved by the parties through agreement.

- If an agreement cannot be reached, the dispute shall be finally settled by simplified arbitration at the Stockholm Chamber of Commerce
- Separett AB follows the recommendations of the National Board for Consumer Complaints in case of any dispute.

Content

Warranty	2
Safety instructions	6
Technical data	8
Installation	10
Use	21
Waste handling	24
Troubleshooting	26
Accessories	27
Contact Us	28

Safety instructions



IMPORTANT SAFETY INSTRUCTIONS

READ THE INSTRUCTIONS CAREFULLY BEFORE USE. THE MANUFACTURER IS NOT RESPONSIBLE FOR ANY PERSONAL INJURY OR OTHER DAMAGES ARISING AS A RESULT OF FAULTY INSTALLATION OR IMPROPER USE. SAVE THE USER MANUAL FOR FUTURE NEEDS!

Safety

This product can be used by children and people with impaired physical, sensory, or mental capacity, as well as people with a lack of experience and knowledge of the product, provided that they are monitored or instructed on how to use the product safely and understand the risks that are associated with improper use.

Toilet packaging and packing materials are not toys. Keep packing material out of reach for children and dispose of it properly.

WARNING!

Do not use the toilet if it is damaged or not working properly.

Function

Ensure the functioning of the toilet by regularly checking the following:

1. That the urine hose is not damaged
2. That gaskets are functional
3. That there is no damage to any load-bearing parts
4. That there is no damage to the cabling

Avoid fire risk & burns

The toilet must only be used in accordance with the user manual. Materials not associated with normal toilet use should not be thrown in the toilet. Ensure that all new users of the toilet receive required information on how to use the toilet safely. The toilet is not adapted for standing or climbing on. Young children or children who cannot safely use the toilet in accordance with this manual should only use the toilet under adult supervision. Do not allow children to play with this product.



Maintenance

Regular maintenance is important to ensure that the toilet function properly. Check the following during maintenance:

1. That toilet gaskets are intact
2. That the urine hose is not blocked

Avoid electric shocks

Never use a damaged power cord or plug, and never run the cord over hot surfaces or hard shape edges.

If the power cord is damaged, it must be replaced by the manufacturer, its service partner or by a professional to avoid danger.

Other

This product is intended for household use only or for a limited number of people with good knowledge of its proper use. We advise against placing urine diverting toilets in public restrooms.

Do not make any changes to the product that will change its specifications.

Electrical and electronic equipment (EEE) contains materials, components and substances that may be hazardous and present a risk to human health and the environment. Hence, this EEE-product shall not be discarded together with household waste but must be collected separately. Please contact your local municipality for information on authorized collection points in your area.

Technical Data

Toilet parts

1. Lid
2. Seat
3. Urine bowl
4. View screen
5. Urine outlet
6. Upper part
7. Fan
8. Ventilation outlet
9. Lock plate
10. Solid waste container
11. Lid for solid waste container
12. Funnel (Villa® Extend)
13. Placement of waste container/funnel

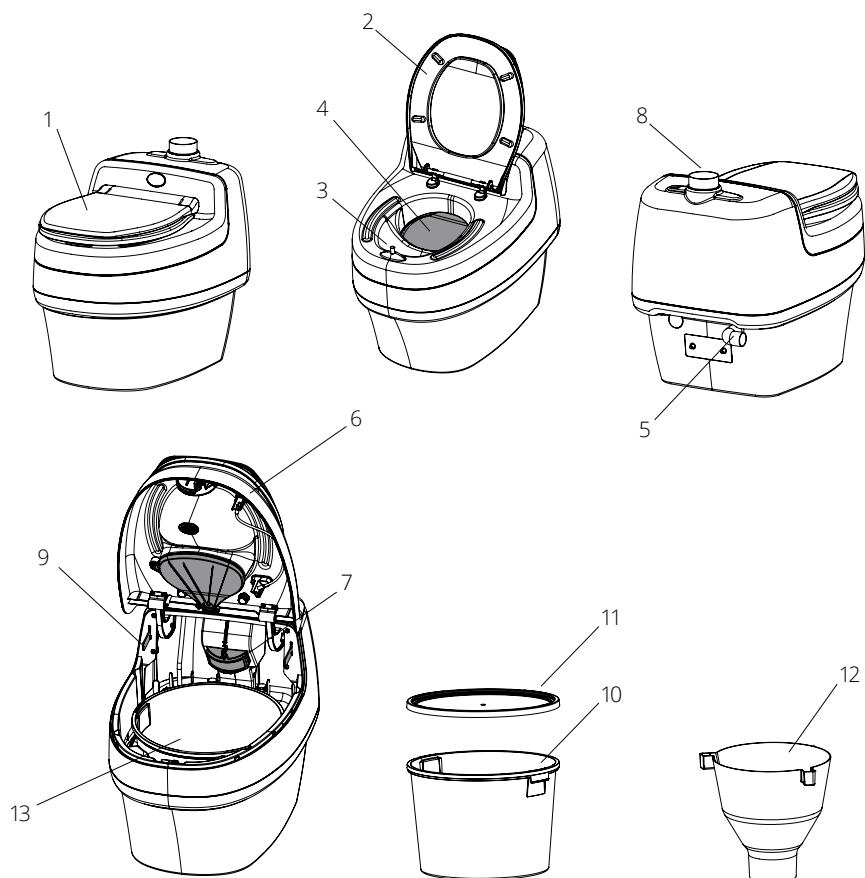

EN-8

Measurements



Height: 541 mm (21,3")
Length: 672 mm (26,5")
Width: 456 mm (18")
Seat height: 440 mm (17,3")

Material

Upper part/Lower part: impact-resistant high-gloss polypropylene
Seat: high-gloss polypropylene
Inner container/Lid: polypropylene
All materials are recyclable

Weight

19 kg

Volume

Solid waste container: 23 L

Pipe dimensions

Ventilation pipe: Ø 75 mm (outer diameter)
Urine outlet: Ø 32 mm (outer diameter)

Electronics

12 V, 2.5 W, 210 mA

Electrical connection

Grid connection: Adapter 12/110-230V
Low-voltage connection
Solar cell

Power consumption

0.06 kWh /day, 21,9 kWh/year

EN-9

Installation

WARNING!

Before making holes in walls or floors. Ensure that the location for wall penetration allows for a hole to be made and that the piping meets construction regulations. Keep in mind that the wall may conceal, for example, electrical wiring, piping, waterproofing, load-bearing construction.

Electrical and electronic equipment (EEE) contains materials, components and substances that may be hazardous and present a risk to human health and the environment. Hence, this EEE-product shall not be discarded together with household waste but must be collected separately. Please contact your local municipality for information on authorized collection points in your area.

IMPORTANT! Always consult your local environmental office to find out what rules apply in your municipality. Always follow local regulations. Please view our installation video at www.separett.com

To make sure the toilet stays odor-free, it is required that the fan in the toilet is constantly running so that it ventilates and can get new air to ventilate out. To achieve this, the following is required:





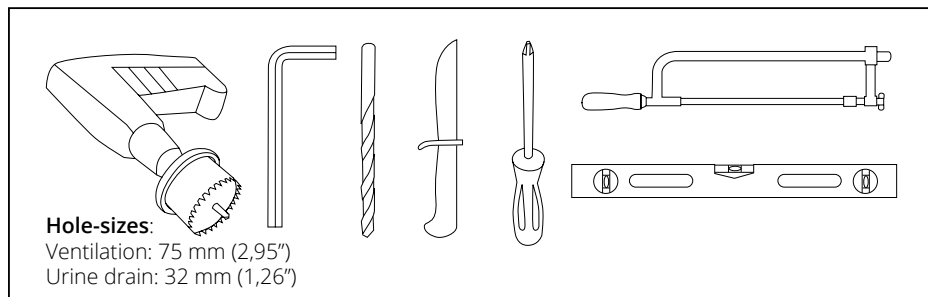





1. No other fan/ventilation system affect the same room
2. Ensure that fresh air from the outside enters the room. The air entry point should be as close to the toilet as possible

Useful tools



Included with the product

	VILLA 1067	VILLA EXTEND 1191	VILLA US 1255	VILLA CA 1123
 Solid waste container	2		1	2
 Lid to solid waste container	1		1	1
 Cover plate for Ø75 mm pipe	1	1		1
 Cover plate for Ø89 mm / 3,5" US pipe			1	
 Ventilation pipe 40 cm straight Ø75 mm	1	1		1
 Ventilation pipe 40 cm straight Ø89 mm / 3,5" US			1	
 Connector pipe Ø75 mm	1	1		1
 Connector pipe Ø89 mm/3,5" US			1	1
 Connector pipe straight Ø75 mm	1	1		2
 Connecting pipe 90° Ø75 mm	1	1		2

	VILLA 1067	VILLA EXTEND 1191	VILLA US 1255	VILLA CA 1123
 Connecting pipe 90° Ø89 mm/3,5" US			1	
 Connecting pipe straight Ø32 mm	1	1	1	1
 Connecting pipe 90° Ø32 mm	1	1	1	1
 Cover plate for Ø32 mm urine pipe	1	1	1	1
 Silicone list for floor sealing	1	1	1	1
 Vent cowl with net Ø75 mm & Ø89mm/3,5" US	1	1	1	1
 Screws for vent cowl	2	2	2	2
 Filter for fan house	1	1	1	1
 Wall mount for toilet	1	1	1	1
 Screws for wall mount	3	3	3	3
 Urine pipe for urine extraction	1	1	1	1

	VILLA 1067	VILLA EXTEND 1191	VILLA US 1255	VILLA CA 1123
 Wall mount for urine pipe	2	2	2	2
 Absorb sample	✓		✓	✓
 Bio-block sample	✓	✓	✓	✓
 Bio-bag sample	✓		✓	✓
 Funnel for solid waste		1		
 Universal power adapter 110-240V	1	1	1	1
 Joint sealant SV/CA/FRA				2
 Adapter 1 ¼ ABS DWV				1
 Adapter 1 ½ X 1 ¼ ABS DWV				1
 Joint sealant US			1	2

Toilet placement

Separett Villa has no requirements for room temperature and works in both cold and warm spaces. The only requirements are that you must be able to divert the urine and fit a ventilation pipe. Before installation, choose how you want to direct the urine pipe and ventilation pipe, and where the drainpipe will go through the floor. Note that also attach the supplied silicon strip underneath the toilet, the silicon strip reduces friction and ensures that no water gets under the toilet.

The toilet is made to be placed on the floor against the wall, and for extra stability it should be attached either to the floor, wall, or both.

Make holes according to the installation template

The enclosed installation template shows possible installation options for urine drains and ventilation pipes through the wall behind the toilet. The template should be used during installations as this help the placement of the urine drain and ventilation pipe.

Install ventilation pipe

The toilet is constructed for 75 mm pipes (outer diameter). For optimal function, it is recommended that you use Separett's own installation kit that has pipes and angles in the correct dimensions.

The toilet for US is constructed for 89 mm, 3,5", pipes (outer diameter). CA toilet comes with both 75mm and 3,5" connectors. For optimal function, it is recommended to use the installation kit included with the purchase of the product.

All Villa-models can be installed with up to six meters ventilation piping and three 90-degree bends. Ventilated air can go through wall, floor, or roof, for example, up into an attic and out through a suitable side of the house. If there already is a ventilations pipe present from a previous toilet installation, the toilet may be connected to that duct, if it is not smaller than 75 mm (89 mm, 3,5") and that it meets the piping requirements.

If additional pipes are needed for the ventilation on the outside of the house are Separett's ventilation kit (art.no 1020) recommended. It includes two meters of pipes and joint pipes to ensure an easy further installation. For Villa US/CA, Separett recommend contacting the nearest hardware store if you need a ventilation kit.

Note that a short installation as possible is recommended to guarantee full functionality during the year.

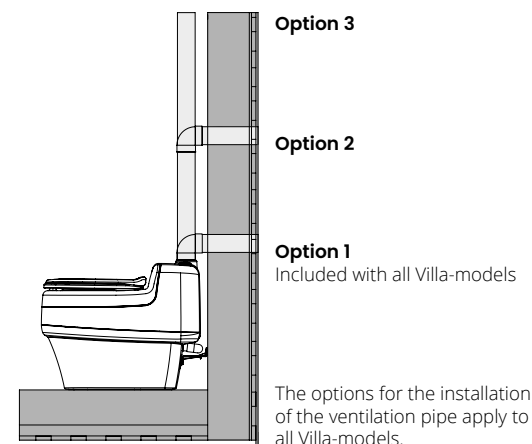

Install urine drain

IMPORTANT! Always ask the environmental office which regulations apply in your municipality or where the toilet is to be installed.

Keep in mind that the installation is crucial for the toilet's functionality and well-being. A complete installation creates a complete experience. Contact us at Separett if you have the slightest doubt.

Installation of urine drain applies to all VILLA-models. The toilet is supplied with a two-meter urine hose. To connect this to the toilet, use:

1. Supplied straight joint for installation straight back from the toilet
2. Supplied 90-degree bend to pull the urine hose to the side. *The bend is placed as below and turned to the side. The straight joint and the bend can be perceived as difficult to get in place, to facilitate assembly, for example, Vaseline can be used. The supplied urine hose is then connected to the straight joint and the 90-degree bend.*

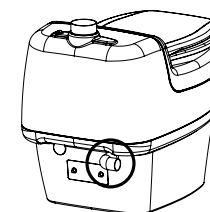

3. Alternatively, the urine hose can be connected to the drain using a water trap (art no. 1032)

These are examples of an installation. Local laws and regulations may forbid use of some or any of these alternatives. It's on your responsibility to secure that the selected installation is allowed.

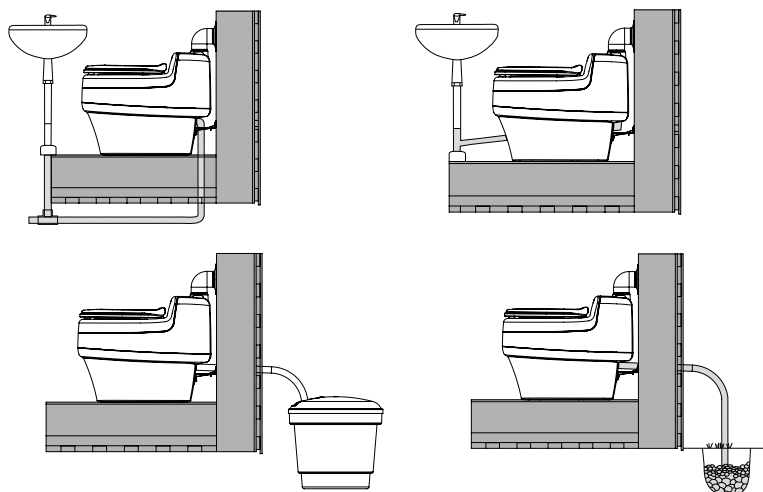

If you are installing your toilet through an insulated wall or a wall with air gap between inner and outer wall, you must install a pipe around the urine hose to reduce the risk of vermin destroying the urine tube.

Urine contains a lot of salt which can build up in the pipes/tube, we recommend that installations that are longer than two meters (which the enclosed urine tube is), that the following pipe/tube has a di-iameter of at least 40 mm to avoid blockage.

Make sure that the urine tube falls all the way (one centimeter/meter, at least two degrees) to the whole installation. The more fall you have; the less risk of urine crystals building up in the tube and it also prevents the urine tube will freeze and breaking when it's cold. Also make sure that there are no air gaps where the tube bends.

If the toilet will be used during the wintertime, we recommend that the parts of the tube that are outside is insulated with tube insulation (can be bought at a hardware store) or that the dimension of the tube is at least 50mm. You can also add a heating coil.

Do not place the tube joints near electrical appliances or a wall outlet. This to avoid fluids getting near the electrics if the tubes would leak.

Power supply for toilet

The toilet must be connected to a power source. The toilet comes with a power cord with a universal adapter, plug in the cord and make sure that it is properly connected. Verify that the toilet is receiving power by checking that the fan starts.

Install ventilation cap pipe/ventilation cowl

It is important to ensure that the end of the ventilation pipe is protected from rain, snow, and prevents insects from entering the toilet. To achieve this, the toilet comes with a pipe cap that is equipped with an integrated insect net. This pipe cap should be used when the pipe is horizontal and must be mounted with the screen upwards to ensure protection from rain and snow. The pipe cap fits both 75 mm and 89 mm (3,5"). 75 mm pipes go halfway in and 89 mm (3,5") pipes go all the way in. See pictures below.

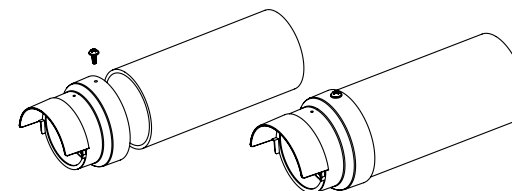

When the pipe end is vertical, the supplied ventilation cowl is to be used together with a pipe cap to ensure that rain and snow do not enter the pipe. Pipe cap and ventilation cowl are mounted together with the two supplied screws as shown below.



The assembled parts are then mounted as pipe ends in the same way as shown in previous sections. It is also possible to use the ventilation cowl at a horizontal pipe end in more demanding conditions to ensure better protection against weather and wind.

Install fan filter

The toilet is continuously ventilated to ensure an odor-free bathroom as well as drying out waste. To protect the fan from dirt and dust resulting from use, there is a filter in the air duct. This filter is not pre-installed but must be installed on site as shown below. The filter should be cleaned regularly to maintain its proper functioning.

To install the fan filter, follow the steps below. A click is heard when the fan is in place. Insert the power cable through hole in the back of your Villa. Mount the power cable in the fan house.

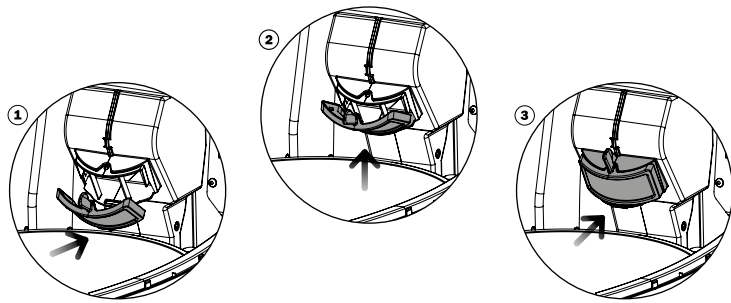

Mounting the toilet

IMPORTANT! Connect the power cord to the toilet before mounting it. After mounting, you will not have access to the back of the toilet where the cable is to be connected.

Villa is constructed to be fixed to the floor and/or to the wall. For maximum stability, both options can be combined. This option also applies to Villa US/CA.

Floor

To attach the toilet to the floor, use the supplied screw or other screw suitable for the purpose. There are two intended screw holes in the bottom plate of the toilet, the plastic in the middle of the hole is removed with a suitable tool.

Wall

To attach the toilet to the wall, use the wall bracket that are included with the product.

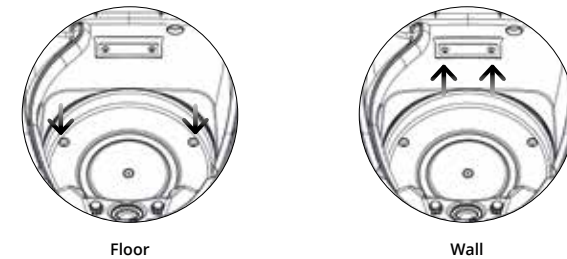

Funnel mounting

With Villa Extend, a funnel is included, which leads the solid waste down to the external latrine container under the floor. To ensure that the funnel sits right, it must be fixed with the supplied screws. See picture below.

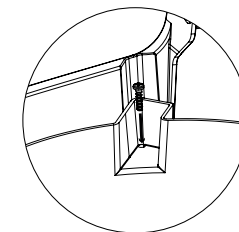

Install external waste container

Villa Extend needs to be connected to an external latrine container with an extended capacity that is placed under the toilet area. Have in mind that the space underneath the toilet needs to be accessible from the outside to facilitate emptying.

In the delivery, the Accessory Package (art no. 1227), with the external containers is not included. This package is purchased separately. When purchasing the accessory package, two external latrine containers of 50L, one meter of drainpipe \varnothing 160 mm, connecting part to the latrine container, a lid with a hole for the pipe, a with a solid lid and the necessary screws are included.

Follow the steps below when installing external container:

1. The pipe is pushed up towards the funnel in the toilet and sealed with silicone
2. The pipe is screwed from below into the underside of the floor with angle iron and screws
3. The connecting part is applied between the tube and lid of the container. This part can be pushed up and locked with the knobs on either side

Make sure the screws are properly tightened to secure the funnel to the pipe.

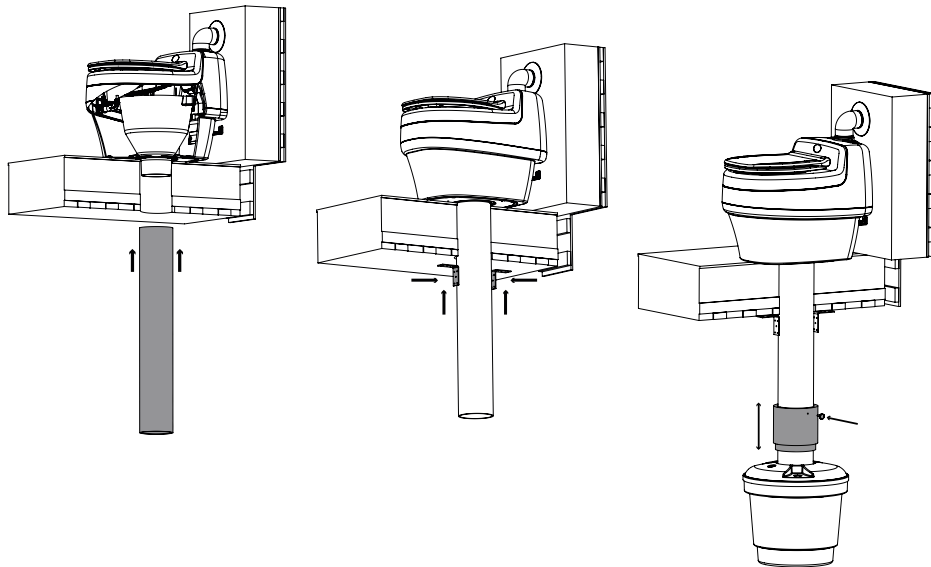

Use

Before use

1. Ensure the function of the toilet (see section "Safety Instructions")
2. Connect the toilet to a power source
3. Make sure that the fan is running
4. Make sure that the view screen is working properly
5. Place a compostable waste bag in the waste container
6. Place an Absorb at the bottom of the waste bag to soak up excess moisture, you can add another in the middle of the waste bucket if the waste is extra soggy
7. Place a Bio Drain Cleaner in the urine bowl for a fresh scent and to keep the urine drain free from sediments



Using the toilet

We recommend to always have the fan running, to prevent deposits that may occur. In addition, it keeps the toilet area dry and extends the life of the fan.

If the fan must be switched off, it is important to put the lid on the latrine container and take it out of the toilet. Otherwise, there is a risk that it will start to smell, and flies will come in and lay eggs.

1.

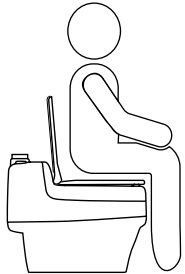

1. Always sit down
Sit a little further back than usual to guarantee that urine and solid waste are separated

2.

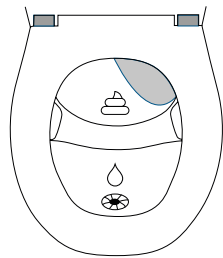

The view screen will slide away when you sit down

3.

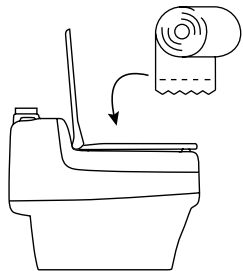

Toilet paper can be thrown in the same bin as the solid waste

4.

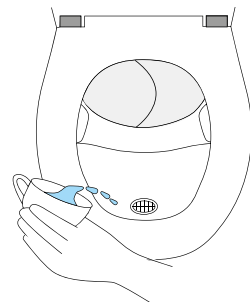

Pour a cup of water in the urine bowl after your visit

Not mandatory

IMPORTANT! Never throw burning or smoking objects in the toilet

User instructions can be downloaded at www.separett.com

Cleaning & Maintenance

The Villa-models should be cleaned with an environmentally friendly non-abrasive cleaner. The toilet is made of strong high-gloss polypropylene material that risks being scratched if any abrasive cleaner or scouring pad is used. Use regular all-purpose cleaner and a soft damp cloth for optimal cleaning.

The fan must run continuously to avoid odors in the toilet area. Rinse the filter in the fan duct with water at regular intervals to maintain good ventilation. See the pictures below.

Cleaning of the urine drain should be done at regular intervals, as urine salts can clog the pipes over time. For best results, use a drain cleaner.

Tip! Use Separett Bio Drain Cleaner tablets to prevent deposits in the urine drain.

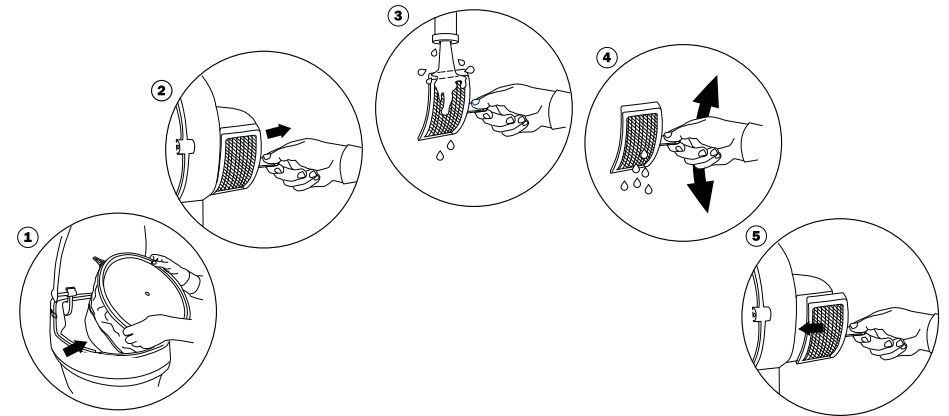

Waste handling

IMPORTANT! Always ask the environmental office which rules apply to waste management in your municipality. Always follow your local regulations.

Urine drain

The urine drain can be connected to either an existing greywater drain, external infiltration, external container (for example Separett Ejectortank) or another approved solution. Don't forget to check with the environmental office about the rules that apply in your municipality where you install the toilet.

For example, if the urine drain is connected to the Separett Ejectortank, the Ejectortank will indicate when it is full and can be used. With this connection, you get organic plant food for the garden.

Emptying solid waste

When the urine and solid waste is separated, the capacity increases and the need for emptying decreases. The toilet can handle high use because it is easy to change the waste container when necessary. The solid waste is collected in the waste container which is covered with a compostable waste bag. For full-time use by a household of 4 people, the container needs to be changed/emptied about every 4-6 weeks. For short-term use, 2-3 containers are sufficient for one season.

Villa Extend has an external waste container under the floor, for an extended capacity. For emptying reasons, the waste container must be accessible from the outside.

To empty the solid waste, the top of the toilet is opened. Make sure the top has locked properly and then follow the steps below.

1. Place supplied lid on the container
2. Lift the container by the handles and pull it up from the toilet
3. Take the container to the selected disposal place

The solid waste can be handled in one of the following ways.

Option 1

Place the container with the waste in "hibernation" for at least 12 months. Never tie the bag, if possible, try to make holes in the bag to speed up the decomposition process.

1. Place the container in an appropriate location outdoors in a suitable container with a solid bottom
2. Fill the container with a layer of soil (approx. 2 cm), make sure that the container is properly ventilated so that air circulates in the container
3. Let sit for 12 months. The bacteria in the soil break down the harmful organisms in the feces, rendering the waste harmless
4. After the storage period, the contents can be composted in an ordinary compost, garden compost or buried along with the compostable bag

Option 2

To be composted directly in an approved latrine compost.

Option 3

To be incinerated directly in an approved incinerator.

To close the top of the toilet, push up the two yellow locking plates until the latch releases. Then carefully close the top and make sure it closes correctly. To ensure that the container is correctly positioned, press the front of the seat to ensure that the waste container rotates (not valid for Villa Extend).

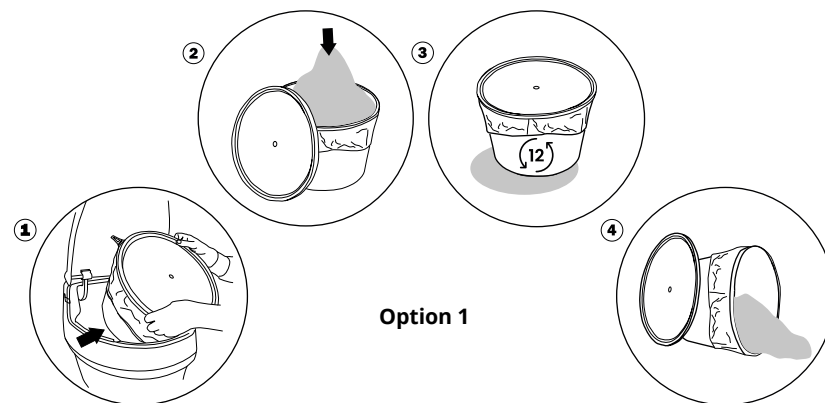

Option 1

Troubleshooting

If it smells

With correct installation and correct use of our Villa-models, and thanks to the well-developed urine diverting and its constant air flow, the bathroom remains odorless. In the case of odors occurring, please check the following:

1. Is the fan running properly? If the fan is not running properly, make sure that:
 - Power is being supplied by the power source
 - The fan plug is properly connected
 - The cables on the back are properly connected
2. Is the ventilation grid on the pipe cap clean?
3. Is the insect net of the ventilation outlet clean?
4. Are the joints of the ventilation pipe and the urine drain properly sealed with silicone?
5. Does the piping follow the instructions?
6. If there is a floor drain, check that it has a proper water trap

Problems with insects in the toilet

Any additional material, such as, sawdust, must not be used in the waste container as it can contain insect eggs and attract insects. We only recommend the use of Separett Absorb (art no. 1060) to reduce moisture and odors. If you still have problems with insects in the toilet, check following:

1. Make sure that the insects net is intact, and firmly attached to the ventilation pipe
2. Make sure that the ventilation pipe is intact, and its joints are tight and sealed

Accessories

We recommend that you use the following accessories and consumables for your urine diverting toilet.

Urine diverting child seat / Art.no 1101

The Child seat is a perfect complement to your urine diverting toilet that enables even the smallest to use the toilet.

Ventilation kit / Art.nr 1020

A supplementary ventilation kit that can be used if the installation requires ventilation ducts higher up and/or further away from the toilet. We recommend use of maximum 6 m ventilation pipes.

Ejektortank / Art.nr 1013

With an Ejektortank connected, you get organic plant food for the garden. The Ejektortank automatically dilutes the urine to the correct ratio, eight parts water and one part urine, so plants can absorb the nutrients without harm.

Bio Drain Cleaner 5-pcs / Art.no 1118

A biological tablet, with a scent of lemon, that is placed in the urine bowl of your urine diverting toilet. It is slowly broken down and the enzymes keep the urine drain free of deposits that over time risk stopping the flow. As Bio Drain Cleaner consists of biological ingredients, it does not therefore affect the possibility of using an Ejektortank.

Compostable Waste bags 10-pcs / Art.nr 1127

The bag helps to keep the waste container clean and is made of corn starch, which is an environmentally friendly compostable material. For containers up to 35L. The bags are stored dark and cold, applies to opened and unopened packaging.

Absorb Separett 5-pcs / Art.nr 1060

Absorb is placed in the bottom of the bag and is used to absorb any moisture from the waste. The tissue will keep the contents dry and thereby odorless. Absorb is made of a compostable material and it breaks down with the solid waste in the compost.

Insulated seat 200 / Art.nr 1215

This insulated seat gives a higher comfort during the coldest time. It is easily fitted on any of our toilet solution with a hard toilet seat. When needed, the insulated seat can easily be replaced with a new one.

Contact Us

Documentation

This user manual and instructional videos are available 24/7 on our website www.separett.com together with all sections referred to in this manual.

Contact us

If you need help with your toilet, you can find information at any time on our website, where you can also easily submit error notifications. Can't find what you're looking for? Visit "FAQs" on our website, where you will find answers to questions regarding orders, returns, use, installation, and service. If you do not find an answer to your question, please contact us by email or phone.

Global

www.separett.com
info@separett.com
+46 (0)370 - 30 72 00

USA

www.separett.com
contact.us@separett.com
+1(800) 975-6740

Finland

www.separett.fi
infofi@separett.com
+35 8192818230

Germany

www.separett.de
infode@separett.com
+49 1784020778



■
I över 45 år har vi på Separett utvecklat toalettlösningar som inte begränsas av tillgången på vatten eller avlopp, med visionen att bidra till en högre livskvalitet för de många.

Idag förenklar våra toalettlösningar livet för hundratusentals människor över hela världen. För oss är det oerhört viktigt att toalettlösningen du har valt är av hög kvalitet, har en hög grad av tillförlitlighet och kräver minimalt underhåll.

Garanti

Spara ditt kvitto

Plats för kvitto

Denna garanti-information gäller endast för denna produkt. För vidare information vänligen se vår hemsida www.separett.com

- Denna produkt har en garanti på 5 år
- Om produkten används i näringsverksamhet gäller garantiåtagandet i 1 år från ursprunglig leveransdag *

** Ingen garanti om produkten har använts i någon form av uthyrningsverksamhet.*

Lagstadgade rättigheter

En extra garanti som erbjuds av oss kan aldrig påverka de lagstadgade rättigheterna och påståenden som du kan vidta mot oss på grund av kontraktet om vi misslyckades med att uppfylla vår del i kontraktet.

En extra garanti definieras som varje engagemang från oss som ger dig rättigheter eller fordringar, utöver vad som föreskrivs i lag, i händelse att vi misslyckas med att uppfylla vår del i kontraktet.

Under förutsättning att produkten installerats, monterats och använts på ett korrekt sätt i enlighet med dess specifikationer, egenskaper och användningsområde.

Och att felanmälan innehåller följande:

- Installationen styrkts med bildmaterial
- Samtliga i felanmälan nämnda uppgifter är korrekt lämnade
- Leveransdatumet styrkts av ett inköpskvitto

Åtar sig Separett AB sig vid bristande funktion i eller skada på produkten med undantag för fall som specificeras i nedan punkt om tillverkarens ansvar ersätta kostnader för arbete samt material under förutsättning att reparationen utförs av tillverkaren el utsedd auktoriserad servicepartner.

- Köparen förbinder sig att inom skälig tid från det att funktionsfelet eller skadan upptäckts anmäla detta till säljaren eller till tillverkaren
- Köparen skall därefter, efter kontakt med servicepartner, själv tillse transport till och från serviceverkstaden alternativt stå för eventuella kostnader samt risk i samband med detta

För avhjälpande av fel skall köparen lämna in produkten till tillverkaren eller till av tillverkaren utsedd servicepartner. *

- Avhjälpandet av konstaterat fel sker inom skälig tid från det att köparen anmält felet och transporterat produkten till tillverkaren eller av tillverkaren utsedd servicepartner
- Vad som anses vara skälig tid beror bland annat på köparens behov av produkten, tillgång till reservdelar och verkstadskapacitet hos servicepartnern
- Utförs garantiservice på plats täcks alla reskostnader av kunden då Separett inte tillämpar "på-plats-service"

** Gäller enbart om tillverkaren bedömer att en servicetekniker behövs. Dom flesta delarna i denna produkt byter man enkelt själv.*

Tillverkarens ansvar omfattar ej

Normal förslitning, normal korrosion eller brister i ytskikt som ej påverkar produktens funktion.

- Skador uppkomma utav felaktig installation el felaktig hantering/användning
- Olyckshändelser, till exempel fel uppkomma på grund av åsknedslag
- Service/reparation utförts av annan än av tillverkaren utsedd servicepartner*
- Originaldelar ej använts
- Användning av produkten fortsatt efter det att fel upptäckts
- Produkten använts intensivare än vad som är förenligt med tillverkarens rekommendationer
- Produkten inte använts med normal aktsamhet
- Produkten inte har haft service och underhåll enligt tillverkarens anvisning
- Transportskador, ev. transportskador ska rapporteras till transportbolaget
- Skadegörelse eller annan onormal yttre påverkan
- Om produkten har använts i någon form av uthyrningsverksamhet

**Gäller enbart om tillverkaren bedömer att en servicetekniker behövs. Dom flesta delarna i denna produkt byter man enkelt själv.*

Tillverkaren förbehåller sig rätten att göra en fackmannamässig bedömning gällande eventuell garantiåtgärd.

Vid konstaterat fel utanför garantivillkoren åtar sig tillverkaren att specificera ett kostnadsförslag för avhjälpning av detta.

Eventuella tvister som rör tolkningen av detta garantiavtal ska parterna i första hand försöka lösa genom överenskommelse.

- Kan överenskommelse ej träffas skall tvist slutgiltigt avgöras genom förenklat skiljeförfarande vid Stockholms Handelskammare
- Separett AB följer allmänna reklamationsnämndens rekommendationer vid eventuell tvist

Innehåll

Garanti	2
Säkerhetsinstruktioner	6
Teknisk data	8
Installation	10
Användning	21
Efterhantering	24
Felsökning	26
Tillbehör	27
Kontakta oss	28

Säkerhetsinstruktioner



VIKTIGA SÄKERHETSINSTRUKTIONER

LÄS INSTRUKTIONERNA NOGGRANT FÖRE ANVÄNDNING. TILLVERKAREN ÄR INTE ANSVARIG FÖR EVENTUELLA PERSONSKADOR ELLER ANDRA SKADOR SOM UPPKOMMIT SOM ETT RESULTAT AV FELAKTIG INSTALLATION ELLER FELAKTIG ANVÄNDNING. SPARA ANVÄNDARMANUALEEN FÖR FRAMTIDA BEHOV!

Säkerhet

Denna produkt kan användas av barn och av personer med nedsatt fysisk, sensorisk eller mental förmåga, samt personer med bristande erfarenhet och kunskap om produkten, förutsatt att de övervakas eller instrueras beträffande hur produkten används på ett säkert sätt och förstår de risker som är förknippade med felaktig användning.

Toalettens emballage och packmaterial är inga leksaker. Håll packmaterial utom räckhåll för barn och kassera på lämpligt sätt.

VARNING!

Använd inte toaletten om den är skadad eller inte fungerar korrekt.

Funktion

Säkerställ toalettens funktion genom att regelbundet kontrollera följande:

1. Att urinslangen inte är skadad
2. Att packningar är fungerande
3. Att inga skador förekommer på bärande delar
4. Att inga skador finns på kablage

Undvika brandrisk/brännskador

Toaletten ska användas i enlighet med användarmanualen. Inget material som inte är kopplat till ett toalettbesök ska slängas i toaletten. Tillse att alla nya användare av toaletten får den information som krävs för att använda toaletten på ett säkert sätt. Toaletten är inte anpassad för att stå eller klättras på. Små barn eller barn som inte på ett säkert sätt kan använda toaletten i enlighet med denna manual ska alltid bruka toaletten med vuxnas tillsyn. Låt inte barn leka med produkten.



Underhåll

Kontinuerligt underhåll är viktigt för att säkerställa toalettens funktion. Kontrollera följande vid underhåll:

1. Att toalettens packningar är hela
2. Att urinslangen inte är igensatt

Undvika elektriska stötar

Använd aldrig en skadad strömsladd eller kontakt och låt aldrig sladden löpa över varma eller vassa ytor.

Om nätsladden är skadad måste den bytas av tillverkaren, dess serviceagent eller motsvarande kvalificerad person för att undvika fara.

Övrigt

Denna produkt är endast avsedd för användning i hushåll eller för ett begränsat antal människor med god kunskap om en korrekt användning. Vi avråder från att placera urinseparerande toaletter i offentlig miljö.

Genomför inga förändringar av produkten som förändrar produktens specifikationer.

Elektrisk och elektronisk utrustning (EEE) innehåller material, komponenter och ämnen som kan vara farliga och utgöra en risk för människors hälsa och miljön. Därför ska denna EEE-produkt inte kasseras tillsammans med hushållsavfall utan måste samlas in separat. Kontakta din lokala kommun för information om auktoriserade insamlingsställen i ditt område.

Teknisk data

Toalettens delar

1. Lock
2. Sits
3. Urinskål
4. Insynsskydd
5. Urinutlopp
6. Överdel
7. Fläkt
8. Ventilationsutlopp
9. Låsbleck
10. Avfallsbehållare
11. Lock till avfallsbehållare
12. Tratt (Villa® Extend)
13. Placering av avfallsbehållare/tratt

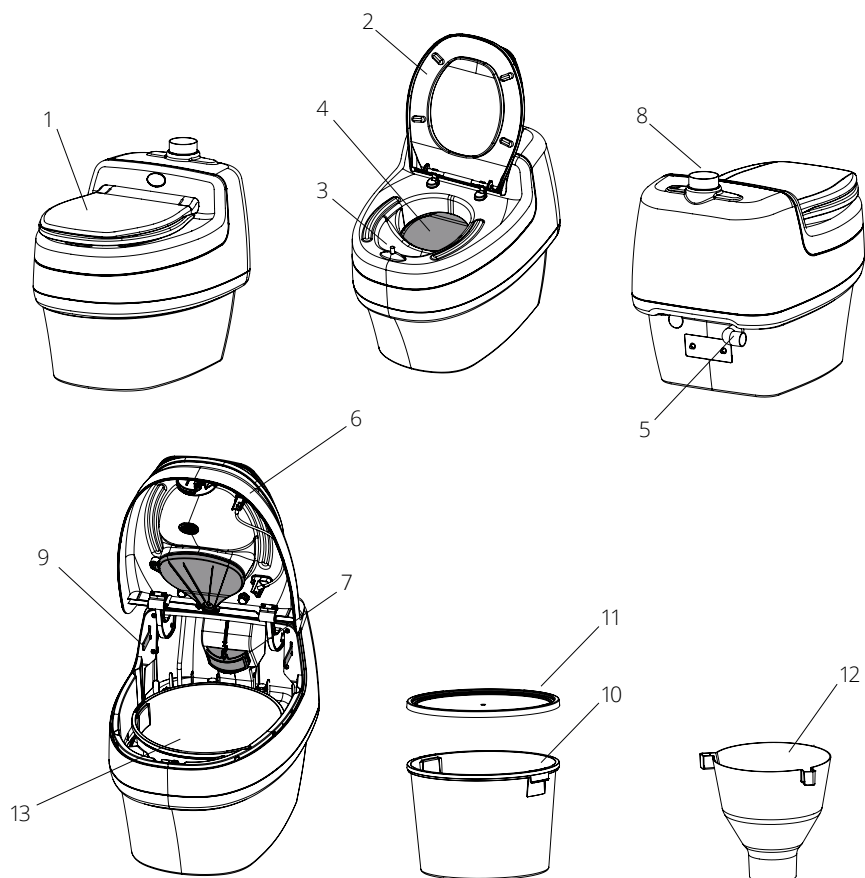

SV-8

Mått

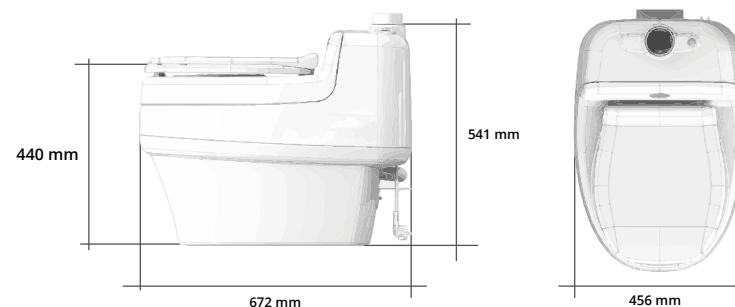

Höjd: 541 mm (21,3")
Längd: 672 mm (26,5")
Bredd: 456 mm (18")
Sithöjd: 440 mm (17,3")

Material

Övre/Nedre del: slagfast högglass polypropen
Sits: högglass polypropen
Innerbehållare/Lock: polypropen
Samtliga material är återvinningsbara

Vikt

19 kg

Volym

Avfallsbehållare: 14,5 L

Rördimensioner

Ventilationsrör: Ø 75 mm (yttermått)
Urinavlopp: Ø 32 mm (yttermått)

Elektronik

12 V, 2,5 W, 210 mA

Elanslutning

Nätanslutning: nätadapter 12/230V
Lågspänningsanslutning
Solcell

Energiförbrukning

0,06 kWh /dygn, 21,9 kWh/år

SV-9

Installation

VARNING!

Innan du gör hål i väggar eller golv. Tillse att platsen för väggenomföring tillåter att ett hål görs och att rördragningen uppfyller eventuella byggkrav. Tänk på att väggen kan dölja exempelvis: el-dragning, rördragning, tätskikt, bärande konstruktion.

Elektrisk och elektronisk utrustning (EEE) innehåller material, komponenter och ämnen som kan vara farliga och utgöra en risk för människors hälsa och miljön. Därför ska denna EEE-produkt inte kasseras tillsammans med hushållsavfall utan måste samlas in separat. Kontakta din lokala kommun för information om auktoriserade insamlingsställen i ditt område.

OBS! Fråga alltid miljökontoret vilka regler som gäller i din kommun. Följ alltid lokala föreskrifter. Se även installationsfilm på www.separett.com

För att toaletten ska vara doftfri så krävs det att fläkten i toaletten konstant är i gång så att den ventilerar och kan få ny luft att ventileras ut. För att uppnå detta så krävs följande:





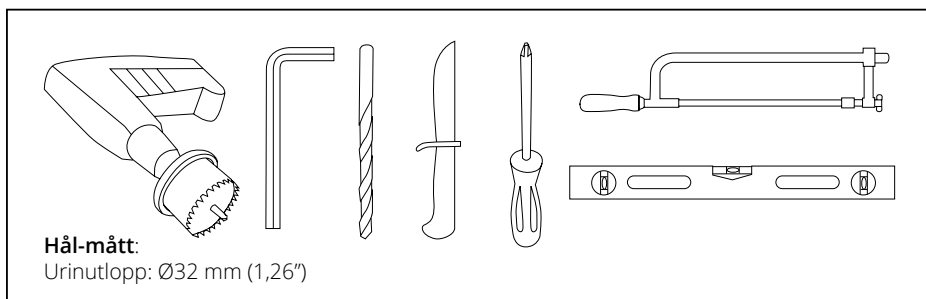





1. Ingen annan fläkt/ventilation får vara i samma utrymme som också ventilerar ut luft
2. Tillse att det kommer in ny luft utifrån till utrymmet. Inluften ska vara så nära toaletten som möjligt











Användbara verktyg



Detta medföljer produkten

	VILLA 1067	VILLA EXTEND 1191	VILLA US 1255	VILLA CA 1123
 Latrinbehållare	2		1	2
 Lock till behållare	1		1	1
 Täckbricka för Ø75 mm ventilationsrör	1	1		1
 Täckbricka för Ø89mm / 3,5" US ventilationsrör			1	
 Ventilationsrör 40 cm rak Ø75 mm	1	1		1
 Ventilationsrör 40 cm rak Ø89 mm / 3,5" US			1	
 Skarvrör startbit Ø75 mm	1	1		1
 Skarvrör startbit Ø89 mm/3,5" US			1	
 Skarvrör rak Ø75 mm	1	1		2
 Skarvrör 90° Ø75 mm	1	1		2

	VILLA 1067	VILLA EXTEND 1191	VILLA US 1255	VILLA CA 1123
 Skarvrör 90° Ø89 mm/3,5" US			1	
 Skarvrör rak Ø32 mm	1	1	1	1
 Skarvrör 90° Ø32 mm	1	1	1	1
 Täckbricka för Ø32 mm urinrör	1	1	1	1
 Silikonlist för underdel	1	1	1	1
 Vindhuv med nät Ø75 mm & Ø89mm/3,5" US	1	1	1	1
 Skruvar för vindhuv	2	2	2	2
 Filter till fläkthus	1	1	1	1
 Väggfäste för toaletten	1	1	1	1
 Skruvar för fästning av toalett	3	3	3	3
 Urinslang för utledning av urin	1	1	1	1

	VILLA 1067	VILLA EXTEND 1191	VILLA US 1255	VILLA CA 1123
 Väggfäste för urinrör	2	2	2	2
 Varuprov Absorb	✓		✓	✓
 Varuprov Bioblock	✓	✓	✓	✓
 Varuprov Komposterbara säckar	✓		✓	✓
 Tratt till extern behållare		1		
 Universal strömadapter 110-240V	1	1	1	1
 Skarvmuff SV/CA/FRA				2
 Adapter 1 ¼ ABS DWV				1
 Adapter 1 ½ X 1 ¼ ABS DWV				1
 Skarvmuff US			1	2

Placering av toalett

Separett Villa har inga krav på rumstemperatur och fungerar i både kalla och varma utrymmen. Kraven är att det finns möjlighet att leda bort urinen och montera ett rör för ventilation. Innan montering, välj hur du vill leda urinavlopp och ventilationsrör samt var avloppsröret ska gå igenom golvet. Observera att även fästa den medföljande silikonlisten på toalettens undersida, silikonlisten minskar friktioner samt säkerställer att inget vatten kommer ner under toaletten.

Toaletten är gjord för att stå på golv mot vägg och ska för extra stabilitet fästas antingen i golv, vägg eller både och.

Gör hål efter måttskiss

Medföljande måttskiss visar installationsalternativ för urinavlopp och ventilationsrör genom vägg bakom toaletten. Måttskiss bör användas vid installation då detta underlättar för placering av urinavlopp och ventilationsrör.

Rördragning av ventilation

Toaletten är konstruerad för 75 mm rör (yttermått). För optimal funktion rekommenderas Separett's egna installationskit med rör och vinklar i korrekt dimension.

För Separett US/CA är toaletten konstruerad för standardmått 89 mm, 3 ½ tum, rör (yttermått). För en optimal funktion rekommenderas användning av de installationskit som medföljer vid köp av produkten.

Samtliga Villa-modeller kan installeras med upp till sex meter ventilationsrör samt tre 90-gradersböjar. Utluftning kan ske genom vägg, golv eller tak, till exempel upp i kallvind och ut genom lämplig sida av huset. Finns rör för ventilation sedan en tidigare toalettinstallation kan toaletten anslutas till den kanalen förutsatt att den inte är mindre än 75 mm (89 mm, 3 ½ tum) och att den uppfyller kraven för rördragning.

Behövs ytterligare rör för ventilation på husets utsida rekommenderas användning av Separett's ventilationssats (art. nr 1020). Där ingår två meter rör och skarvrör för att tillse en enkel vida-reinstallation. För Villa US/CA rekommenderar Separett att vända sig till närmsta bygghandel vid behov av ventilationssats.

Notera att en så kort installation som möjligt rekommenderas för att garantera full funktion under hela året.

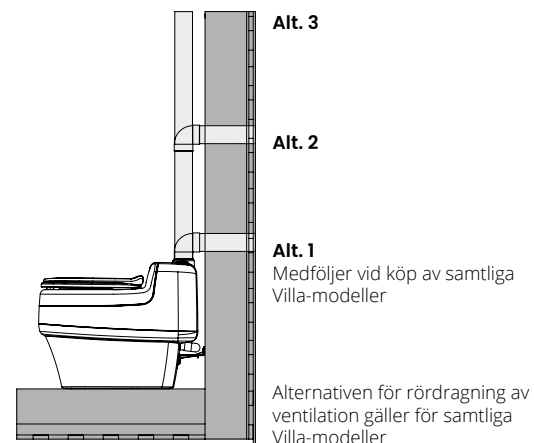

Installation av urinledning

OBS! Fråga alltid ditt lokala miljökontor/kommun/likvärdig myndighet om vilka regler som gäller i din kommun eller där toaletten ska installeras.

Tänk på att installationen är avgörande för toalettens funktionalitet och välbefinnande. En komplett installation skapar en komplett upplevelse. Kontakta oss på Separett om du är det minsta tveksam.

Installation av urinavlopp gäller för samtliga VILLA-modeller. Toaletten levereras med en urin-slang på två meter. För att ansluta denna till toaletten används:

1. Medföljande rakskarv för installation rakt bakåt från toaletten
2. Medföljande 90-gradersböj för att dra urinledningen åt sidan. Böjen placeras enligt nedan och vrids åt sidan. Rakskarven och böjen kan upplevas svåra att få på plats, för att underlätta monteringen kan exempelvis vaselin användas. Till rakskarven och 90-gradersböjen ansluts sedan den medföljande urinslangen

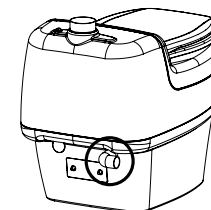

3. Alternativt kan urinledningen kopplas till BDT-avlopp med hjälp av ett vattenlås (artikelnummer 1032), uppsamlingskärl Ejektortank (artikelnummer 1013) eller till en infiltration.

Det här är exempel på en installation. Lokala lagar och förordningar kan förbjuda användning av några eller något av dessa alternativ. Det är på ditt ansvar att säkerställa att den valda installationen är tillåten.

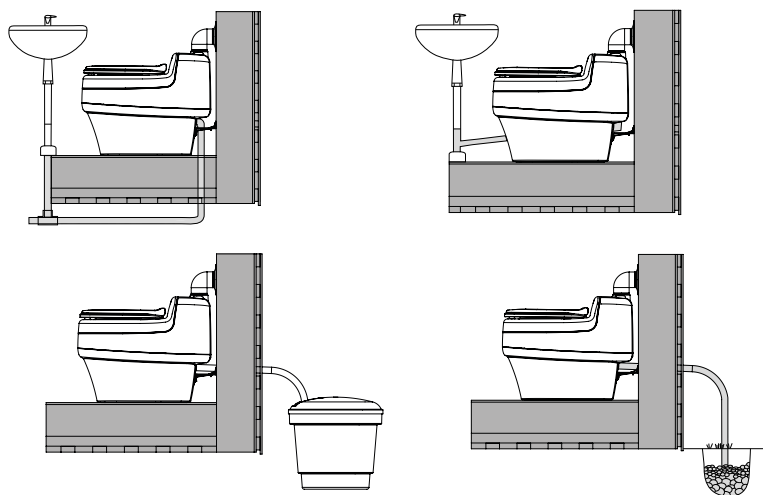

Om du ska gå genom isolerad vägg eller en vägg med luftspalt mellan inner och yttrevägg måste du använda rör vid genomföringen alternativt leda slangen genom ett rör. Rör används för att minska risken för att skadedjur orsakar skador på ledningen.

Eftersom urin innehåller salter som kan ansamlas i rör/slang så rekommenderar vi vid längre installation än två meter som medföljande slangen når, att det efterföljande röret har en diameter på minst 40 mm för att undvika att stopp uppstår.

Tillse att du har ett fall hela vägen på en centimeter per meter (minst två grader) hela rördragningen, större fall innebär mindre risk för avlagringar och att urinavloppet fryser sönder. Tillse också att inga luftfickor skapas genom att slangen kröker sig.

Om toaletten ska användas vintertid så rekommenderar vi att de delar av röret som befinner sig utomhus isoleras med rörisolering (går att köpa i byggvaruhus) eller ökar rördiametern till Ø50mm. Komplettera eventuellt med värmeslinga.

Placera inga rörskarvar i närhet av elektriska apparater eller vägguttag. Detta för att undvika att vätska vid ett eventuellt läckage kommer i kontakt med el.

Strömsätt toaletten

Toaletten måste anslutas till en strömkälla. Med toaletten medföljer väggkontakt med universaldapter, koppla in toaletten och tillse att kontakten sitter i ordentligt samt att fläkten startar.

Montering av ventilationsgaller/vindhuv

Det är viktigt att tillse att avslutet på ventilationsröret skyddas från regn, snö samt hindrar insekter från att ta sig in i toaletten. För att uppnå detta medföljer ett ventilationsgaller med integrerat insektsnät. Detta ventilationsgaller används när röravslutet är horisontellt och ska monteras med skärmen uppåt för att skydda från regn och snö.

Ventilationsgaller passar för både 75 mm och 89 mm (Villa US/CA). 75 mm-rör går in halva sträckan och 89 mm rör går in hela sträckan. Se bild nedan för montering.

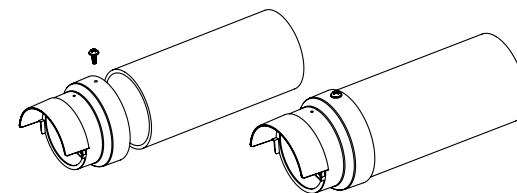

När röravslutet är vertikalt används medföljande vindhuv tillsammans med ventilationsgaller för att tillse att regn och snö inte kommer in i röret. Ventilationsgaller och huvan monteras samman med de två medföljande skruvarna enligt bild nedan.



De sammansatta delarna monteras sedan som röravslut på samma sätt som visat i tidigare avsnitt. Det är även möjligt att vid mer krävande förhållanden använda regnkåpan vid ett horisontellt röravslut för att tillse ett bättre skydd mot väder och vind.

Montering av fläkthfilter och strömkabel

För att tillse ett doftfritt badrum samt en uttorkning av avfallet ventileras toaletten konstant. För att skydda fläkten från smuts och damm från användningen finns ett filter placerat i luftkanalen. Detta filter sitter inte monterat vid leverans utan monteras på plats enligt bild nedan. För god funktion bör filtret rengöras med jämna mellanrum.

För att montera in fläkthfilter och strömkabeln följ stegen nedan. Ett klick hörs när fläkten sitter på plats. För in strömkabeln genom hålet på baksidan av toaletten. Montera strömkabeln i fläkthuset.

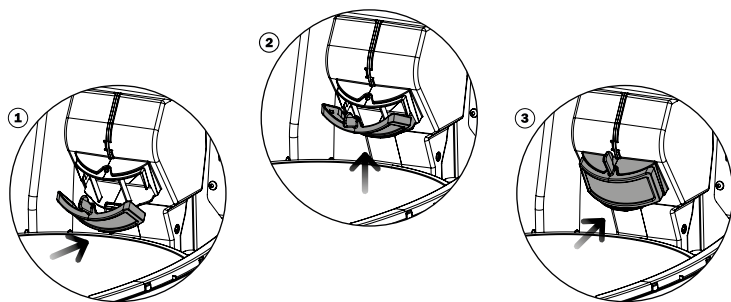

Fixering av toaletten

OBS! Anslut strömkabel till toaletten innan den fixeras. Efter fixering har man inte tillgång till bakstycket av toaletten där kabeln ansluts.

Villa är konstruerade med möjligheten att skruva fast toaletten i golvet och/eller i väggen. För bästa stabilitet kan båda alternativen kombineras. Vid fastmontering i vägg används det medföljande väggfästet. Denna möjlighet gäller även för Villa US/CA.

Golv

För att fästa toaletten i golvet använd medföljande skruv eller annan för ändamålet lämplig skruv. Det finns två avsedda skruvhål i toalettens blå bottenplatta, plasten i hålets mitt avlägsnas med lämpligt verktyg.

Vägg

För att fixera i vägg, använd väggfästet som medföljer produkten.

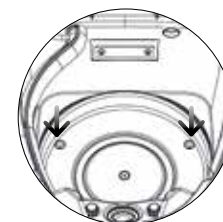

Fixering i golv

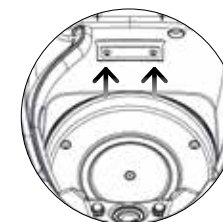

Fixering i vägg

Montering av tratt

Med Villa Extend medföljer en tratt, som leder det fasta avfallet ner till den externa latrinbehållaren under golvet. För att tillse att tratten sitter korrekt ska den monteras fast med de medföljande skruvarna. Se bild nedan.

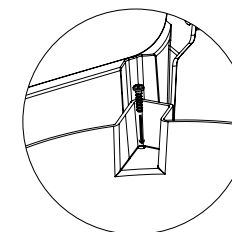

Användning

Installation av extern behållare

Villa Extend har en extern latrinbehållare med en utökad kapacitet som placeras under toalettutrymmet. Observera att utrymmet behöver vara tillgängligt utifrån för att underlätta vid tömning.

Vid köp av Villa Extend ingår inte Tillbehörspaketet (art nr. 1227) med de externa uppsamlingsbehållarna, utan detta paket införskaffas separat. Vid köp av tillbehörspaketet ingår två externa uppsamlingsbehållare å 50 liter, en meter avloppsrör Ø160 mm samt anslutning till latrinbehållaren.

Följ stegen nedan vid installation av extern behållare:

1. Röret skjuts upp mot tratten som sitter i toaletten och tätas med silikon
2. Röret skruvas fast underifrån i golvet undersida med vinkeljärn och skruvar
3. Det nedre röret appliceras mellan röret och locket på behållaren. Detta rör kan skjutas uppåt och låsas fast med rattarna på vardera sida

Tillse att skruvarna dras åt ordentligt för att säkra tratten på röret.

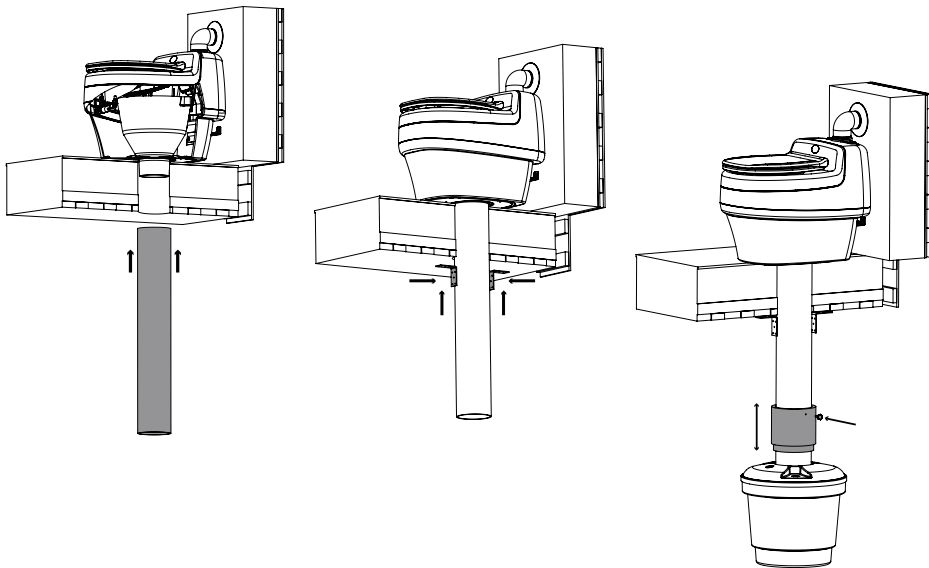

Innan användning

1. Säkerställ toalettens funktion (se avsnitt "Säkerhetsinstruktioner")
2. Koppla in toaletten till en spänningskälla
3. Kontrollera att fläkten fungerar
4. Kontrollera att insynsskyddet fungerar
5. Placera en komposterbar biosäck i avfallsbehållaren
6. Placera med fördel en Absorberingsduk i botten av avfallspåsen för uppsugning av eventuellt fukt
7. Placera med fördel en Avloppsrens i urinskålen för fräsch doft samt för att förebygga avlagringar i urinavloppet



Så här använder du toaletten

Vi rekommenderar att fläkten går hela tiden för att förhindra avlagringar som kan uppstå. Dessutom håller det toalettutrymmet torrt och förlänger fläktens livslängd.

Måste fläkten stängas av är det viktigt att lägga på locket och ta ur latrinbehållaren ur toaletten. Annars är det risk att det börjar lukta illa och flugor kommer in och lägger ägg.

1.

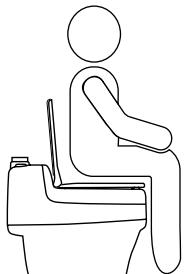

Sitt **alltid** ner på toaletten

Sitt lite längre bak än vanligt så att urin och fast avfall separeras

2.

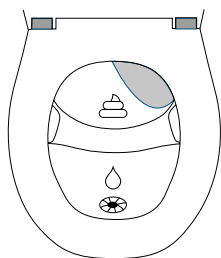

När du sätter dig ner svänger insynsskyddet undan

3.

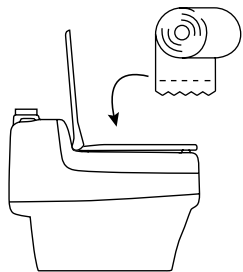

Toalettpapper kan slängas i samma fack som det fasta avfallet

4.

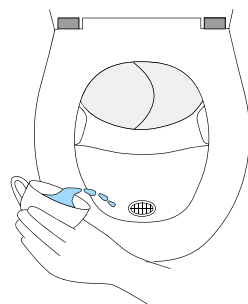

Häll en kopp med vatten i urinskålen efter ditt besök

OBS! Kasta aldrig brinnande eller glödande föremål i toaletten

Rengöring & Underhåll

Villa-modellerna bör rengöras med ett icke-slipande rengöringsmedel. Toaletten är tillverkad av en kraftfull högglast polypropenmaterial som riskerar att repas med ett slipande rengöringsmedel eller skurplatta. Använd vanligt allrengöringsmedel och en mjuk fuktad trasa för en optimal rengöring.

Fläkten ska gå kontinuerligt för att undvika lukt i toalettutrymmet. Skölj av filtret i fläktkanalen med vatten vid jämna mellanrum för att bibehålla bra ventilation (se bild nedan).

Rengöring av urinavloppet bör göras vid jämna mellanrum, då urinsalter kan sätta igen rören med tiden. För bästa resultat använd propplösare.

Tips! Använd Separett Avloppsrens för att förebygga avlagringar i urinavloppet.

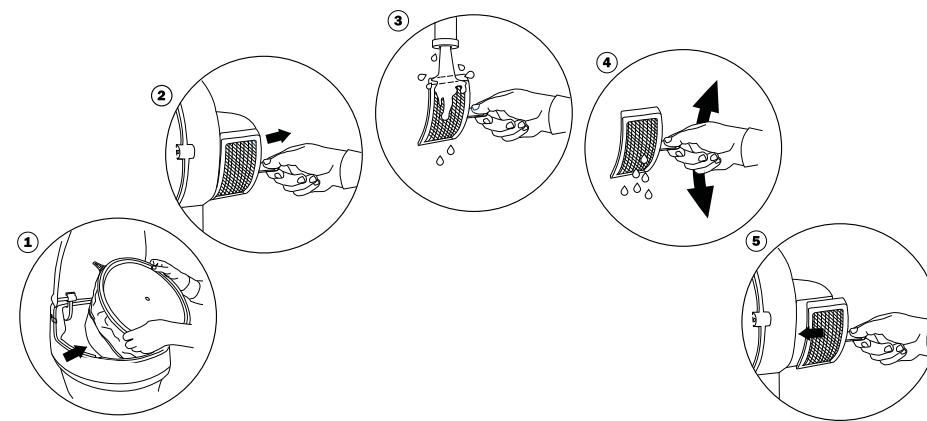

Efterhantering

OBS! Fråga alltid miljökontoret vilka regler som gäller för avfallshantering i din kommun. Följ alltid dina lokala föreskrifter.

Urinledning

Urinledningen kan kopplas till antingen befintligt BDT-avlopp, extern infiltration, extern uppsamlingsbehållare (exempelvis Separett Ejektortank) eller annan godkänd lösning. Glöm inte att stämma av med miljökontoret om vilka regler som gäller i din kommun där du installerar toaletten.

Har urinledningen exempelvis kopplats till Separett Ejektortank kommer Ejektortanken påvisa när den är full och kan användas. Med denna koppling av urinledning får du en ekologisk växtnäring till trädgården.

Tömning fast avfall

Då urinen och det fasta avfallet separeras medför det att kapaciteten ökar och tömningsbehovet minskar. Toaletten klarar av en hög belastning eftersom det är lätt att byta avfallsbehållaren vid behov. Det fasta avfallet samlas upp i avfallsbehållaren som är iklädd en komposterbar biosäck. Vid heltidsanvändning av ett hushåll på 4 personer behöver behållaren bytas/tömmas var 4:e - 6:e vecka. Vid korttidsanvändning räcker 2-3 behållare under en säsong.

Villa Extend har en extern avfallsbehållare placerad under golvet, för en utökad kapacitet. Av tömningsskäl måste avfallsbehållaren kunna nå utifrån.

För att tömma det fasta avfallet öppnas toalettens överdel. Tillsä att överdelen har låst sig korrekt och följ sedan stegen nedan.

1. Placera medföljande lock på behållare
2. Lyfta upp behållaren i handtagen och dra upp behållaren från toaletten
3. Bär behållaren till vald efterhanteringsplats

Det fasta avfallet kan hanteras på något av följande sätt.

Alternativ 1

Placera behållaren med avfallet i "dvala" under minst 12 månader. Knyt aldrig åt påsen, om möjlighet finns försök göra hål i påsen för att påskynda nerbrytningsprocessen.

1. Ställ på lämplig plats utomhus i en passande behållare med tät botten
2. Fyll behållaren med ett jordlager (ca 2 cm), tillsä att behållaren är ventilerad så att luft kommer in
3. Låt stå i 12 månader. Jordbakterierna bryter ned de skadliga organismerna i avföringen, på så sätt blir avfallet harmlöst
4. Efter förvaringstiden kan innehållet komposteras i en vanlig kompost, trädgårdskompost eller grävas ned tillsammans med den komposterbara biosäcken

Alternativ 2

Komposteras direkt i tätsluten och godkänd latrinkompost.

Alternativ 3

Förbrännas direkt i godkänd förbränningsugn.

För att stänga toalettens överdel, tryck upp de två gula låsblecken tills spärren släpper. Stäng därefter försiktigt överdelen och tillsä att den stängs korrekt. För att säkerställa att behållaren är rätt placerad, tryck framme på sitsen för att se till att avfallsbehållaren roterar (gäller ej för Villa Extend).

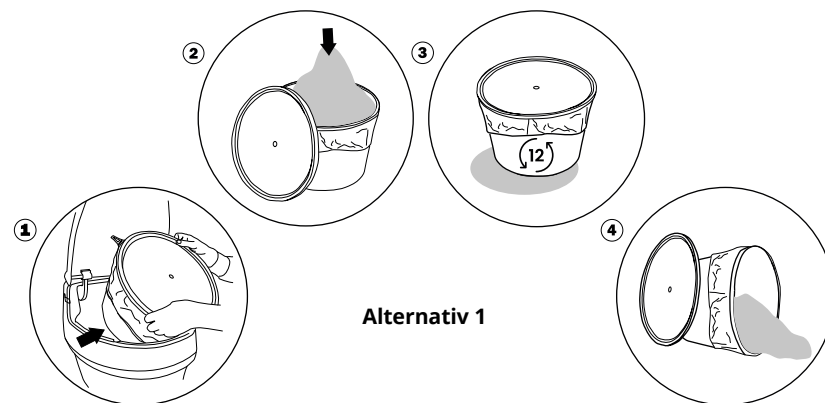

Felsökning

Om det luktar

Med korrekt installation och användning av våra Villa-modeller samt tack vare den väl utvecklade urinseparationen och dess konstanta luftflöde ska toalettutrymmet vara luktfritt. Skulle lukt uppstå kontrollera följande:

1. Fungerar fläkten? Om fläkten ej fungerar, säkerställ att:
 - Spänning kommer från spänningskällan
 - Fläktkontakten sitter i ordentligt
 - Kablaget på baksidan sitter korrekt
2. Är filtret på fläkthuset rengjort?
3. Kontrollera att insektsnätet på ventilationsrörets mynning är rengjort
4. Är ventilationsrörets och urinavloppets skarvar riktigt tätade med silikon?
5. Följer rördragningen anvisningarna?
6. Finns golvavlopp så kontrollera att det har ett korrekt vattenlås

Problem med insekter i toaletten

Något tilläggsmaterial, såsom exempelvis sågspån, ska inte användas i avfallsbehållaren då detta kan dra till sig insekter. Vi rekommenderar enbart användning av Separett Absorb (art nr 1060) för att hålla undan fukt och lukt. Om du ändå får problem med insekter i toaletten, kontrollera följande:

1. Tillsä att insektsnätet sitter fast ordentligt på ventilationen
2. Kontrollera att ventilationsröret är helt och har täta skarvar

Tillbehör

Vi rekommenderar att du komplettera med följande tillbehör och förbrukningsartiklar för din urinseparerande toalett.

Urinseparerande barnsits / Art.nr 1101

Den urinseparerande barnsitsen är ett perfekt komplement till din urinseparerande toalettlösning som möjliggör att även de minsta kan använda toaletten.

Ventilationssats / Art.nr 1020

Kompletterande ventilationssats som används om installationen kräver ventilationsdragning högre upp och/eller längre ifrån toaletten. Vi rekommenderar att man använder max 4 m ventilationsrör.

Ejektortank / Art.nr 1013

Med en Ejektortank kopplad får du ekologisk växtnäring till trädgården. Ejektortanken späder automatiskt ut urinen till rätt blandning, åtta delar vatten och en del urin, för att växter ska kunna ta åt sig näringen utan att ta skada.

Avloppsrens 5-pack / Art.nr 1118

En biologisk tablett med doft av citron, som läggs i urinskålen på din urinseparerande toalett. Tabletten bryts sakta ned och enzymerna håller urinavloppet fritt från avlagringar som med tiden riskerar att stoppa flödet. Då Avloppsrens består av biologiska ingredienser påverkar det således inte möjligheten att använda en Ejektortank.

Komposterbara Biosäckar 10-pack / Art.nr 1127

Biosäckarna hjälper till att hålla avfallsbehållaren ren och är gjord av majsstärkelse, vilket är ett miljövänligt komposterbart material. För behållare upp till 35 liter. Påsarna förvaras mörkt och svalt, gäller öppnad och oöppnad förpackning.

Absorberingsduk Separett 5-pack / Art.nr 1060

Absorberingsduken placeras i botten av latrinsäcken och används för uppsugning av eventuell fukt från avfallet. Duken hjälper till att hålla innehållet torrt och därmed luktfritt. Denna produkt är gjord av komposterbart material och bryts ned med toalettavfallet.

Värmesits 200 / Art.nr 1215

Värmesitsen ger en ökad komfort under årets kallaste månader. Den monteras enkelt på någon av Separett toalettlösningar med hård platsits. När det är dags byts sitsen enkelt ut mot en ny.

Kontakta oss

Dokumentation

Denna användarmanual samt instruktionsfilmer finns tillgängliga dygnet runt på vår hemsida www.separett.com tillsammans med alla avsnitt som har hänvisats till i denna manual.

Kontakta oss

Om ni behöver hjälp med er toalett så hittar ni information dygnet runt på vår hemsida, där kan ni enkelt också göra en felanmälan vid behov. Hittar du inte vad du söker? Besök "Vanliga Frågor" på vår hemsida, där hittar du svaren på frågor angående order, returer, användning, installation och service. Om du inte hittar svaret på din fråga är du välkommen att kontakta oss via mejl eller telefon.

www.separett.com
info@separett.com
+46 (0)370 - 30 72 00



 [Separett Sverige](#)  [@separettsverige](#)  [Separett AB](#)  [Separett AB](#)

■

Separett on kehittänyt vedettömiä käymäläratkaisuja jo yli 45 vuoden ajan visionaan vaikuttaa korkeamman elämänlaadun puolesta monille.

Nykyään käymälämme helpottavat satojen tuhansien elämistä helpompaa ympäri maailman. Meille on äärimmäisen tärkeää, että valitsemasi käymälä on korkealaatuinen, luotettava ja vaatii vähän ylläpitoa.

Takuu

Säilytä kuittisi

Voit liittää kuittisi tähän

Tämä takuusopimus koskee vain tätä tuotetta. Lisätietoja löydät verkkosivustoltamme www.separett.com

- Tällä tuotteella on 5 vuoden takuu
- Jos tuotetta käytetään elinkeinotoiminnassa, takuu on voimassa 1 vuoden ajan alkuperäisestä toimituspäivästä *

**Ei takuuta, jos tuotetta on käytetty minkäänlaisessa vuokraustoiminnassa.*

Laissa säädetyt oikeudet

Meidän myöntämä lisätakuu ei voi koskaan vaikuttaa lain säätämiin oikeuksiin, joita voit esittää meitä kohtaan, jos epäonnistumme sopimuksen mukaisten velvollisuuksiemme täyttämässä.

Lisätakuu määritellään meidän antamuksemme sitoumukseksi, joka antaa sinulle laissa säädetyt oikeuksia tai vaatimuksia siinä tapauksessa, että emme täytä osaamme sopimuksessa.

Edellyttäen, että tuote on asennettu, koottu ja käytetty oikein sen määritysten, ominaisuuksien ja käyttötarkoituksen mukaisesti.

Ja että vikailmoitus sisältää seuraavat:

- Asennus on vahvistettu kuvamateriaalilla
- Kaikki vikailmoituksessa mainitut tiedot on annettu oikein
- Toimituspäivämäärä on vahvistettu ostokuitilla

Separett AB sitoutuu korjaamaan tuotteen toimintahäiriön tai vahingon, lukuun ottamatta alla mainittuja valmistajan vastuukysymyksiä, ja korvaamaan työ- ja materiaalikustannukset sillä edellytyksellä, että korjaus suoritetaan valmistajan tai nimeämän valtuutetun huoltokumppanin toimesta.

- Ostajan on ilmoitettava toimintahäiriöstä tai vauriosta myyjälle tai valmistajalle kohtuullisen ajan kuluessa siitä, kun vika tai vaurio on havaittu
- Ostajan on sen jälkeen itse huolehdittava kuljetuksesta huoltoliikkeeseen ja sieltä pois tai vastattava mahdollisista kustannuksista ja riskeistä tämän kanssa

Vian korjaamiseksi ostajan tulee toimittaa tuote valmistajalle tai valmistajan nimeämälle huoltopartnerille. *

- Vahvistetun vian korjaaminen tapahtuu kohtuullisen ajan kuluessa siitä, kun ostaja on ilmoittanut virheestä ja kuljettanut tuotteen valmistajalle tai valmistajan nimeämälle huoltopartnerille
- Mitä pidetään kohtuullisena aikana riippuu muun muassa ostajan tarpeista tuotteelle, varaosien saatavuudesta ja huoltopartnerin työkapasiteetista
- Jos takuupalvelu suoritetaan paikan päällä, kaikki matkakustannukset katetaan asiakkaan toimesta, koska Separett ei tarjoa "paikan päällä huoltoa"

**Pätee vain, jos valmistaja arvioi, että huoltoteknikko tarvitaan. Suurimman osan tämän tuotteen osista vaihdat helposti itse.*

Valmistajan vastuu ei kata

Normaalia kulumista, normaalia korroosiota tai pinnan vikoja, jotka eivät vaikuta tuotteen toimintaan.

- Vaurioita, jotka johtuvat virheellisestä asennuksesta tai virheellisestä käsittelystä/käytöstä
- Onnettomuuksia, esimerkiksi virheet, jotka johtuvat salamaniskusta
- Mikäli huolto/korjaus on suoritettu muun kuin valmistajan nimeämän huoltopartnerin toimesta *
- Mikäli alkuperäisiä osia ei ole käytetty
- Mikäli tuotteen käyttö on jatkunut sen jälkeen, kun vika on havaittu
- Mikäli tuotetta on käytetty intensiivisemmin kuin valmistajan suositusten mukainen
- Mikäli tuotetta ei ole käytetty normaalin huolellisuuden mukaisesti
- Mikäli tuotteella ei ole ollut huoltoa ja kunnossapitoa valmistajan ohjeiden mukaisesti
- Kuljetusvahinkoja: Mahdolliset kuljetusvahingot tulee ilmoittaa kuljetusyhtiölle
- Tuhotöitä tai muita epänormaaleja ulkoisia tekijöitä
- Mikäli tuotetta on käytetty minkäänlaisessa vuokraustoiminnassa

** Pätee vain, jos valmistaja arvioi, että huoltoteknikko tarvitaan. Suurimman osan tämän tuotteen osista vaihdat helposti itse.*

Valmistaja pidättää oikeuden tehdä ammattimainen arviointi mahdollisesta takuutoimenpiteestä..

Kun vika on todettu takuehtojen ulkopuoliseksi, valmistaja sitoutuu antamaan kustannusehdotuksen vian korjaamiseksi.

Mahdolliset erimielisyydet, jotka koskevat tämän takuusopimuksen tulkintaa, osapuolten on ensisijaisesti pyrittävä ratkaisemaan sopimuksella.

- Jos sopimusta ei voida saavuttaa, riita ratkaistaan lopullisesti yksinkertaistetulla välimiesmenettelyllä Tukholman kauppakamarin yhteydessä
- Separett AB noudattaa yleisen valituslautakunnan suosituksia mahdollisessa riitatilanteessa

Sisältö

Takuu	2
Turvallisuusohjeet	6
Tekniset tiedot	8
Asennus	10
Ylläpito	21
Jätteenkäsittely	24
Ongelmatilanteet	26
Tarvikkeet	27
Ota yhteyttä	28

Turvallisuusohjeet



TÄRKEITÄ TURVALLISUUSOHJEITA

LUE OHJEET HUOLELLISESTI ENNEN KÄYTTÖÄ. VALMISTAJA EI OLE VASTUUS-
SA HENKILÖ- TAI TAVARAVAHINGOISTA, JOTKA JOHTUVAT VÄÄRÄSTÄ ASEN-
NUKSESTA TAI OHJEIDEN VASTAISESTA KÄYTÖSTÄ. SÄILYTÄ KÄYTTÖOHJEET
TULEVAISUUTTA VARTEN!

Turvallisuus

Tätä tuotetta voivat käyttää lapset ja ihmiset, joilla on heikentynyt fyysinen, aistimelli-
Tätä tuotetta voivat käyttää lapset ja ihmiset, joilla on heikentynyt fyysinen, aistimelli-
nen tai henkinen toimintakyky sekä henkilöt, joilla ei ole kokemusta ja tietoa tuottees-
ta, edellyttäen, että heitä valvotaan tai opastetaan tuotteen turvallisessa käytössä ja
ymmärretään riskit, jotka liittyvät sen väärinkäyttöön.

Käymälän pakkaus ja pakkausmateriaalit eivät ole leluja. Pidä pakkausmateriaali poissa
lasten ulottuvilta ja hävitä se asianmukaisesti.

VAROITUS!

Älä käytä käymälää, jos se on vaurioitunut tai ei toimi kunnolla.

Ylläpito

Jatkuva ylläpito on tärkeää käymälän toimivuuden varmistamiseksi. Tarkista seuraavat
seikat säännöllisesti:

1. Virtsaputki/ ja -letku eivät ole vaurioituneita
2. Käymälän tiivisteet ovat ehjät
3. Kantavat osat eivät ole vaurioituneita
4. Johdot ovat ehjiä
5. Virtsaputki/ ja -letku eivät ole tukkeutuneita

Vältä palovammoja

Käymälää tulee käyttää vain käyttöohjeiden mukaisesti. Käymälään ei saa laittaa mi-
tään tavallisesta vessakäynnistä poikkeavaa. Varmista, että kaikki käymälää käyttävät
saavat tarvittavat ohjeet käymälän turvallisesta käytöstä. Käymälä ei kestä seisomista
tai kiipeilyä. Nuoret lapset tai lapset, jotka eivät voi käyttää käymälää turvallisesti ohjei-
den mukaisesti, tulee käyttää laitetta vain aikuisen valvonnassa. Älä anna lasten leikkiä
tuotteella.



Vältä sähköiskuja

Älä koskaan käytä vaurioitunutta virtajohtoa tai pistoketta, ja älä vie johtoa kuumien
tai terävien pintojen yli. Jos virtajohto on vaurioitunut, se on vaihdettava valmistajan,
sen huoltoedustajan tai vastaavan pätevyyden omaavan henkilön toimesta vaaran
välttämiseksi.

Muuta

Tämä tuote on tarkoitettu vain kotitalouskäyttöön tai rajoitetulle määrälle ihmisiä, joilla
on hyvät tiedot sen asianmukaisesta käytöstä. Emme suosittele virtsan erottelevien
käymälöiden sijoittamista julkisiin tiloihin. Älä tee tuotteeseen muutoksia, jotka muut-
tavat sen ominaisuuksia.

Sähkö- ja elektroniikkalaitteet (EEE) sisältävät materiaaleja, komponentteja ja aineita,
jotka voivat olla vaarallisia ja muodostaa riskin ihmisten terveydelle ja ympäristölle. Tä-
stä syystä tätä sähkö- ja elektroniikkalaitetta ei saa hävittää kotitalousjätteen mukana,
vaan se on kerättävä erikseen. Ota yhteyttä paikalliseen kuntaan saadaksesi tietoja
alueesi valtuutetuista keräyspisteistä.

Tekniset tiedot

Käymälän osat

1. Kansi
2. Istuin
3. Virtsamalja
4. Näkösuoja
5. Virtsanpoistoputki
6. Yläosa
7. Tuuletin
8. Poistoputki
9. Pyörityslevy
10. Kiinteän jätteen säiliö
11. Kansi kiinteän jätteen säiliölle
12. Suppilo (Villa® Extend)
13. Jättesäiliön/suppilon sijainti

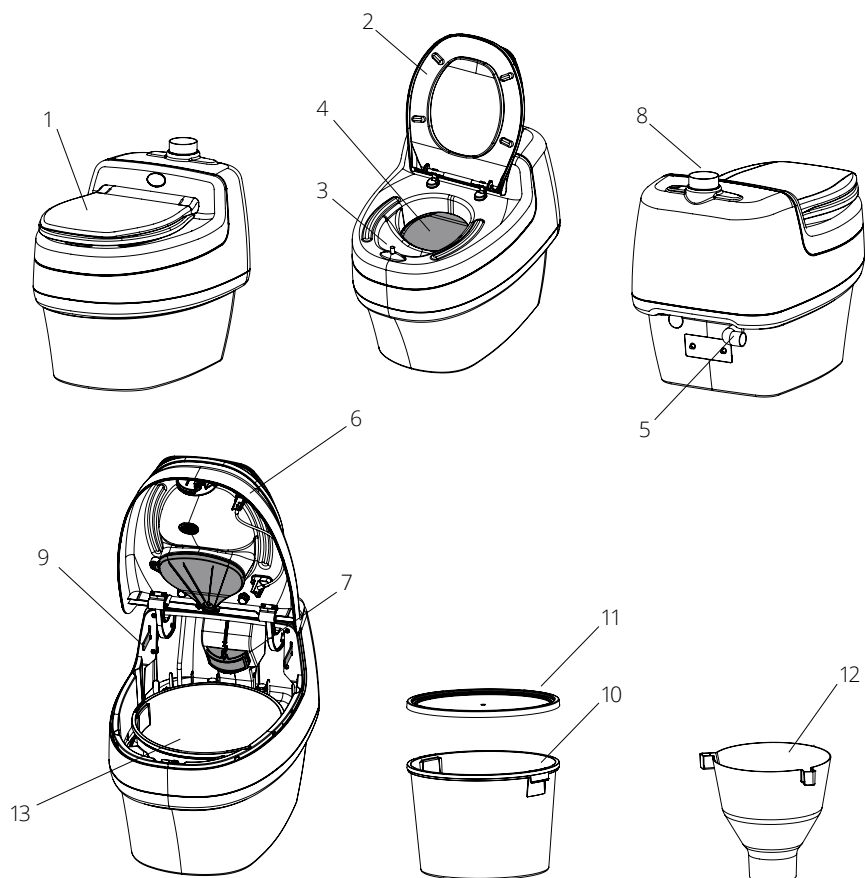

FI-8

Mitat

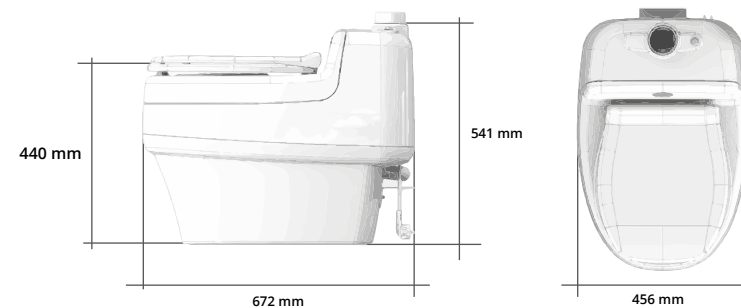

Korkeus: 541 mm (21,3")
Pituus: 672 mm (26,5")
Leveys: 456 mm (18")
Istuinkorkeus: 440 mm (17,3")

Materiaali

Ylä-/Alaosa: Korkeakiiltainen polypropeeni
Istuin: Korkeakiiltainen polypropeeni
Sisäsäiliö/kansi: Polypropeeni
Kaikki materiaalit ovat kierrätettäviä

Paino

19 kg

Tilavuus

Kiinteän jätteen säiliö: 23 L

Putkien mitat

Tuuletusputki: Ø 75 mm (ulkomitta)
Virtsaputki: Ø 32 mm (ulkomitta)

Sähkö

12 V, 2,5 W, 210 mA

Sähköliitäntä

Verkkovirta: Verkkovirta-adaptteri 12/230V
Matalajänniteliitäntä
Aurinkopaneeli

Energiankulutus

0.06 kWh /vrk, 21,9 kWh/vuosi

FI-9

Installation

VAROITUS!

Ennen kuin teet reikiä seiniin tai lattiaan varmista, että seinän läpi on mahdollista tehdä reikä, ja että tekemäsi muutokset ovat myös rakennusmääräysten mukaisia. Pidä mielessä, että seinän sisällä voi olla piilossa esimerkiksi sähköjohtoja, putkia, vesieristeitä tai olla kantava rakenne.

Sähkö- ja elektroniikkalaitteet (EEE) sisältävät materiaaleja, komponentteja ja aineita, jotka voivat olla vaarallisia ja muodostaa riskin ihmisten terveydelle ja ympäristölle. Tästä syystä tätä sähkö- ja elektroniikkalaitetta ei saa hävittää kotitalousjätteen mukana, vaan se on kerättävä erikseen. Ota yhteyttä paikalliseen kuntaan saadaksesi tietoja alueesi valtuutetuista keräyspisteistä.

TÄRKEÄÄ! Selvitä aina ensiksi paikalliset määräykset, jotta tiedät juuri sinun asuinkuntasi ohjeistukset. Noudata aina paikallisia määräyksiä. Voit katsoa asennusvideon osoitteesta: www.separett.com

Käymälän tuulettimen on käytävä jatkuvasti, jotta käymälä pysyy hajuttomana. Sen lisäksi tuuletin kierrättää ilmaa ja kosteutta. Laitteelle tulee tästä syystä varmistaa, että se saa myös riittävästi korvausilmaa. Näistä syistä seuraavat asiat ovat pakollisia:





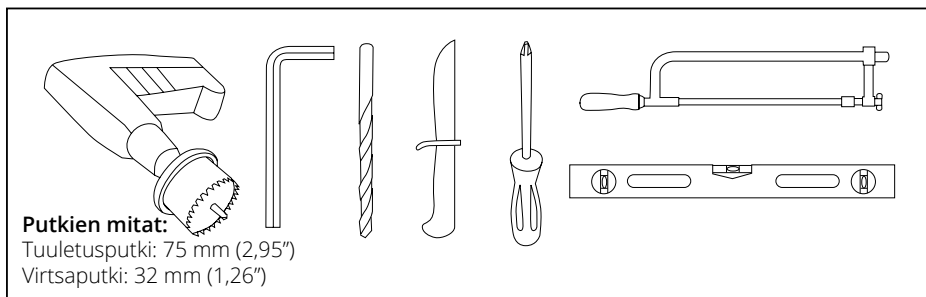

1. Samassa käymälätilassa ei saa olla muita tuulettimia tai ilmanvaihtojärjestelmiä
2. Varmista, että käymälätilaan tulee riittävästä raitista ilmaa. Parhaiten toimii, kun raittiin ilman venttiili on mahdollisimman lähellä käymälää











Hyödyllisiä tietoja



Toimitukseen sisältyy

	VILLA 1067	VILLA EXTEND 1191	VILLA US 1255	VILLA CA 1123
 Kiinteän jätteen säiliö	2		1	2
 Kansi kiinteän jätteen säiliölle	1		1	1
 Peitelevy Ø75 mm putkelle	1	1		1
 Peitelevy Ø89 mm / 3,5" putkelle US			1	
 40 cm suora poistoputki Ø75 mm	1	1		1
 40 cm suora poistoputki Ø89 mm / 3,5" US			1	
 Yhdistyspala Ø75 mm putkelle	1	1		1
 Yhdistyspala Ø75 mm -> Ø89 mm/3,5" putkelle US			1	
 Suora yhdistyspala Ø75 mm putkelle	1	1		2
 90° yhdistyspala Ø75 mm putkelle	1	1		2

	VILLA 1067	VILLA EXTEND 1191	VILLA US 1255	VILLA CA 1123
 90° mutkaputki Ø89 mm/3,5" putkelle US			1	
 Suora yhdistyspala Ø32 mm putkelle	1	1	1	1
 90° mutkaputki Ø32 mm putkelle	1	1	1	1
 Peitelevy Ø32 mm putkelle	1	1	1	1
 Laitteen pohjaan tuleva silikonilista	1	1	1	1
 Tuuletusputken hattu hyönteisverkolla Ø75 mm/89mm/3,5"	1	1	1	1
 Ruuvit tuuletusputken hatun kiinnitystä varten	2	2	2	2
 Tuuletinyksikön suodatin	1	1	1	1
 Seinäkiinnike käymälälle	1	1	1	1
 Ruuvit seinäkiinnikettä varten	3	3	3	3
 Virtsaletku virtsan poisjohtamista varten	1	1	1	1

	VILLA 1067	VILLA EXTEND 1191	VILLA US 1255	VILLA CA 1123
 Seinäkiinnike virtsaletkulle	2	2	2	2
 Tuotenäyte kosteudenpoistoliinasta	✓		✓	✓
 Tuotenäyte biotabletista	✓	✓	✓	✓
 Tuotenäyte biohajoavasta jätessäkestä	✓		✓	✓
 Jätessuppilo		1		
 Universaali virtalähde 110-240V	1	1	1	1
 Seinäpistoke SV/CA/FRA				2
 Adapteri 1 ¼ ABS DWV				1
 Adapteri 1 ½ X 1 ¼ ABS DWV				1
 Seinäpistoke US			1	2

Käymälän sijoittaminen

Villa ei vaadi tiettyä lämpötilaa toimiakseen eikä sen käyttäjämäärällä ole ylärajaa. Vaatimukset asennukselle ovat mahdollisuus johtaa virtsa pois käymälästä ja asentaa tuuletusputki ulos käymälätilasta. Valitse ennen asennusta, miten haluat vetää virtsanpoisto- ja tuuletusputken, eli mihin kohtiin tarvittavat läpiviennit tulee tehdä. Muista kiinnittää myös mukana toimitettu silikoniliuska käymälän alle sille tarkoitettuun uraan. Silikoniliuska varmistaa, että vettä ei pääse käymälän alle.

Käymälä on tehty sijoitettavaksi lattialle seinää vasten ja lisävakauden varmistamiseksi, käymälä suositellaan kiinnitettävän joko lattiaan, seinään tai molempiin.

Reikien teko asennussapluunan avulla

Mukana toimitetussa asennussapluunassa on merkittynä mahdolliset asennusvaihtoehdot virtsanpoistolle sekä tuuletusputkelle, mikäli nämä viedään käymälän takana olevan seinän läpi. Asennussapluunaa suositellaan käytettäväksi asennuksen aikana, koska se helpottaa virtaputken ja tuuletusputken sijoittelua.

Tuuletusputken asennus

Käymälä on suunniteltu 75 mm tuuletusputkille (ulkohalkaisija). Optimaalisen toiminnan takaamiseksi on suositeltavaa käyttää Separettin omaa asennussarjaa, jotta putket ja mutkapalat sopivat yhteen.

Kaikki Villa-mallit voidaan asentaa jopa kuuden metrin tuuletusputkella ja kolmella 90° mutkalla. Poistoilman voi johtaa tuuletusputkessa esimerkiksi seinän, lattian tai katon läpi ylös ullakolle ja ulos sopivasta kohdasta. Jos esimerkiksi aiemmasta käymäläasennuksesta on jo olemassa tuuletusputki, voidaan käymälä liittää siihen, kunhan putki on halkaisijaltaan vähintään 75 mm ja asennus täyttää Villan tuuletusputkivaatimukset.

Jos talon ulkopuolelle tarvitaan lisäputkea, suosittelemme Separettin tuuletusputkipakettia (tuotenro. 1020). Se sisältää kaksi metriä suoraa putkea sekä kiinnikkeet helpon jatkoasennuksen varmistamiseksi.

Suosittellemme mahdollisimman lyhyttä asennusta, joka edesauttaa käymälän optimaalista toimintaa ympäri vuoden.

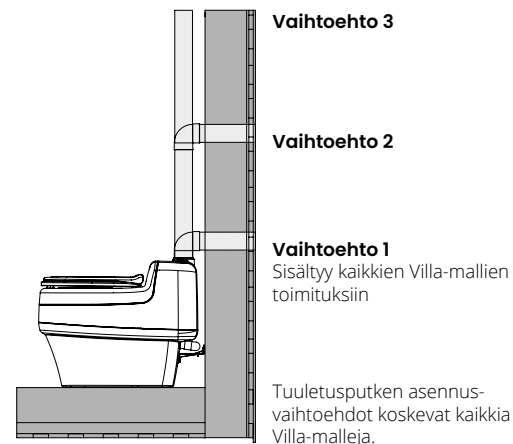

Käymälän sijoittaminen

Muista, että asennus on ratkaisevan tärkeä käymälän toimivuuden kannalta. Täydellinen asennus luo täydellisen kokemuksen. Jos sinulla on pienintäkään epäilystä asennukseen liittyen, ota yhteyttä Separettiin.

Suosituksia virtsaletkun asennukseen

Virtsaputken asennus koskee kaikkia Villa-malleja. Käymälän mukana toimitetaan kaksimetrisen virtsaletku, liitä tämä käymälään käyttämällä näitä:

1. Suora liitosputki, asennetaan suoraan käymälän takaosaan
2. Mukana toimitettu 90° mutka. *Jos virtsaletku vedetään sivulle, asennetaan mutkapala kiinni käymälän sisällä olevan virtsanpoistoputken päähän ja käännetään sivulle. Mikäli sinulla on vaikeuksia kiinnittää liitosputki tai 90° mutka, voit käyttää avuksi esim. vaseliinia. Mukana toimitettu virtsaletku kiinnitetään suoraan liitosputkeen tai 90° mutkaan.*

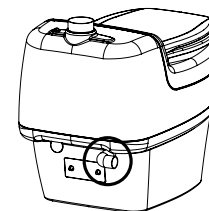

3. Vaihtoehtoisesti virtsaletku voidaan liittää viemäriin vesilukon avulla (tuotenro 1032)

Nämä ovat esimerkkejä asennuksesta. Paikalliset lait ja määräykset voivat kieltää jonkin tai minkä tahansa näistä vaihtoehdoista. On sinun vastuullasi varmistaa, että valittu asennus on sallittu.

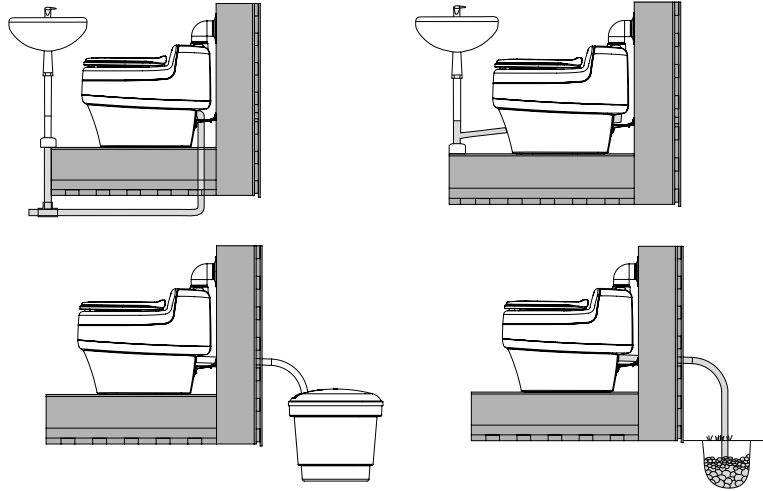

Jos asennat käymälän eristetyn seinän läpi tai läpi seinän, jonka sisä- ja ulkoseinän välissä on ilmarako, on sinun käytettävä eristeputkea vähentääksesi riskiä, että tuholaiset tuhoavat virtsaletkun.

Virtsa sisältää paljon suolaa, mitä voi kertyä putkeen/letkuun. Suosittelemme, että yli kaksi metriä pitkiin asennuksiin käytetään putkea, joka on halkaisijaltaan vähintään 40 mm yli kaksi metriä ylittäväältä osalta. Tämä ehkäisee tukosten muodostumista.

Varmista, että virtsaletkussa on ainakin kahden asteen kaato koko matkalla. Mitä enemmän kaatoa sitä pienempi on riski virtsakiteytymien kertymiseen putkeen. Isompi kaato ehkäisee myös virtsaputken jäätymistä ja rikkoutumista pakkasekeleillä. Varmista myös, ettei putken mahdollisesti taipuneissa kohdissa ole ilmarakoja.

Jos käymälää käytetään talvella, suosittelemme, että putken ulkona olevat osat eristetään putkieristeellä (löytyy rautakaupoista) tai että putken halkaisija on vähintään 50 mm. Voit myös käyttää lämmityskaapelia virtsaputken sulana pitämiseen.

Älä sijoita virtsaletkun liitoksia sähkölaitteiden tai pistorasioiden lähistölle. Tämän avulla varmistetaan, että nestettä ei pääse sähköliitännöihin liitoksien vuotaessa.

Käymälän virtalähde

Käymälä on liitettävä virtalähteeseen. Käymälän mukana tulee yleissovittimella varustettu virtajohto, joka kytketään pistorasiaan. Jos tuuletin käynnistyy, käymälä saa virtaa.

Tuuletusputken hattu/ritilä

On tärkeää varmistaa, että tuuletusputken pää on suojattu sateelta, lumelta ja että hyönteisten pääsy käymälätilaan on estetty. Tätä varten käymälän mukana on toimitettu tuuletusputken hattu integroidulla hyönteisverkolla. Tätä putken hattua tulee käyttää, kun tuuletusputki on vaakasuorassa siten, että lipa on yläpuolella suojaten putkea lumelta ja sateelta. Putken hattu sopii sekä Ø75 mm että Ø89 mm putkiin. Katso kuvat alla.

Ritilä voidaan kiinnittää putkeen ruuvaamalla putki yksityiskohtaan.

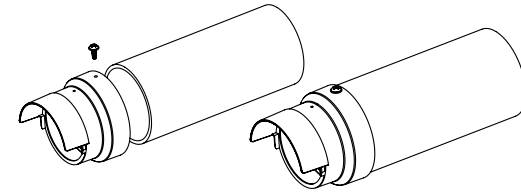

Kun putken pää on pystysuorassa, mukana toimitettua hattua tulee käyttää yhdessä ritilän kanssa, jotta sade/lumi ei pääse putkeen.



Kootut osat kootaan sitten putkenpäiksi samalla tavalla, kun edellisessä kappaleessa. Vaativammassa olosuhteissa on myös mahdollista pitää sadesuoja-hattua vaakasuorassa putken päässä. Tämä suojaa paremmin tuulelta ja sateelta.

Tuulettimen suodatin

Käymälässä on tuulettimen avulla jatkuva ilmanvaihto, joka varmistaa hajuttoman käymälätilan sekä jätteiden kuivumisen. Ilmakanavassa on suodatin, mikä suojaa tuuletinta käytöstä syntyvältä liialta ja pölyltä. Tätä suodatinta ei ole asennettu valmiiksi, mutta se on kytkettävä paikoilleen alla olevan kuvan mukaisesti. Suodatin tulee huuhdella säännöllisesti, jotta se toimii asianmukaisesti.

Asenna tuulettimen suodatin noudattamalla alla olevia ohjeita. Kuuluu napsahdus, kun tuuletin on paikallaan. Työnnä virtajohto uuden Separett Villasi takaosassa olevan reiän läpi. Kiinnitä virtajohto tuulettimeen.

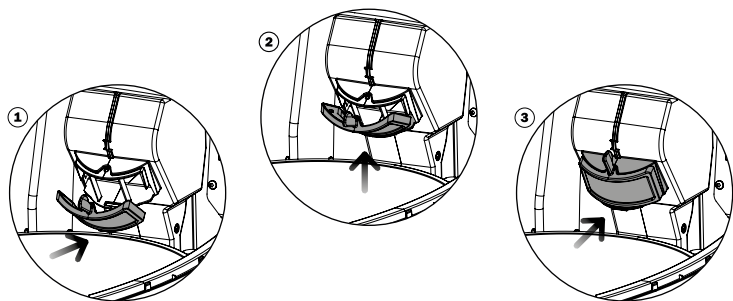

Käymälän kiinnittäminen seinään tai lattiaan

TÄRKEÄÄ! Kytke käymälä virtalähteeseen ennen sen kiinnittämistä. Kiinnittämisen jälkeen et pääse helposti käsiksi käymälän takaosaan, johon kaapeli liitetään.

Käymälä on tehty sijoitettavaksi lattialle seinää vasten ja lisävakauden varmistamiseksi, käymälä tulisi kiinnittää joko lattiaan, seinään tai molempiin.

Lattia

Kiinnitä käymälä lattiaan käyttämällä mukana toimitettuja ruuveja. Pohjalevyssä on reiät valmiina, reikien keskellä oleva muovi poistetaan sopivalla työkalulla.

Seinä

Kiinnitä käymälä seinään käyttämällä tuotteen mukana toimitettua seinätelinettä.

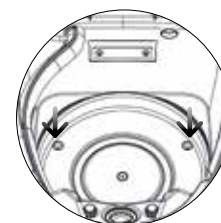

Kiinnittäminen lattiaan

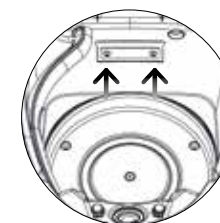

Kiinnittäminen seinään

Suppilon asennus

Villa Extendin mukana toimitetaan suppilo, joka ohjaa kiinteät jätteet alas ulkoiseen käymäläsäiliöön lattian alle. Varmistaakseen että suppilon oikeanlaisen asennuksen, se tulee kiinnittää mukana toimitetuilla ruuveilla. Katso alla olevat kuvat.

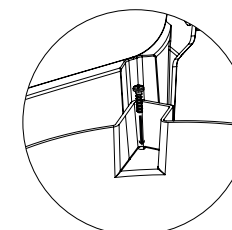

Ulkoisen säiliön asennus

Villa Extend mallissa jätteet kerätään ulkoiseen säiliöön lattian alla olevaan tilaan. Ulkoisen säiliön avulla Villa Extend kapasiteetti on moninkertainen sisarmalleihin verrattuna. Pidä mielessä, että lattian alla olevaan tilaan on päästävä käsiksi ulkopuolelta, jotta säiliö voidaan tyhjentää.

Toimitukseen ei sisälly lisävarustepaketti (tuotenumero 1227) ulkoisilla säiliöillä. Tämä paketti ostetaan erikseen. Tarvikepakettiin sisältyy kaksi ulkoista 50 litran käymäläsäiliötä, liitosputki käymälään ja säiliön väliin, sekä kaksi kantta, joista toinen on umpinainen ja toisessa on reikä putkelle.

Noudata seuraavia ohjeita, kun asennat ulkoisen säiliön:

1. Putki työnnetään ylöspäin käymälässä olevaa suppiloa kohti ja tiivistetään silikonilla
2. Putki ruuvataan alhaalta lattian alapuolelle kulmaraudalla ja ruuveilla
3. Alempi putki asetetaan putken ja säiliön kannen väliin. Tämä putki voidaan työntää ylös ja lukita molemmilla puolilla olevilla nupeilla

Varmista, että ruuvit on kiristetty kunnolla suppilon kiinnittämiseksi putkeen.

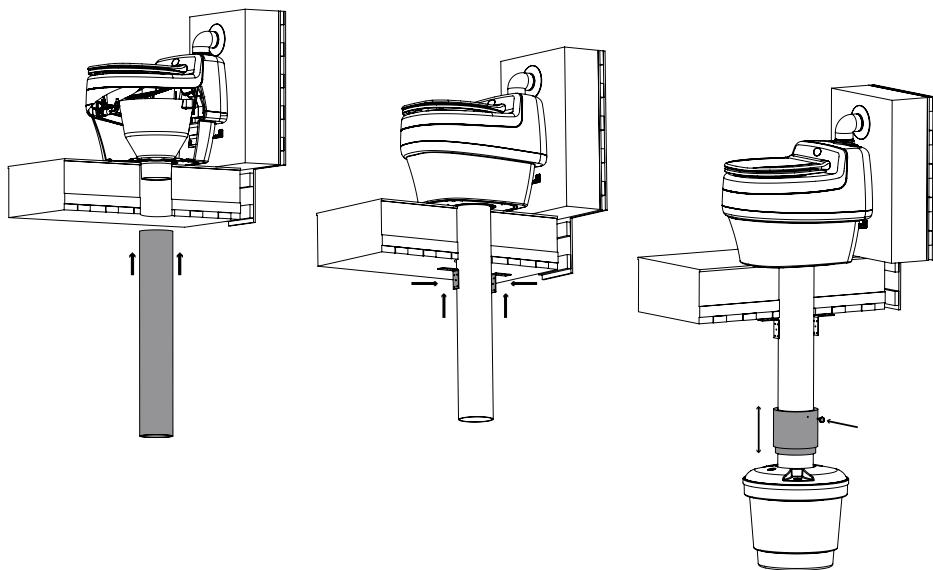

Käyttö

Ennen käyttöä

1. Varmista käymälän oikea toiminta (katso "Turvallisuusohjeet")
2. Liitä käymälä virtalähteeseen
3. Varmista, että tuuletin pyörii
4. Varmista, että näkösuoja toimii normaalisti
5. Aseta biohajoava jätessäkki jätessäiöön
6. Aseta kosteudenpoistoliina jätessäkin pohjalle ylimääräisen kosteuden minimoimiseksi
7. Aseta biotabletti virtsamaljaan virtsaputken tukkeutumisen ehkäisemiseksi

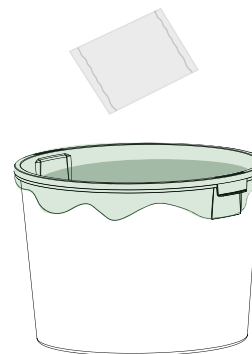

Käymälän käyttö

Suosittellemme, että käymälän tuuletin on aina päällä kerrostumien välttämiseksi. Lisäksi se pitää käymälätilan kuivana ja pidentää tuulettimen käyttöikää.

Jos tuuletin joudutaan sammuttamaan, on tärkeää tyhjentää kiinteän jätteen säiliö. Muuten on riski, että käymälä alkaa haisemaan, ja että karpäsiä ilmaantuu ja ne munivat jätteen sekaan.

1.

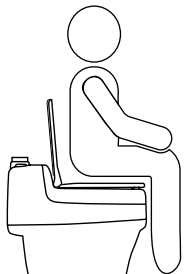

Käytä käymälää istualtaan
*Istu hieman tavallista taempaan,
jotta erottelu toimii oikein*

2.

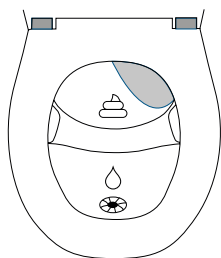

Näkösuoja poistuu tieltä,
kun istuudut alas

3.

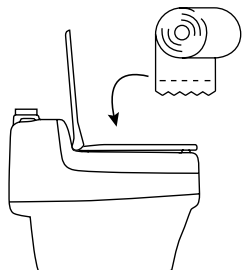

Vessapaperin voi heittää kiinteän
jätteen säiliöön

4.

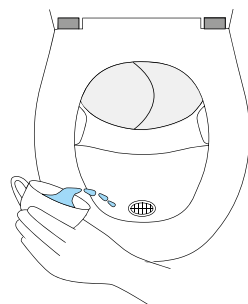

Kaada kupillinen vettä
virtsamaljaan käytön jälkeen

TÄRKEÄÄ! Älä koskaan heitä mitään palavaa tai kytevää käymälään

Puhdistus & ylläpito

Villa-käymälöitä tulee puhdistaa vain ympäristöystävällisillä, ei-hankaavilla puhdistusaineilla. Tuote on valmistettu korkeakiiltoisesta polypropeenista, joka voi naarmuuntua, jos sitä puhdistetaan hankaavalla puhdistusaineella tai karkealla liinalla. Käytä tavallista yleispuhdistusainetta sekä kosteaa ja pehmeää liinaa käymälän puhdistamiseen.

Tuulettimen tulee olla koko ajan päällä, ettei käymälätilaan tule hajuja. Puhdista tuulettimen suodatin säännöllisesti vedellä tukkeutumisen ehkäisemiseksi. Katso kuva alta.

Virtsaputki tulisi puhdistaa säännöllisesti, sillä virtsakiteet saattavat tukkia sen ajan saatossa. Puhdistamiseen voi käyttää viemäripuhdistusainetta. HUOM! Jos johdat puhdistusvedet luontoon, käytä ympäristöystävällisiä puhdistusaineita.

Vinkki! Käytä Separett Biotabletteja virtsakiteiden muodostumisen ehkäisemiseksi.

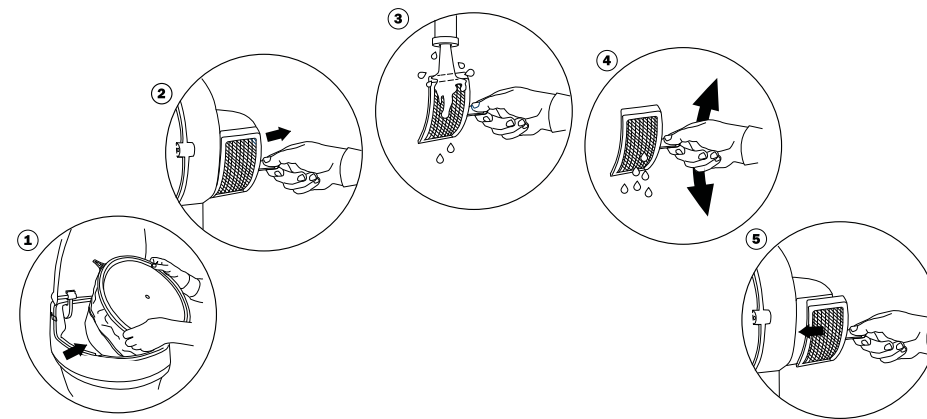

Jätteenkäsittely

TÄRKEÄÄ TIETOA! Tarkista aina paikalliset määräykset koskien jätteenkäsittelyä. Noudata aina ensisijaisesti paikallisia määräyksiä

Virtsaputki

Virtsaputki voidaan yhdistää jo olemassa olevaan soveltuvaan harmaanveden järjestelmään, ulkoiseen säiliöön (kuten Separett Ejektorisäiliöön) tai muuhun paikallisesti hyväksyttävään ratkaisuun. Muista tarkistaa paikalliset määräykset virtsaan liittyen paikallisilta viranomaisilta.

Jos virtsa viedään Separett Ejektorisäiliöön, on säiliössä indikaattori, joka kertoo, kun säiliö on täynnä ja voidaan tyhjentää. Ejektorisäiliön avulla voit käyttää hyödyksi virtsassa olevat ravinteet koristekasviesi tai nurmikkosi kasvuun.

Kiinteän jätteen säiliö

Erottelemalla kiinteä ja nestemäinen jäte toisistaan, laitteen kapasiteetti kasvaa, ja säiliöiden tyhjennysväli pitenee. Käymälällä on liki rajaton kapasiteetti, koska jätesäiliö vaihtamalla käymälän käyttöä voi jatkaa välittömästi. Kiinteä jäte kerätään käymälän sisällä olevaan säiliöön, joka suojataan biohajoavalla pussilla. Päivittäisellä 4 hengen käytöllä säiliö tulee tyhjentää 4–6 viikon välein. Lyhytaikaisella käytöllä voit siis selvitä laitteen omilla säiliöillä (2–3 kpl).

Villa Extend on varustettu ulkoisella jätteen keräyksellä lattian alle, jota kautta kapasiteetin voi saada entistäkin isommaksi. Säiliön helppoa tyhjentämistä varten säiliölle tulee päästä ulkokautta.

Säiliön tyhjentämiseksi käymälän yläosa tulee avata. Varmista, että yläosa on lukittunut molemmista salvoistaan kunnolla ja suorita sitten seuraavat vaiheet.

1. Laita kansi säiliön päälle
2. Nosta säiliö kahvoistaan ulos käymälän sisältä
3. Kanna säiliö valitulle jatkosäilytyspaikalle ja poista pussi säiliöstä

Kiinteä jäte voidaan käsitellä seuraavin tavoin.

Vaihtoehto 1

Käytä käymälän omaa säiliötä jätteiden bakteerien kuolettamiseksi. Tämän tulisi kestää vähintään 12 kuukautta, jotta jäte on turvallista. Älä sulje pussia, jos vain mahdollista, vaan enemmän tee lisäreikiä pussiin kompostointiprosessin nopeuttamiseksi.

1. Sijoita jätteet sopivaan paikkaan ulos kiinteäpohjaiseen säiliöön (kuten laitteen oma säiliö)
2. Laita säiliöön pieni kerros maaperää (n. 2 cm) ja varmista, että säiliössä kiertää ilma sopivasti
3. Anna säiliön olla vähintään 12 kuukautta. Maaperän bakteerit hajottavat ulosteessa olevia haitallisia organismeja ja bakteereita tehden siitä harmitonta
4. Kuoletusajan jälkeen jäte voidaan kompostoida tavalliseen kompostoriin, puutarhakompostoriin tai kuopata maahan kompostoituvassa pussissa

Vaihtoehto 2

Kompostoi jätteet suoraan käymäläjätteelle sopivassa kompostorissa.

Vaihtoehto 3

Polttaa jäte sopivassa polttoastiassa. **HUOM!** Ei sallittua Suomessa.

Sulkeaksesi käymälän, nosta molemmat keltaiset lukitussalvat, jotta yläosa vapautuu. Sulje yläosa varovasti ja varmista, että se menee kunnolla paikoilleen. Varmistaaksesi yläosan oikean asennon, paina istuinrenkaan yläosaa, jotta voit varmistua, että näkösuoja avautuu ja jätesäiliö pyörähtää (Villa Extend-mallin jätesäiliö ei pyöri).

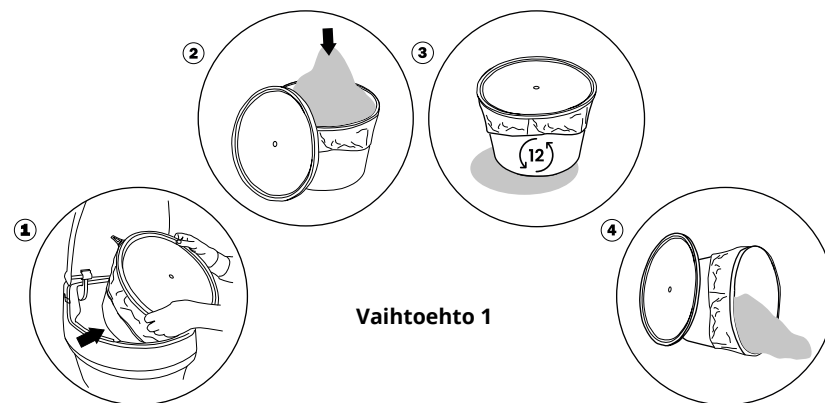

Vaihtoehto 1

Ongelmatilanteet

Käymälätilassa haisee

Oikein asennettuna ja käytettynä käymälätila pysyy hajuttomana Villa-käymälässä jatkuvasti päällä olevan tuulettimen ansiosta. Jos kuitenkin käymälätilassa havaitaan hajuja, tarkista seuraavat asiat:

1. Pyöriikö tuuletin normaalisti? Jos tuuletin ei toimi normaalisti, tarkista että:
 - Virtalähteestä tulee sähköä
 - Virtakaapeli on kytketty kunnolla tuulettimeen
 - Kaapelit/muuntaja on kytkettynä virtalähteeseen kunnolla
2. Onko tuulettimen suodatin puhdas?
3. Onko tuuletusputkessa olevat hyönteissuojat puhtaat?
4. Onko tuuletusputken ja virtsanpoistoputken liitoskohdat tiivistetty silikonilla?
5. Onko tuuletusputki asennettu asennusohjeiden mukaisesti?
6. Jos virtsa johdetaan viemäriin, varmista, että siinä on hajulukko

Ongelmia hyönteisten kanssa

Käymälään ei tarvitse lisätä mitään ylimääräistä materiaalia, kuten kuiviketta, sillä se saattaa houkutelaa hyönteisiä. Suosittelemme vain Separettin kosteudenpoistoliinoja (tuotenro. 1060) kosteuden ja hajujen ehkäisemiseksi. Jos siitä huolimatta hyönteisiä ilmestyy käymälän sisälle, tarkista seuraavat asiat:

1. Varmista, että hyönteisverkot ovat kunnolla paikallaan tuuletusputkessa
2. Varmista, että tuuletusputki on ehjänä ja kaikki saumat ovat tiukkoja ja tiiviitä

Lisätarvikkeet

Suosittellemme, että käytät erottelevan käymäläsi kanssa seuraavia tarvikkeita.

Virtsan erotteleva lastenistuim / Tuotenro. 1101

Lastenistuim on täydellinen lisä erottelevaan käymälään, jotta perheen pienimmätkin voivat käyttää käymälää oikein.

Tuuletusputkipaketti / Tuotenro 1020

Lisäputkipakettia voidaan käyttää, jos tuuletusputki pitää viedä korkeammalle tai kauemmas käymälästä. Suosittelemme käyttämään maksimissaan 6 metrin putkea.

Ejektorisäiliö / Tuotenro 1013

Separett Ejektorisäiliö mahdollistaa luonnollisen ravinteen käyttämistä puutarhassasi tai nurmikollessi. Ejektorisäiliö sekoittaa automaattisesti virtsaa oikealla suhteella (1 osa virtsaa, 8 osaa vettä), jotta kasvit voivat hyödyntää virtsassa olevia ravinteita ongelmitta.

Biotabletti / Tuotenro 1118

Biologinen, sitruunalta tuoksuva tabletti, joka asetetaan erottelevan käymälän virtsamaljaan. Tabletti hajoaa hiljalleen nesteen virratessa sen läpi, ja siinä olevat entsyymit ehkäisevät virtsakiteiden - jotka saattaisivat tukkia putken - muodostumista virtsaputkeen. Biotabletin sisältäessä biologisia ainesosia, ei sen käyttäminen estä virtsan käyttämistä lannoitteena Ejektorisäiliön avulla.

Komposterbara Biosäckar 10-pack /

Tuotenro 1127

Jätesäkki auttaa pitämään jätesäiliön puhtaana. Se on tehty maissitärkkelyksestä, ja siten kompostoituu ympäristöystävällisesti ilman mikromuoveja. Sopii jopa 35 litran säiliöille. Säilytä jätesäkkejä pimeässä, viileässä ja kuivassa paikassa oli pakkaus avattu tai avaamaton.

Absorberingsduk Separett 5-pack / Tuotenro 1060

Kosteudenpoistoliina asetetaan jätesäkin pohjalle, ja sitä käytetään imemään kosteutta jätteestä. Se auttaa pitämään jätteet kuivana ja siten hajuttomana. Kosteudenpoistoliina on tehty kompostoitavasta materiaalista ja voidaan hävittää kiinteän jätteen mukana.

Värmesits 200 / Tuotenro 1215

Nämä lämpöliuskat tarjoavat mukavuutta myös kylmimpinä aikoina. Se on helppo asentaa vessa-ratkaisuihin, joissa on kova istuinrengas. Kulunut lämpöliuska on helppo vaihtaa uuteen.

Ota yhteyttä

Dokumentit

Löydät tämän käyttöohjeen sekä neuvoa-antavia videoita verkkosivuiltamme ympäri vuorokauden.

Ota yhteyttä

Jos sinua mietityttää tuotteessasi jokin, löydät paljon tietoja tuotteistamme verkkosivujemme kautta. Myös vikailmoitus on helppo tehdä verkkosivuiltamme. Etkö löydä etsimäsiä vastauksia? Katso UKK (Usein Kysytyt Kysymykset) -osio verkkosivuiltamme, josta löydät asiakkaitamme eniten askarruttavat asiat liittyen tilausten tekemiseen, palautuksiin, käyttöön, asennukseen ja huoltoihin liittyen. Jos et vielä löydä vastausta kysymykseesi, voit aina ottaa meihin yhteyttä sähköpostitse tai tavoitella meitä puhelimitse.

Suomi

www.separett.com
infofi@separett.com
019 2418230

Kansainväliset yhteystiedot

www.separett.com
info@separett.com
+46 (0)370 - 30 72 00



 [Separett Finland](#)  [@separettfinland](#)  [Separett AB](#)  [Separett AB](#)

I over 45 år har vi i Separett utviklet toalettløsninger som ikke begrenses av tilgjengeligheten av verken vann eller kloakk, med visjonen om å bidra til høyere livskvalitet for de mange.

I dag forenkler våre toalettløsninger livet til hundretusener av mennesker over hele verden. For oss er det ekstremt viktig at toalettløsningen du har valgt er av høy kvalitet, har høy grad av pålitelighet og krever minimalt vedlikehold.

Garanti

Spar kvitteringen



Denne garantiavtalen gjelder kun for dette produktet. For nærmere informasjon, vennligst se vår hjemmeside www.separett.com

- Dette produktet har en garanti på 5 år
- Hvis produktet blir brukt i næringsvirksomhet, gjelder garantien i 1 år fra opprinnelig leveringsdato *

** Ingen garanti hvis produktet er brukt i en eller annen form for utleievirksomhet.*

Lovfestede rettigheter

En tilleggsgaranti som tilbys av oss, kan aldri påvirke de lovfestede rettighetene og kravene du måtte rette mot oss i henhold til kontrakten dersom vi ikke er i stand til å oppfylle vår del av kontrakten.

En tilleggsgaranti defineres som enhver forpliktelse fra oss som gir deg rettigheter eller krav utover det som loven foreskriver, i tilfeller hvor vi ikke er i stand til å oppfylle vår del av kontrakten.

Dette forutsetter at produktet blir installert, montert og brukt riktig i henhold til dets spesifikasjoner, egenskaper og bruksområde.

Og at feilrapporten inneholder følgende:

- Installasjonen er dokumentert med bildemateriale
- Alle opplysningene som oppgis i feilrapporten, er korrekte
- Leveringsdatoen bekreftes av en kjøpskvittering

Ved feil eller skade på produktet, med unntak av tilfeller angitt i punktene nedenfor vedrørende produsentens ansvar, er Separett AB forpliktet til å dekke kostnader for arbeid og materialer, forutsatt at reparasjonen blir utført av produsenten eller en autorisert servicepartner som utpekes av produsenten.

- Kjøperen forplikter seg, innen rimelig tid fra funksjonsfeilen eller skaden oppdages, til å varsle selgeren eller produsenten om denne
- Kjøperen skal deretter, etter kontakt med servicepartner, selv sørge for transport til og fra serviceverkstedet, alternativt dekke kostnader og påta seg ansvar for risiko i forbindelse med dette

Ved utbedring av feil skal kjøperen levere inn produktet til produsenten eller til en servicepartner som er utpekt av produsenten. *

- Utbedring av oppdaget feil skal skje innen rimelig tid fra det tidspunkt kjøperen melder fra om feilen og frakter produktet til produsenten eller en servicepartner oppnevnt av produsenten
- Det som anses som rimelig tid, skal blant annet avhenge av kjøperens behov for produktet, tilgang til reservedeler og servicepartnerens verkstedskapasitet

-
- Dersom garantiservice blir utført på stedet, skal alle reisekostnader dekkes av kunden etter- som Separett ikke anvender «Service på stedet»

** Gjelder kun dersom produsenten vurderer at det er behov for servicetekniker. De fleste delene i dette produktet bytter man enkelt på egen hånd.*

Produsentens ansvar omfatter ikke

Normal slitasje, normal korrosjon eller mangler i overflatesjiktet som ikke påvirker produktets funksjon.

- Skader som oppstår på grunn av feilaktig installasjon eller feilaktig håndtering/bruk
- Ulykkeshendelser, for eksempel feil som oppstår på grunn av lynnedslag
- Service/reparasjon som er utført av andre enn servicepartner* utnevnt av produsenten
- Det er ikke brukt originaldeler
- Produktet er blitt brukt etter at det er oppdaget feil
- Produktet er blitt brukt mer intensivt enn det som er forenlig med produsentens anbefalinger
- Produktet er ikke brukt med normal forsiktighet
- Det er ikke utført service og vedlikehold på produktet i henhold til produsentens instruksjoner
- Transportskader skal rapporteres til transportselskapet
- Skade eller annen unormal påvirkning utenfra
- Produktet er brukt i en eller annen form for utleievirksomhet

** Gjelder kun dersom produsenten vurderer at det er behov for servicetekniker. De fleste delene i dette produktet bytter man enkelt på egen hånd.*

Produsenten forbeholder seg retten til å utføre en fagmessig vurdering angående eventuelle garantitiltak.

Om det påvises feil utenfor garantivilkårene, skal produsenten utarbeide et prisforslag for utbedring av disse.

Eventuelle tvister i forbindelse med fortolkningen av denne garantiavtalen skal partene fortrinnsvis prøve å løse ved felles enighet.

- Dersom det ikke er mulig å komme til enighet, skal tvisten avgjøres ved forenklet voldgift ved Stockholms Handelskammare
- Separett AB følger den generelle klagenemndas anbefalinger ved eventuell tvist

Innhold

Garanti	2
Sikkerhetsinstruksjoner	6
Tekniske data	8
Installasjon	10
Bruk	21
Etterbehandling	24
Feilsøking	26
Tilbehør	27
Kontakt oss	28

Sikkerhetsinstruksjoner



VIKTIGE SIKKERHETSINSTRUKSJONER

LES INSTRUKSJONENE NØYE FØR BRUK. PRODUSENTEN ER IKKE ANSVARLIG FOR NOEN PERSONSKADE ELLER ANNEN SKADE SOM OPPSTÅR SOM RESULTAT AV FEIL INSTALLASJON ELLER MISBRUK. SPAR BRUKERHÅNDBOKEN FOR FREMTIDIGE BEHOV!

Sikkerhet

Dette produktet kan brukes av barn og personer med reduserte fysiske, sensoriske eller mentale evner, samt personer med mangel på erfaring og kunnskap om produktet, forutsatt at de er under oppsyn eller instruert i hvordan produktet skal brukes på en sikker måte og forstå risikoen forbundet med feil bruk.

Toalettets emballasje og emballasjematerialer er ikke leker, hold pakkematerialet uten rekkevidde for barn, sorter og kast materialet på riktig måte.

ADVARSEL!

Ikke bruk toalettet hvis det er skadet eller ikke fungerer som det skal.

Funksjon

Sikre funksjonaliteten til toalettet ved å kontrollere følgende regelmessig:

1. At urinrøret ikke er skadet
2. At pakninger er funksjonelle
3. At det ikke er skader på bærende deler
4. At det ikke er skade på ledninger

Unngå brannfare/forbrenninger

Toalettet skal brukes i henhold til bruksanvisningen. Materialer som ikke er knyttet til toalettbesøk skal ei kastes i toalettet. Sørg for at alle nye brukere av toalettet får den informasjonen som kreves for å bruke toalettet på en sikker måte. Toalettet egner seg ikke til å stå eller klatre på. Små barn eller barn som ikke trygt kan bruke toalettet i henhold til denne håndboken, bør alltid bruke toalettet under tilsyn av voksne. Ikke la barn leke med produktet.



Vedlikehold

Kontinuerlig vedlikehold er viktig for å sikre toalettets funksjon. Sjekk følgende under vedlikehold:

1. At toalettets pakninger er intakte
2. At urinrøret ikke er blokkert

Unngå elektriske støt

Bruk aldri en skadet strømledning eller støpsel, og la aldri ledningen gå over varme eller skarpe overflater.

Hvis strømledningen er skadet, må den skiftes ut av produsenten, dennes servicerepresentant eller en tilsvarende kvalifisert person for å unngå fare.

Diverse

Dette produktet er kun beregnet for husholdningsbruk eller for et begrenset antall personer med god kunnskap om riktig bruk. Vi fraråder å plassere urinseparerende toaletter i offentlig miljø.

Gjør ingen endringer i produktet som endrer produktspesifikasjonene.

Elektrisk og elektronisk utstyr (EEE) inneholder materialer, komponenter og stoffer som kan være farlige og utgjøre en risiko for menneskers helse og miljøet. Derfor skal dette EEE-produktet ikke kastes sammen med husholdningsavfall, men må samles inn separat. Ta kontakt med din lokale kommune for informasjon om autoriserte innsamlingssteder i ditt område.

Tekniske data

Delene av toalettet

1. Lokk
2. Sete
3. Urinskål
4. Insynshinder
5. Urinavløp
6. Topp
7. Vifte
8. Ventilasjonsuttak
9. Låseplate
10. Avfallsbeholder
11. Lokk til avfallsbeholder
12. Trakt (Villa® Extend)
13. Plassering av avfallsbeholder/beholder

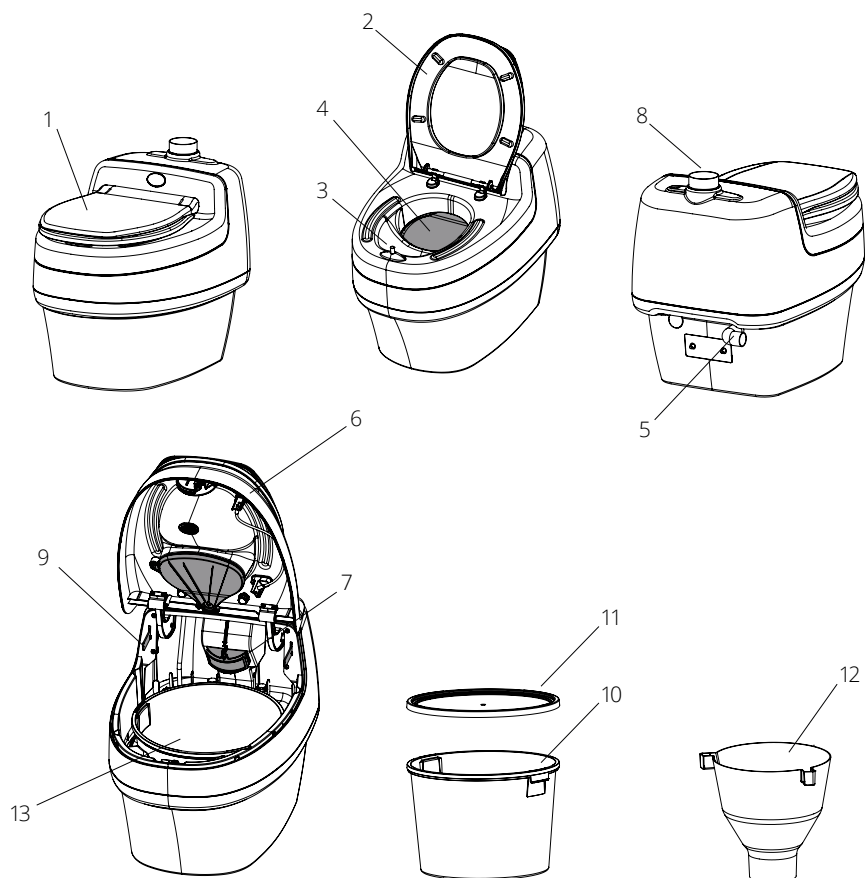

NO-8

Mål

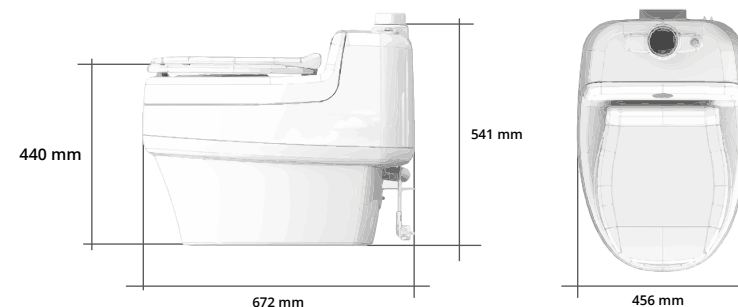

Høyde: 541 mm (21,3")
Lengde: 672 mm (26,5")
Bredde: 456 mm (18")
Setehøyde: 440 mm (17,3")

Materiale

Topp/bunn: slagfast høyglans polypropylen
Sete: høyglans polypropylen
Innerbeholder/lokk: polypropylen
Alle materialer er resirkulerbare

Vekt

19 kg

Volum

Avfallsbeholder: 14,5 L

Rørdimensjoner

Ventilasjonsrør: Ø 75 mm (utvendig dimensjon)
Urinavløp: Ø 32 mm (utvendig dimensjon)

Elektronikk

12 V, 2,5 W, 210 mA

Elektrisk forbindelse

Netttilkobling: nettadapter 12/230V
Lavspenningstilkobling
Solceller

Strømforbruk

0.06 kWh /dygn, 21,9 kWh/år

NO-9

Installasjonsveiledning

ADVARSEL!

Før du lager hull i vegger eller gulv. Sørg for at plassering av veggjenomføringen gjør at det kan lages hull og at rørføringen oppfyller eventuelle byggekrav. Husk at veggen kan skjule for eksempel: elektriske ledninger, rør, vanntetting, bærende konstruksjon.

Elektrisk og elektronisk utstyr (EEE) inneholder materialer, komponenter og stoffer som kan være farlige og utgjøre en risiko for menneskers helse og miljøet. Derfor skal dette EEE-produktet ikke kastes sammen med husholdningsavfall, men må samles inn separat. Ta kontakt med din lokale kommune for informasjon om autoriserte innsamlingssteder i ditt område.

MERK FØLGENDE! Spør alltid miljøkontoret hvilke regler som gjelder i din kommune. Følg alltid lokale forskrifter. Se også installasjonsfilm på www.separett.com







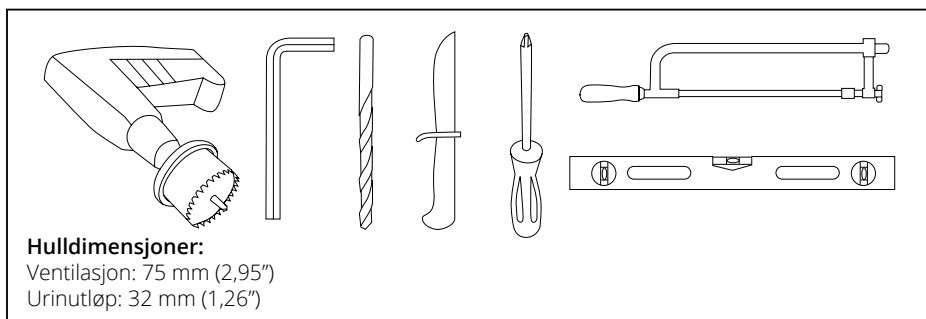



For at toalettet skal være luktfritt kreves det at viften i toalettet hele tiden er i gang slik at den ventilerer og kan få ny luft til å ventilere ut. For å oppnå dette kreves følgende:











1. Ingen annen vifte/ventilasjon må være i samme rom som også ventilerer ut luft
2. Sørg for at frisk luft kommer inn i rommet fra utsiden. Inntaksluften skal være så nær toalettet som mulig











Bra verktøy



Dette følger med produktet

	VILLA 1067	VILLA EXTEND 1191	VILLA US 1255	VILLA CA 1123
 Latrinbeholder	2		1	2
 Lokk til beholder	1		1	1
 Beslag for ventilasjonsrør Ø75 mm	1	1		1
 Beslag for ventilasjonsrør Ø89mm/3,5" US			1	
 Ventilasjonsrør 40 cm rett Ø75 mm	1	1		1
 Ventilasjonsrør 40 cm rett Ø89 mm / 3,5" US			1	
 Skjøt rørstarterbitt Ø75 mm	1	1		1
 Skjøt rørstarterbits Ø89 mm/3,5" US.			1	
 Fugerør rett Ø75 mm	1	1		2
 Fugerør 90° Ø75 mm	1	1		2

	VILLA 1067	VILLA EXTEND 1191	VILLA US 1255	VILLA CA 1123
 Fugerør 90° Ø89 mm/3,5" US.			1	
 Fugerør rett Ø32 mm	1	1	1	1
 Fugerør 90° Ø32 mm	1	1	1	1
 Beslag for urinrør Ø32 mm	1	1	1	1
 Silikonlist for underdel	1	1	1	1
 Vindhette med rist Ø75 mm og Ø89 mm/3,5" US	1	1	1	1
 Skruer til vindhette	2	2	2	2
 Filter for viftehus	1	1	1	1
 Veggfeste for toalettet	1	1	1	1
 Skruer for å feste toalettet	3	3	3	3
 Urinrør for utslipp av urin	1	1	1	1

	VILLA 1067	VILLA EXTEND 1191	VILLA US 1255	VILLA CA 1123
 Veggfeste for urinrør	2	2	2	2
 Produktprøve Absorber	✓		✓	✓
 Produktprøve Bioblokk	✓	✓	✓	✓
 Produktprøve Komposterbare sekker	✓		✓	✓
 Trakt til ekstern beholder		1		
 Universal strømadapter 110-240V	1	1	1	1
 Skjøtehylse SV/CA/FRA				2
 Adapter 1 ¼ ABS DWV				1
 Adapter 1 ½ X 1 ¼ ABS DWV				1
 Skjøtehylse US			1	2

Plassering av toalett

Separett Villa har ingen krav på romtemperatur og fungerer i både kalde og varme rom. Kravene er at det er mulig å avlede urinen og installere et rør for ventilasjon. Før montering velger du hvordan du vil føre urinavløpet og ventilasjonsrøret og hvor avløpsrøret skal gå gjennom gulvet. Merk; fest den medfølgende silikonlisten på undersiden av toalettet, silikonlisten reduserer friksjonen og sørger for at det ikke kommer vann under toalettet.

Toalettet er laget for å stå på gulvet mot veggen og må festes enten til gulv, vegg eller begge deler for ekstra stabilitet.

Lag hull i henhold til målskissen

Den medfølgende målskissen viser monteringsmuligheter for urinavløp og ventilasjonsrør gjennom veggen bak toalettet. Målskisse bør benyttes ved montering da dette letter plassering av urinavløp og ventilasjonsrør.

Rørføring av ventilasjon

Toalettet er beregnet for 75 mm rør (yttermå). For optimal funksjon anbefales Separetts eget monteringssett med rør og vinkler i riktige dimensjoner.

For Separett US/Canada er toalettet designet for standardmål 89 mm, 3 ½ tomme, rør (ytre dimensjoner). For optimal funksjon anbefales det å bruke installasjonssettene som følger med ved kjøp av produktet.

Alle Villa-modeller kan monteres med opptil seks meter ventilasjonsrør og tre 90-graders bend. Ventilasjon kan skje gjennom vegg, gulv eller tak, for eksempel opp i kaldloft og ut gjennom den aktuelle siden av huset. Hvis det er ventilasjonskanaler fra en tidligere toalettinstallasjon, kan toalettet kobles til den kanalen forutsatt at den ikke er mindre enn 75 mm (89 mm, 3 ½ tommer) og oppfyller kravene til rørføring.

Ved behov for ekstra rør for ventilasjon på utsiden av huset, anbefales bruk av Separetts ventilasjonssett (art.nr. 1020). Den inkluderer to meter rør og fugerør for å sikre en enkel videre installasjon. For Villa US/CA anbefaler Separett å kontakte nærmeste jernvarehandel hvis du trenger et ventilasjonssett.

Merk at så kort installasjon som mulig anbefales for å garantere full funksjonalitet gjennom hele året.

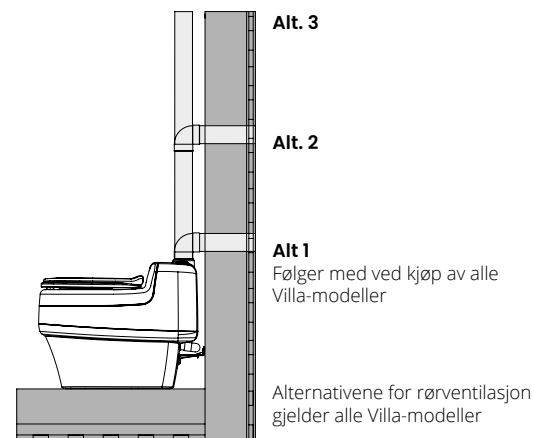

Urinlednings installasjon

MERK FØLGENDE! Spør alltid miljøkontoret hvilke regler som gjelder i din kommune eller hvor toalettet skal monteres.

Husk at monteringen er avgjørende for toalettets funksjonalitet og velvære. En komplett installasjon skaper en komplett opplevelse. Kontakt oss i Separett dersom du er i tvil.

Anbefalinger ved montering av urinslangen

Montering av urinavløp gjelder alle VILLA modeller. Toalettet leveres med to meter urinslange. For å koble denne til toalettet, bruk:

1. Inkludert rett skjøt for montering rett bakover fra toalettet
2. Inkludert 90-graders bøy for å trekke urinrøret til siden. *Bøyen plasseres som nedenfor og vendes til siden. Den rette skjøten og bøyningen kan oppleves som vanskelig å få på plass, for å lette monteringen kan for eksempel vaselin brukes. Den medfølgende urinslangen kobles deretter til det rette leddet og 90-graders bøyningen.*

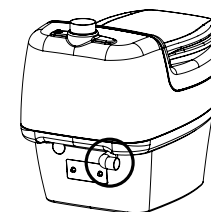

3. Alternativt kan urinledningen kobles til BDT-avløpet ved hjelp av vannlås (varenummer 1032)

Dette er et eksempel på en installasjon. Lokale lover og forskrifter kan forby bruken av noen eller alle disse alternativene. Det er ditt ansvar å sørge for at den valgte installasjonen er tillatt.

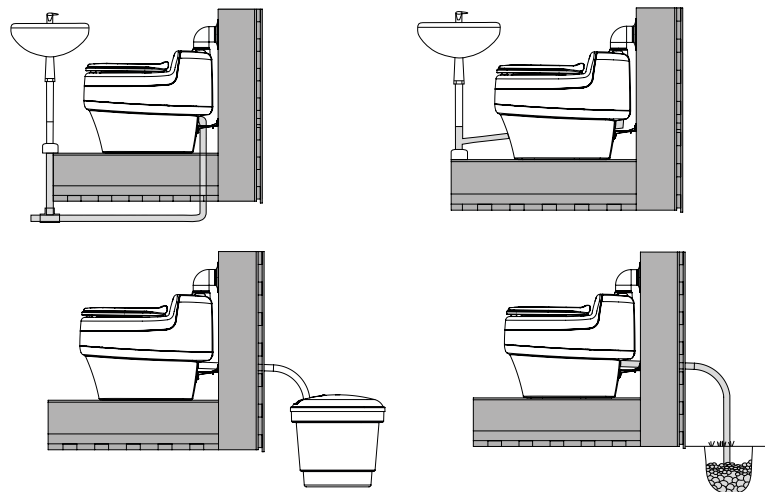

Skal du gjennom en isolert vegg eller en vegg med luftspalte mellom inner- og yttervegg, må du bruke rør ved gjennomføringen, alternativt føre slangen gjennom rør. Rør brukes for å redusere risikoen for at skadedyr kan forårsake skade på ledningen.

Siden urin inneholder salter som kan samle seg i røret/slangen, anbefaler vi at ved lengre installasjoner enn de to meter som den medfølgende slangen når, at påfølgende rør har en diameter på minst 40 mm for å unngå blokkeringer.

Pass på at du har et fall hele veien på én centimeter per meter (minst to grader) gjennom hele rørløpet, større fall betyr mindre risiko for avleiringer og frysing av urinavløpet. Sørg også for at det ikke dannes luftlommer ved å bøye slangen.

Skal toalettet brukes om vinteren, anbefaler vi at de delene av røret som er utvendig isoleres med rørisolasjon (kan kjøpes i byggevarehandel) eller at rørdiameteren økes til Ø50mm. Eventuelt komplettere med varmekabel.

Ikke plasser rørskjøter i nærheten av elektriske apparater eller veggkontakter. Dette for å unngå at væske ved lekkasje kommer i kontakt med elektrisitet.

Slå på toalettet

Toalettet må kobles til en strømkilde. Toalettet leveres med veggstøpsel med universaladapter, plugg toalettet inn og sørg for at støpselet er ordentlig plagget inn og at viften starter.

Montering av ventilasjonsrister/vindhetter

Det er viktig å sørge for at enden av ventilasjonsrøret er beskyttet mot regn, snø og hindrer insekter i å komme inn i toalettet. For å oppnå dette medfølger ventilasjonsrist med integrert insektnett. Denne ventilasjonsristen brukes når rørenden er horisontal og må monteres med skjermen oppover for å beskytte mot regn og snø.

Ventilasjonsristen passer både 75 mm og 89 mm (Villa US/CA). 75 mm rør går halvveis og 89 mm rør går inn hele veien. Se bildet under for montering. Ventilasjonsristen kan festes i røret ved å skru røret fast på detaljen.

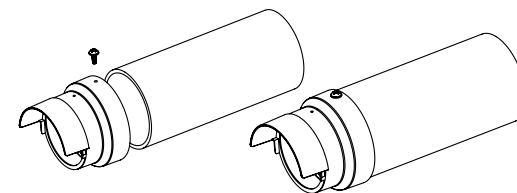

Når rørenden er vertikal, brukes den medfølgende vindhetten sammen med ventilasjonsrister for å sikre at regn og snø ikke kommer inn i røret. Ventilasjonsristen og hetten monteres sammen med de to medfølgende skruene som vist på bildet under.



De sammensatte delene monteres deretter som rørender på samme måte som vist i forrige avsnitt. Under mer krevende forhold er det også mulig å bruke vindhetten i en horisontal rørende for å sikre bedre beskyttelse mot vær og vind.

Montering av viftefilter

For å sikre et luktfritt bad og tørking av avfallet, ventileres toalettet konstant. For å beskytte viften mot smuss og støv fra bruk, er det plassert et filter i luftkanalen. Dette filteret er ikke montert ved levering, men er montert på plass som vist på bildet under. For god funksjon bør filteret rengjøres med jevne mellomrom.

Følg trinnene nedenfor for å installere viftefilteret i toalettet. Et klikk høres når viften er på plass. Sett strømkabelen gjennom hullet på baksiden av din nye Separett Villa. Monter strømkabelen i viftehuset.

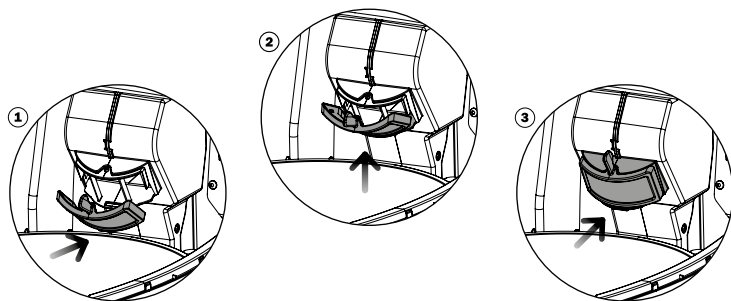

Festing av toalett

MERK FØLGENDE! Koble strømkabelen til toalettet før du fester den. Etter fiksering har du ikke tilgang til baksiden av toalettet der kabelen er tilkoblet.

Villa er utformet med mulighet for å skru toalettet fast i gulvet og/eller på veggen. For best stabilitet kan begge alternativene kombineres. For fast montering i vegg, bruk medfølgende veggfeste. Dette alternativet gjelder også for Villa US/CA.

Gulv

For å feste toalettet til gulvet, bruk den medfølgende skruen eller en annen passende skrue til formålet. Det er to tiltenkte skruenhull i toalettets blå bunnplate, platen i midten av hullet fjernes med egnet verktøy.

Vegg

For å feste på veggen, bruk veggfestet som følger med produktet.

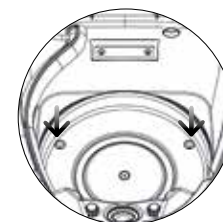

Feste i gulv

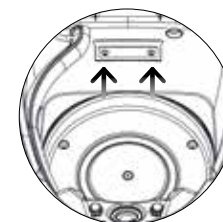

Feste i vegg

Montering av trakt

Med Villa Extend følger det med en trakt som leder det faste avfallet ned til den utvendige latrinebeholderen under gulvet. For å sikre at trakten sitter riktig, må den festes med de medfølgende skruene. Se bildet nedenfor.

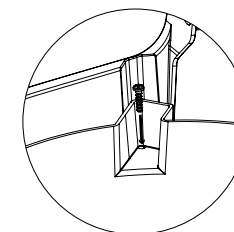

Montering av ekstern beholder

Villa Extend har en utvendig latrinebeholder med utvidet kapasitet som plasseres under toalettområdet. Merk at plassen må være tilgjengelig fra utsiden for å lette tømning.

Ved kjøp av Villa Extend følger ikke Tilbehørspakken (varenr. 1227) med de eksterne samlebeholderne, men denne pakken kjøpes separat. Ved kjøp av tilbehørspakken medfølger to utvendige oppsamlingsbeholdere á 50 liter, en meter avløpsrør Ø160 mm og tilkobling til latrinebeholder.

Følg trinnene nedenfor når du installerer ekstern beholder:

1. Røret skyves opp mot trakten i toalettet og forsegles med silikon
2. Røret skrues ned fra inn i undersiden av gulvet med vinkeljern og skruer
3. Det nedre røret påføres mellom røret og lokket på beholderen. Dette røret kan skyves opp og låses med knottene på hver side

Pass på at skruene er skikkelig strammet for å feste trakten til røret.

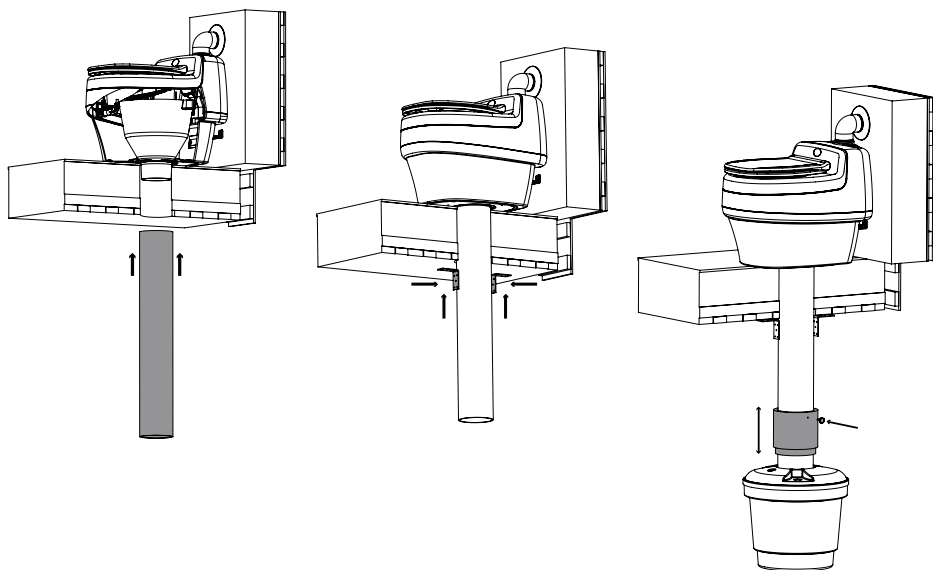

Bruk

Før bruk

1. Sikre funksjonen til toalettet (se avsnittet "Sikkerhetsinstruksjoner")
2. Koble toalettet til en spenningskilde
3. Sjekk at viften fungerer
4. Sjekk at insynshinderet fungerer
5. Legg en komposterbar biopose i avfallsbeholderen
6. Plasser med fordel en absorberende klut i bunnen av avfallsposen for å absorbere eventuell fuktighet
7. Plasser med fordel en avløpsrens i urinskålen for en frisk duft og for å forhindre avleiringer i urinavløpet

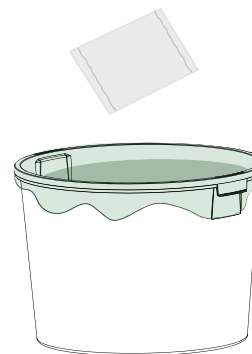

Hvordan bruke toalettet

Vi anbefaler at viften går hele tiden for å forhindre avleiringer som kan oppstå. I tillegg holder det toalettområdet tørt og forlenger levetiden til viften.

Hvis viften må slås av, er det viktig å sette på lokket og ta latrinebeholderen ut av toalettet. Ellers er det fare for at det begynner å lukte vondt og fluer kommer inn og legger egg.

1.

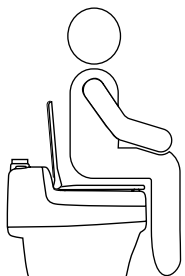

Sitt **alltid** på toalettet

Sitt litt lenger bak enn vanlig slik at urin og fast avfall skilles

2.

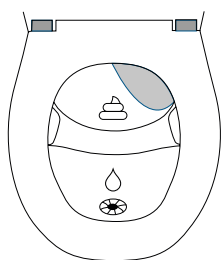

Når du setter deg ned, svinger insynshinderet til siden

3.

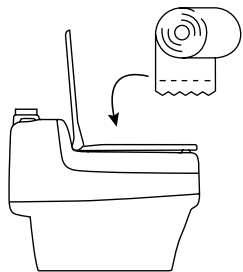

Toalettpapir kan kastes i samme beholder som fast avfall

4.

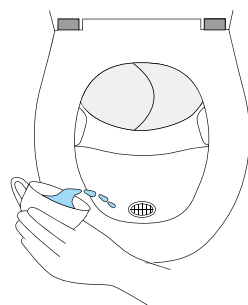

Hell en kopp vann i urinskålen etter besøket

MERK FØLGENDE! Kast aldri brennende eller glødende gjenstander i toalettet

Rengjøring og vedlikehold

Villa-modellene bør rengjøres med et ikke-slipende rengjøringsmiddel. Toalettet er laget av et kraftig høyglans polypropylenmateriale som risikerer å bli ripet opp med et slipende rengjøringsmiddel eller skuresvamp. Bruk vanlig universalt rengjøringsmiddel og en myk fuktig klut for optimal rengjøring.

Viften må gå kontinuerlig for å unngå lukt i toalettområdet. Skyll filteret i viftekanalen med vann med jevne mellomrom for å opprettholde god ventilasjon (se bildet under).

Rensing av urinavløpet bør gjøres med jevne mellomrom, da urinsalter kan tette til rørene over tid. For best resultat, bruk en avløpsrens.

Tips! Bruk Separett Drain Cleaner for å forhindre avleiringer i urinavløpet.

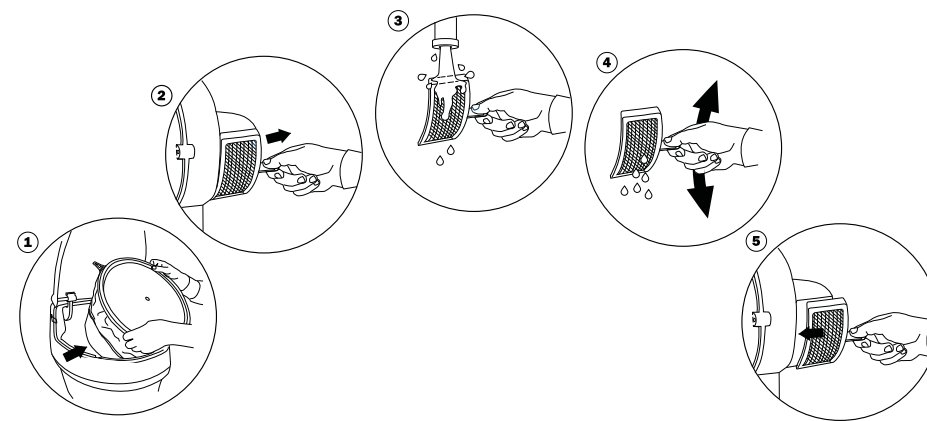

Etterbehandling

MERK FØLGENDE! Spør alltid miljøkontoret hvilke regler som gjelder for avfallshåndtering i din kommune. Følg alltid lokale forskrifter.

Urinledning

Urinledningen kan kobles til enten eksisterende BDT-sluk, ekstern infiltrasjon, ekstern oppsamlingsbeholder (f.eks. Separett Ejektortank) eller annen godkjent løsning. Ikke glem å sjekke med miljøkontoret om reglene som gjelder i din kommune der du installerer toalettet.

For eksempel, hvis urinledningen er koblet til den separate ejektortanken, vil ejektortanken indikere når den er full og kan brukes. Med denne tilkoblingen av urinledningen får du økologisk plantenæring til hagen.

Tømming av fast avfall

Når urinen og det faste avfallet separeres så øker kapasiteten og behovet for tømning minskes. Toalettet tåler høy belastning fordi det er enkelt å skifte avfallsbeholder ved behov. Det faste avfallet samles i avfallsbeholderen som er dekket med en komposterbar biosekk. For heltidsbruk av en husstand på 4 personer, må beholderen skiftes/tømmes hver 4. - 6. uke. For korttidsbruk er 2-3 beholdere tilstrekkelig for en sesong.

Villa Extend har en ekstern avfallsbeholder plassert under gulvet, for utvidet kapasitet. Av tømningshensyn skal avfallsbeholderen være tilgjengelig fra utsiden.

For å tømme det faste avfallet åpnes toppen av toalettet. Sørg for at toppen er låst ordentlig, og følg deretter trinnene nedenfor.

1. Sett medfølgende lokk på beholderen
2. Løft beholderen i håndtakene og trekk beholderen opp fra toalettet
3. Bær beholderen til det valgte deponeringsstedet

Det faste avfallet kan håndteres på en av følgende måter.

Valg 1

Legg beholderen med avfallet i "dvale" i minst 12 måneder. Knyt aldri posen, prøv om mulig å lage hull i posen for å fremskynde nedbrytningsprosessen.

1. Legg på egnet sted utendørs i egnet beholder med tett bunn
2. Fyll beholderen med et lag jord (ca. 2 cm), sørg for at beholderen er ventilert slik at luft kommer inn
3. La det stå i 12 måneder. Jordbakteriene bryter ned de skadelige organismene i avføringen, så avfallet blir ufarlig
4. Etter lagringsperioden kan innholdet komposteres i vanlig kompost, hagekompost eller graves sammen med den komposterbare bioposen

Valg 2

Komposteres direkte i forseglet og godkjent latrinekompost.

Valg 3

Brennes direkte i godkjent forbrenningsovn.

For å lukke toppen av toalettet, skyv opp de to gule låseplatene til låsen løsner. Lukk deretter toppen forsiktig og sørg for at den lukkes riktig. For å sikre at beholderen er riktig plassert, trykk på forsiden av setet for å sikre at avfallsbeholderen roterer (ikke gyldig for Villa Extend).

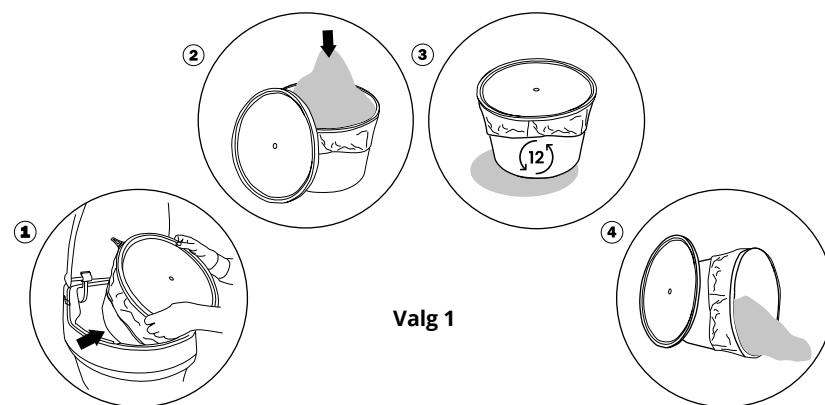

Valg 1

Feilsøking

Hvis det lukter

Med korrekt installasjon og riktig bruk av våre Villa-modeller, og takket være den velutviklede urinseparasjonen og dens konstante luftstrøm, skal toalettrommet være luktfritt. Hvis det oppstår lukt, sjekk følgende:

1. Fungerer viften? Hvis viften ikke fungerer, sørg for at:
 - Spenning kommer fra spenningskilden
 - Viftekontakten er satt inn riktig
 - Ledningen på baksiden sitter riktig
2. Er filteret på viftehuset rengjort?
3. Sjekk at insektnettet på munningen av ventilasjonsrøret er rengjort
4. Er skjøtene til ventilasjonsrøret og urinavløpet skikkelig tett med silikon?
5. Følger rørene instruksjonene?
6. Hvis det er sluk i gulv, sjekk at den har skikkelig vannlås

Problemer med insekter på toalettet

Eventuelt tilleggsmateriale, som sagflis, skal ikke brukes i avfallsbeholderen da dette kan tiltrekke seg insekter. Vi anbefaler kun bruk av Separett Absorb (varenr. 1060) for å holde fukt og lukt borte. Hvis du fortsatt har problemer med insekter på toalettet, sjekk følgende:

1. Pass på at insektnettet er godt festet til ventilasjonen
2. Kontroller at ventilasjonsrøret er komplett og har tette skjøter

Tilbehør

Vi anbefaler at du supplerer med følgende tilbehør og forbruksvarer til ditt urinseparerende toalett.

Urinseparerende barnesete / Art.nr 1101

Det urinseparerende barnesetet er et perfekt supplement til din urinseparerende toalettløsning som gjør at selv de minste kan bruke toalettet.

Ventilasjonssett / Art.nr 1020

Tilleggsventilasjonssett brukes dersom installasjonen krever ventilasjonskanaler høyere opp og/eller lenger fra toalettet. Vi anbefaler å bruke maks 4 m ventilasjonsrør.

Ejektortank / Art.nr 1013

Med en Ejektortank tilkoblet får du økologisk plantenæring til hagen. Ejektortanken fortynner automatisk urinen til riktig blanding, åtte deler vann og en del urin, slik at plantene kan ta opp næringsstoffene uten skade.

Avløpsrens 5-pakning / Art.nr 1118

En biologisk tablett med duft av sitron, som legges i urinskålen på ditt urinseparerende toalett. Tabletten brytes sakte ned og enzymene holder urinavløpet fritt for avleiringer som risikerer å sette stopp over tid. Ettersom Drain Cleaner består av biologiske ingredienser, påvirker det derfor ikke muligheten for å bruke en Ejektortank.

Komposterbare biosekker 10-pakning / Art.nr 1127

Bioposene hjelper til med å holde avfallsbeholderen ren og er laget av maisstivelse, som er et miljøvennlig komposterbart materiale. For beholdere opp til 35 liter. Posene oppbevares mørkt og kjølig, gjelder åpnet og uåpnet emballasje.

Absorpsjonsklut Separett 5-pak / Art.nr 1060

Den absorberende kluten legges i bunnen av latrineposen og brukes til å absorbere eventuell fuktighet fra avfallet. Kluten bidrar til å holde innholdet tørt og dermed luktfritt. Dette produktet er laget av komposterbart materiale og brytes ned med toalettavfallet.

Varme sete 200 / Art.nr 1215

Det varmende setet gir økt komfort i årets kaldeste måneder. Den monteres enkelt på hvilken som helst av Separett toalettløsninger med hardplastsete. Når tiden kommer, byttes setet ganske enkelt ut med et nytt.

Kontakt oss

Dokumentasjon

Denne brukermanualen og instruksjonsvideoene er tilgjengelige 24/7 på vår nettside www.separett.com sammen med alle avsnittene som er referert til i denne håndboken.

Kontakt oss

Trenger du hjelp til toalettet ditt, finner du informasjon 24 timer i døgnet på nettsiden vår, hvor du også enkelt kan melde feil ved behov. Finner du ikke det du leter etter? Besøk "Ofte stilte spørsmål" på vår nettside, hvor du finner svar på spørsmål angående bestillinger, returer, bruk, installasjon og service. Hvis du ikke finner svar på spørsmålet ditt, vennligst kontakt oss på e-post eller telefon.

www.separett.com
info@separett.com
+46 (0)370 - 30 72 00



 Separett Sverige  @separettsverige  Separett AB  Separett AB

Seit über 45 Jahren entwickeln wir bei Separett Toilettenlösungen, die nicht durch die Verfügbarkeit von Wasser oder Abwasser begrenzt sind, mit der Vision, zu einer höheren Lebensqualität für viele beizutragen.

Heute erleichtern unsere Toilettenlösungen das Leben von Hunderttausenden von Menschen auf der ganzen Welt. Uns ist es sehr wichtig, dass die von Ihnen gewählte Toilettenlösung von hoher Qualität ist, ein hohes Maß an Zuverlässigkeit aufweist und einen minimalen Wartungsaufwand erfordert.

Herstellergarantie

Bewahren Sie Ihren Kassenbon auf

Hinterlegen Sie hier Ihren Kassenbon

Diese Garantievereinbarung gilt nur für dieses Produkt. Für weitere Informationen besuchen Sie bitte unsere Website www.separett.com

- Dieses Produkt hat eine Herstellergarantie von 5 Jahren
- Wenn das Produkt im Rahmen einer Geschäftstätigkeit verwendet wird, gilt die Garantiezu-
sage für 1 Jahr ab dem ursprünglichen Lieferdatum *

**Keine Garantie, wenn das Produkt in irgendeiner Form von Vermietungsgeschäft verwendet wurde.*

Gesetzliche Rechte

Eine von uns angebotene zusätzliche Garantie kann niemals die gesetzlichen Rechte und Ansprüche beeinträchtigen, die Sie gegen uns aufgrund des Vertrags geltend machen können, wenn wir unsere Vertragspflichten nicht erfüllen.

Eine zusätzliche Garantie wird als jedes Festlegung von uns definiert, das Ihnen Rechte oder Forderungen über das hinaus gewährt, was gesetzlich vorgeschrieben ist, für den Fall, dass wir unsere Vertragspflichten nicht erfüllen.

Vorausgesetzt, das Produkt wurde gemäß seinen Spezifikationen, Eigenschaften und Anwendungsbereichen korrekt installiert, montiert und verwendet.

Und die Fehlermeldung enthält folgendes:

- Die Installation wurde durch Bildmaterial bestätigt
- Alle in der Fehlermeldung genannten Informationen sind korrekt
- Das Lieferdatum wurde durch einen Kaufbeleg bestätigt

Separett AB verpflichtet sich, bei fehlerhafter Funktion oder Beschädigung des Produktes, mit Ausnahme der unten genannten Punkte zur Herstellerverantwortung, die Kosten für Arbeit und Material zu übernehmen, vorausgesetzt, die Reparatur wird vom Hersteller oder einem autorisierten Servicepartner durchgeführt.

- Der Käufer verpflichtet sich, innerhalb einer angemessenen Frist nach Entdeckung des Funktionsfehlers oder der Beschädigung diesen dem Verkäufer oder Hersteller zu melden
- Der Käufer muss dann, nach Kontakt mit dem Servicepartner, selbst für den Transport zum und vom Servicebetrieb sorgen oder eventuell damit verbundene Kosten und Risiken tragen

Zur Behebung des Fehlers muss der Käufer das Produkt dem Hersteller oder einem vom Hersteller bestimmten Servicepartner übergeben. *

- Die Behebung des festgestellten Fehlers erfolgt innerhalb einer angemessenen Frist, nachdem der Käufer den Fehler gemeldet und das Produkt zum Hersteller oder einem vom Hersteller bestimmten Servicepartner transportiert hat
- Was als angemessene Zeit angesehen wird, hängt unter anderem von den Bedürfnissen des Käufers bezüglich des Produktes, der Verfügbarkeit von Ersatzteilen und der Werkstattpkapazität des Servicepartners ab

-
- Wenn die Garantieservice vor Ort durchgeführt wird, werden alle Reisekosten vom Kunden getragen, da Separett keinen "vor-Ort-Service" anbietet

** Gilt nur, wenn der Hersteller der Ansicht ist, dass ein Servicetechniker benötigt wird. Viele der Teile sind so konzipiert, dass sie mit geringem Aufwand ausgetauscht werden können.*

Die Verantwortung des Herstellers umfasst nicht

Normale Abnutzung, normale Korrosion oder Oberflächendefekte, die die Funktion des Produkts nicht beeinträchtigen.

- Schäden, die durch falsche Installation oder falsche Handhabung/Verwendung entstanden sind
- Unfälle, zum Beispiel Fehler, die durch Blitzschlag verursacht wurden
- Service/Reparatur wurde von jemand anderem als einem vom Hersteller bestimmten Servicepartner durchgeführt *
- Originalteile wurden nicht verwendet
- Die Verwendung des Produkts wurde fortgesetzt, nachdem der Fehler entdeckt wurde
- Das Produkt wurde intensiver genutzt, als es den Empfehlungen des Herstellers entspricht
- Das Produkt wurde nicht mit normaler Sorgfalt verwendet
- Das Produkt wurde nicht gemäß den Anweisungen des Herstellers gewartet und instand gehalten
- Transportschäden, eventuelle Transportschäden sollten dem Transportunternehmen gemeldet werden
- Vandalismus oder andere unnormale äußere Einflüsse
- Wenn das Produkt in irgendeiner Form von Vermietungsgeschäft verwendet wurde

** Gilt nur, wenn der Hersteller der Ansicht ist, dass ein Servicetechniker benötigt wird. Die meisten Teile dieses Produkts lassen sich leicht selbst austauschen.*

Der Hersteller behält sich das Recht vor, eine fachmännische Bewertung hinsichtlich möglicher Garantiemaßnahmen vorzunehmen.

Bei festgestellten Fehlern außerhalb der Garantiebedingungen verpflichtet sich der Hersteller, einen Kostenvoranschlag für die Behebung des Fehlers vorzulegen.

Eventuelle Streitigkeiten über die Auslegung dieser Garantievereinbarung sollen die Parteien in erster Linie durch eine Vereinbarung zu lösen versuchen.

- Kann keine Einigung erzielt werden, soll der Streit endgültig durch ein vereinfachtes Schiedsverfahren bei der Stockholmer Handelskammer entschieden werden
- Separett AB folgt den Empfehlungen des Allgemeinen Beschwerdeausschusses bei eventuellen Streitigkeiten

Inhalt

Garantie	2
Sicherheitshinweise	4
Technische Daten	8
Installation	10
Verwenden	21
Abfallbehandlung	24
Fehlerbehebung	26
Zubehör	27
Kontaktiere uns	28

Sicherheitshinweise



WICHTIGE SICHERHEITSANWEISUNGEN

LESEN SIE DIE ANLEITUNG VOR DEM GEBRAUCH SORGFÄLTIG DURCH. DER HERSTELLER ÜBERNIMMT KEINE VERANTWORTUNG FÜR PERSONENSCHÄDEN ODER ANDERE SCHÄDEN, DIE DURCH FEHLERHAFTES INSTALLATION ODER UNSACHGEMÄSSE VERWENDUNG ENTSTEHEN. BEWAHREN SIE DAS BENUTZERHANDBUCH FÜR ZUKÜNFTIGE BEDÜRFNISSE AUF!

Sicherheit

Dieses Produkt kann von Kindern und Personen mit eingeschränkten körperlichen, sensorischen oder geistigen Fähigkeiten sowie Personen mit mangelnder Erfahrung und Kenntnis des Produkts verwendet werden, sofern sie beaufsichtigt oder im sicheren Umgang mit dem Produkt unterwiesen wurden und verstehen Sie die Risiken, die mit unsachgemäßer Verwendung verbunden sind.

Toilettenverpackungen und Verpackungsmaterialien sind kein Spielzeug. Verpackungsmaterial für Kinder unzugänglich aufbewahren und ordnungsgemäß entsorgen.

WARNUNG!

Verwenden Sie die Toilette nicht, wenn sie beschädigt ist oder nicht richtig funktioniert.

Funktion

Stellen Sie die Funktion der Toilette sicher, indem Sie regelmäßig Folgendes überprüfen:

1. Dass der Urinschlauch nicht beschädigt ist
2. Dass Dichtungen funktionsfähig sind
3. Dass keine tragenden Teile beschädigt sind
4. Dass die Verkabelung unbeschädigt ist

Brandgefahr und Verbrennungen vermeiden

Die Toilette darf nur in Übereinstimmung mit der Bedienungsanleitung benutzt werden. Materialien, die nicht mit der normalen Toilettenbenutzung in Zusammenhang stehen, sollten nicht in die Toilette geworfen werden. Stellen Sie sicher, dass alle neuen Benutzer der Toilette die erforderlichen Informationen zur sicheren Benutzung der Toilette erhalten. Die Toilette ist nicht zum Stehen oder Klettern geeignet. Kleine Kinder oder Kinder, die die Toilette gemäß dieser Anleitung nicht sicher benutzen können, sollten die Toilette nur unter Aufsicht eines Erwachsenen benutzen. Lassen Sie Kinder nicht mit diesem Produkt spielen.



Wartung

Regelmäßige Wartung ist wichtig, um sicherzustellen, dass die Toilette ordnungsgemäß funktioniert. Überprüfen Sie bei der Wartung Folgendes:

1. Dass die Toilettendichtungen intakt sind
2. Dass der Urinschlauch nicht verstopft ist

Vermeiden Sie elektrische Schläge

Verwenden Sie niemals ein beschädigtes Netzkabel oder einen beschädigten Stecker und führen Sie das Kabel niemals über heiße Oberflächen oder hart geformte Kanten.

Wenn das Netzkabel beschädigt ist, muss es vom Hersteller, seinem Servicepartner oder einem Fachmann ersetzt werden, um Gefahren zu vermeiden.

Andere

Dieses Produkt ist nur für den Gebrauch im Haushalt oder für eine begrenzte Anzahl von Personen mit guten Kenntnissen seiner ordnungsgemäßen Verwendung bestimmt. Wir raten davon ab, Trenntoiletten in öffentlichen Toiletten aufzustellen.

Nehmen Sie keine Änderungen am Produkt vor, die seine Spezifikationen ändern.

Elektro- und Elektronikgeräte (EEE) enthalten Materialien, Komponenten und Substanzen, die gefährlich sein können und ein Risiko für die menschliche Gesundheit und die Umwelt darstellen. Daher darf dieses EEE-Produkt nicht zusammen mit dem Hausmüll entsorgt werden, sondern muss getrennt gesammelt werden. Bitte wenden Sie sich an Ihre Gemeinde, um Informationen zu autorisierten Sammelstellen in Ihrer Nähe zu erhalten.

Technische Daten

Toilettenteile

1. Deckel
2. Sitz
3. Urinschale
4. Sichtschutz
5. Urinauslass
6. Oberteil
7. Entlüfter
8. Lüftungsauslass
9. Drehteller
10. Feststoffbehälter
11. Deckel für Feststoffbehälter
12. Trichter (Villa® Extend)
13. Platzierung des Abfallbehälters/Trichters

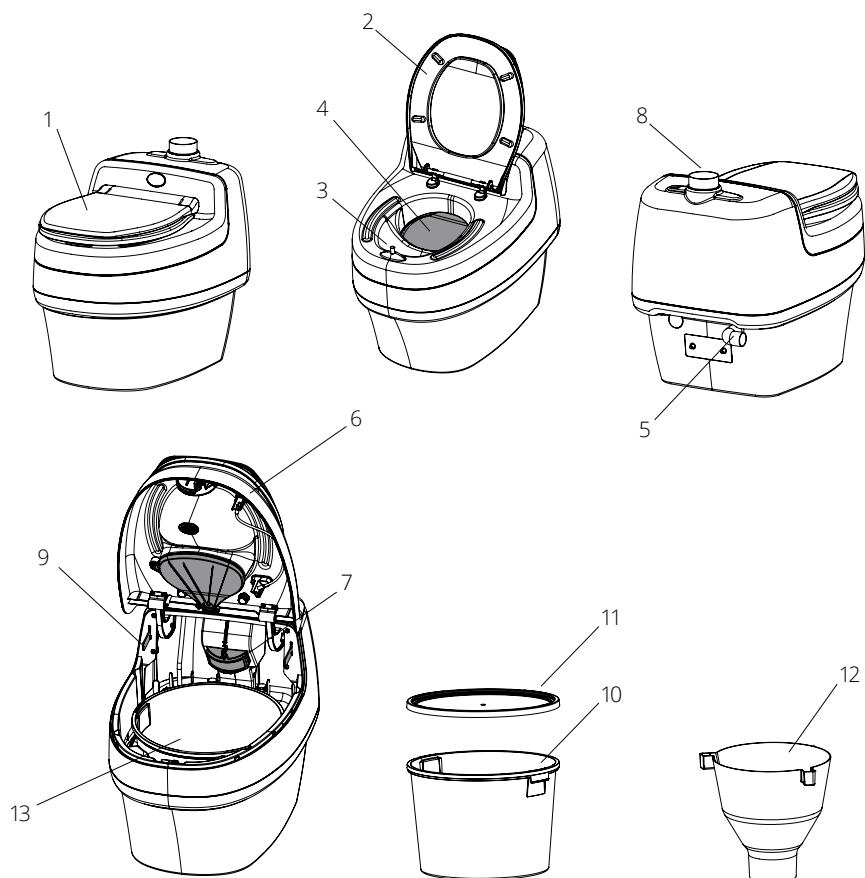

DE-8

Messung

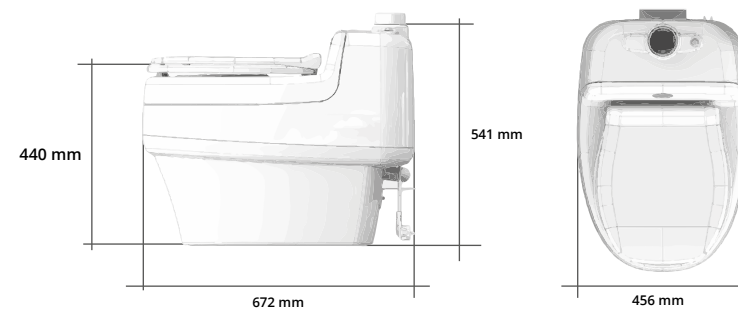

Höhe: 541 mm (21,3")
Länge: 672 mm (26,5")
Breite: 456 mm (18")
Sitzhöhe: 440 mm (17,3")

Material

Oberteil/Unterteil: schlagfestes Hochglanz-Polypropylen
Sitz: Polypropylen hochglänzend
Innenbehälter/Deckel: Polypropylen
Alle Materialien sind recycelbar

Gewicht

19 kg

Volume

Feststoffbehälter: 23 L

Rohrabmessungen

Lüftungsrohr: Ø 75 mm (Außendurchmesser)
Urinauslass: Ø 32 mm (Außendurchmesser)

Elektronik

12 V, 2,5 W, 210 mA

Elektrische Verbindung

Netzanschluss: Adapter 12/230V
Niederspannungsanschluss
Solarzelle

Energieverbrauch

0.06 kWh /Tag, 21,9 kWh/Jahr

DE-9

Installation

WARNUNG!

Vor dem Bohren von Löchern in Wänden oder Böden. Stellen Sie sicher, dass die Stelle für die Wanddurchführung das Bohren eines Lochs zulässt und dass die Rohrleitung den Bauvorschriften entspricht. Denken Sie daran, dass die Wand beispielsweise elektrische Leitungen, Rohrleitungen, Abdichtungen oder tragende Konstruktionen verbergen kann.

Elektro- und Elektronikgeräte (EEE) enthalten Materialien, Komponenten und Substanzen, die gefährlich sein können und ein Risiko für die menschliche Gesundheit und die Umwelt darstellen. Daher darf dieses EEE-Produkt nicht zusammen mit dem Hausmüll entsorgt werden, sondern muss getrennt gesammelt werden. Bitte wenden Sie sich an Ihre Gemeinde, um Informationen zu autorisierten Sammelstellen in Ihrer Nähe zu erhalten.

WICHTIG! Erkundigen Sie sich immer bei Ihrem örtlichen Umweltamt, welche Vorschriften in Ihrer Gemeinde gelten. Befolgen Sie immer die örtlichen Vorschriften. Bitte sehen Sie sich unser Installationsvideo auf www.separett.com an.

Damit die Toilette geruchsfrei bleibt, ist es erforderlich, dass der Ventilator in der Toilette ständig läuft, damit er belüftet und neue Luft zum Auslüften bekommen kann. Um dies zu erreichen, ist Folgendes erforderlich:





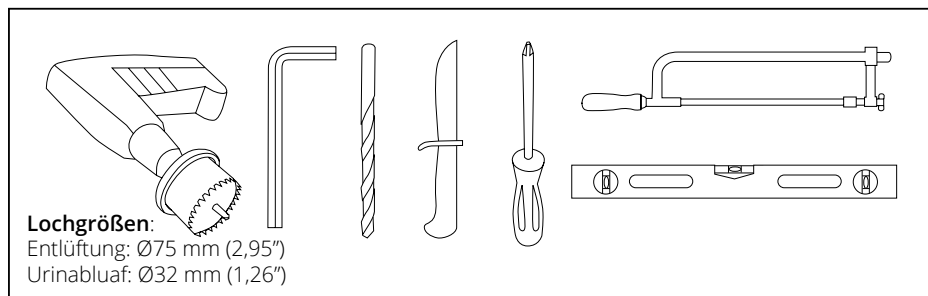





1. Kein anderes Lüfter-/Lüftungssystem darf denselben Raum beeinflussen
2. Sorgen Sie dafür, dass frische Außenluft in den Raum gelangt. Der Lufteintrittspunkt sollte möglichst nahe an der Toilette liegen











Hinweis



Im Produkt enthalten

	VILLA 1067	VILLA EXTEND 1191	VILLA US 1255	VILLA CA 1123
Feststoffbehälter	2		1	2
Deckel zum Behälter für feste Abfälle	1		1	1
Deckplatte für Ø75 mm Rohr	1	1		1
Deckplatte für Ø89 mm/ 3,52" Rohr US			1	
Entlüftungsrohr 40 cm lang Ø75 mm	1	1		1
Entlüftungsrohr 40 cm lang Ø89 mm/3,5" US			1	
Verbindungsrohr Ø75 mm	1	1		1
Verbindungsrohr Ø75 mm -> Ø89 mm/3,5" US.			1	
Verbindungsrohr Ø75 mm	1	1		2
Verbindungsrohr 90° Ø75 mm	1	1		2

	VILLA 1067	VILLA EXTEND 1191	VILLA US 1255	VILLA CA 1123
 Verbindungsrohr 90° Ø89 mm/ 3,5" US			1	
 Verbindungsrohr Ø32 mm	1	1	1	1
 Verbindungsrohr 90° Ø32 mm	1	1	1	1
 Deckplatte Urinrohr Ø32 mm	1	1	1	1
 Silikonliste zur Bodenversiegelung	1	1	1	1
 Lüfterhaube mit Insektennetz Ø75 mm/89mm/3,5" (US	1	1	1	1
 Schrauben für Lüfterhaube	2	2	2	2
 Filter für Lüfterhaus	1	1	1	1
 Wandhalterung für Toilette	1	1	1	1
 Schrauben für die Wandbefestigung	3	3	3	3
 Urinrohr zur Urinentnahme	1	1	1	1

	VILLA 1067	VILLA EXTEND 1191	VILLA US 1255	VILLA CA 1123
 Wandhalterung für Urinrohr	2	2	2	2
 Absorb Probe	✓		✓	✓
 Bio-block Probe	✓	✓	✓	✓
 Bio-bag Probe	✓		✓	✓
 Trichter für feste Abfälle		1		
 Universelles Netzteil 110-240V	1	1	1	1
 Rohr Klebstoff SV/CA/FRA				2
 Adaptor 1 ¼ ABS DWV				1
 Adaptor 1 ½ X 1 ¼ ABS DWV				1
 Rohr Klebstoff US			1	2

Toilettenplatzierung

Separett Villa hat keine Anforderungen an die Raumtemperatur und funktioniert sowohl in kalten als auch in warmen Räumen. Die einzigen Voraussetzungen sind, dass Sie den Urin ableiten können und ein Belüftungsrohr anbringen können. Wählen Sie vor der Installation aus, wie Sie das Urinrohr und das Belüftungsrohr führen möchten und wo das Abflussrohr durch den Boden geführt werden soll. Beachten Sie, dass Sie auch den mitgelieferten Silikonstreifen unter der Toilette anbringen, der Silikonstreifen verringert die Reibung und sorgt dafür, dass kein Wasser unter die Toilette gelangt.

Die Toilette ist so konzipiert, dass sie auf dem Boden an der Wand platziert werden kann, und für zusätzliche Stabilität sollte sie entweder am Boden, an der Wand oder an beiden befestigt werden.

Bohren Sie Löcher gemäß der Installationsschablone

Die beiliegende Einbauschablone zeigt mögliche Einbaumöglichkeiten für Urinabläufe und Lüftungsrohre durch die Wand hinter dem WC. Die Schablone sollte während der Installation verwendet werden, da dies die Platzierung des Urinablaufs und des Belüftungsrohrs erleichtert.

Entlüftungsrohr einbauen

Die Toilette ist für 75 mm Rohre (Außendurchmesser) ausgelegt. Für eine optimale Funktion wird empfohlen, das Installationskit von Separett zu verwenden, das Rohre und Winkel in den richtigen Abmessungen enthält.

Die Toilette für US/CA ist für 89 mm, 3,5 Zoll Rohre (Außendurchmesser) konstruiert. Für eine optimale Funktion wird empfohlen, das im Lieferumfang des Produkts enthaltene Installationskit zu verwenden.

Alle Villa-Modelle können mit bis zu sechs Meter langen Lüftungsrohren und drei 90-Grad-Bögen installiert werden. Belüftete Luft kann beispielsweise durch Wand, Boden oder Dach in einen Dachboden und durch eine geeignete Seite des Hauses nach außen strömen. Wenn bereits ein Lüftungsrohr von einer früheren Toiletteninstallation vorhanden ist, kann die Toilette an diesen Kanal angeschlossen werden, wenn es nicht kleiner als 75 mm (89 mm, 3,5") ist und die Anforderungen an die Verrohrung erfüllt.

Wenn zusätzliche Rohre für die Belüftung außerhalb des Hauses benötigt werden, wird das Belüftungsset von Separett (Art.-Nr. 1020) empfohlen. Es enthält zwei Meter Rohre und Verbindungsrohre, um eine einfache weitere Installation zu gewährleisten. Für Villa US/CA empfiehlt Separett, sich an den nächsten Baumarkt zu wenden, wenn Sie ein Belüftungsset benötigen.

Beachten Sie, dass eine möglichst kurze Installation empfohlen wird, um die volle Funktionalität über das Jahr zu gewährleisten.

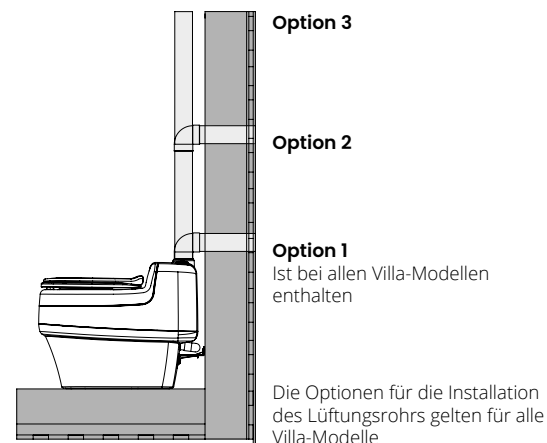

Urinablauf einbauen

WICHTIG! Erkundigen Sie sich immer beim Umweltamt, welche Vorschriften in Ihrer Gemeinde gelten oder wo die Toilette aufgestellt werden soll.

Denken Sie daran, dass die Installation entscheidend für die Funktionalität und das Wohlbefinden der Toilette ist. Eine vollständige Installation schafft ein vollständiges Erlebnis. Kontaktieren Sie uns bei Separett, wenn Sie den geringsten Zweifel haben.

Empfehlungen bei der Installation des Urinabflusses

Der Einbau eines Urinablaufs gilt für alle VILLA-Modelle. Die Toilette wird mit einem zwei Meter langen Urinschlauch geliefert. Verwenden Sie zum Anschließen an die Toilette:

1. Geliefertes gerades Verbindungsstück für die Installation direkt hinter der Toilette
2. Mitgelieferter 90-Grad-Bogen, um den Urinschlauch zur Seite zu ziehen. *Die Biegung wird wie unten platziert und zur Seite gedreht. Der gerade Stoß und die Biegung können als schwergängig empfunden werden, um die Montage zu erleichtern, kann beispielsweise Vaseline verwendet werden. An das gerade Verbindungsstück und den 90-Grad-Bogen wird dann der mitgelieferte Urinschlauch angeschlossen.*

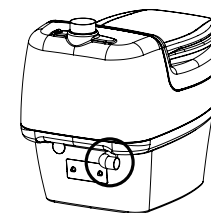

3. Alternativ kann der Urinschlauch mit einem Siphon (Art.-Nr. 1032) an den BDT-Abfluss angeschlossen werden.

Dies sind Beispiele einer Installation. Örtliche Gesetze und Vorschriften können die Verwendung einiger oder einzelner dieser Alternativen verbieten. Es liegt in Ihrer Verantwortung sicherzustellen, dass die ausgewählte Installation zulässig ist.

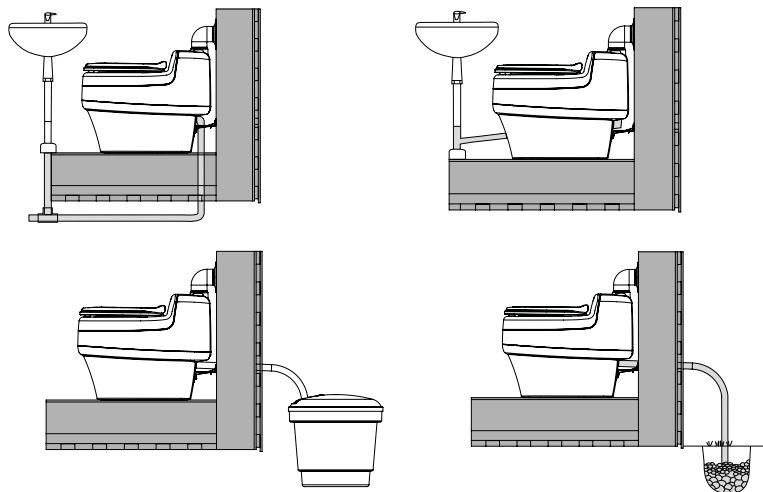

Wenn Sie Ihre Toilette durch eine isolierte Wand oder eine Wand mit Luftspalt zwischen Innen- und Außenwand installieren, müssen Sie ein Rohr verwenden, um das Risiko einer Zerstörung des Urinschlauchs durch Ungeziefer zu verringern.

Urin enthält viel Salz und wird zu Urinsteinen, das sich in den Röhren/Schläuchen ansammeln kann. Wir empfehlen bei Installationen, die länger als zwei Meter sind (was der beiliegende Urinschlauch ist), dass das folgende Rohr/Schlauch einen Durchmesser von mindestens 40 mm hat Verstopfung vermeiden.

Stellen Sie sicher, dass der Urinschlauch durch die gesamte Installation fällt (ein Zentimeter / Meter, mindestens zwei Grad). Je mehr fallen Sie haben; das geringere Risiko, dass sich Urinsteine im Schlauch bilden, und es verhindert auch, dass der Urinschlauch einfriert und bricht, wenn er kalt ist. Stellen Sie außerdem sicher, dass es keine Luftspalte gibt, wo sich das Rohr biegt.

Wenn die Toilette im Winter benutzt wird, empfehlen wir, dass die außen liegenden Teile des Rohrs mit einer Rohrisolierung (im Baumarkt erhältlich) isoliert sind oder dass die Rohrabmessung mindestens 50 mm beträgt. Sie können auch eine Heizspirale hinzufügen.

Platzieren Sie die Rohrverbindungen nicht in der Nähe von Elektrogeräten oder einer Wandsteckdose. Dadurch wird verhindert, dass Flüssigkeiten in die Nähe der Elektrik gelangen, wenn die Rohre undicht werden.

Stromversorgung für Toilette

Die Toilette muss an eine Stromquelle angeschlossen sein. Die Toilette wird mit einem Netzkabel mit Universaladapter geliefert, stecken Sie das Kabel ein und vergewissern Sie sich, dass es richtig angeschlossen ist. Stellen Sie sicher, dass die Toilette mit Strom versorgt wird, indem Sie überprüfen, ob der Lüfter startet.

Entlüftungskappenrohr/Lüftungshutze einbauen

Es ist darauf zu achten, dass das Ende des Lüftungsrohrs vor Regen und Schnee geschützt ist und verhindert, dass Insekten in die Toilette gelangen. Dazu ist die Toilette mit einer Rohrkappe ausgestattet, die mit einem integrierten Insektennetz ausgestattet ist. Diese Rohrkappe sollte verwendet werden, wenn das Rohr horizontal liegt, und muss mit dem Schirm nach oben montiert werden, um einen Schutz vor Regen und Schnee zu gewährleisten.

Die Rohrkappe passt sowohl auf 75 mm als auch auf 89 mm (3,5"). 75-mm-Rohre gehen zur Hälfte hinein und 89-mm-Rohre (3,5") gehen ganz hinein. Siehe Abbildungen unten.

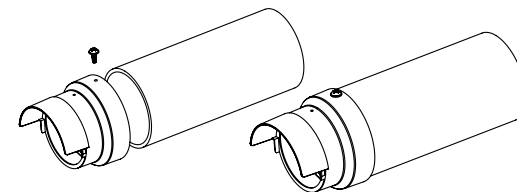

Bei senkrechtem Rohrende ist die mitgelieferte Lüftungshutze zusammen mit einer Rohrkappe zu verwenden, um sicherzustellen, dass Regen und Schnee nicht in das Rohr eindringen. Rohrkappe und Lüftungshutze werden zusammen mit den beiden mitgelieferten Schrauben wie unten gezeigt montiert.



Die zusammengesetzten Teile werden dann als Rohrende auf die gleiche Weise wie in den vorherigen Abschnitten gezeigt montiert. Es ist auch möglich, die Lüftungshutze bei anspruchsvollen Bedingungen an einem horizontalen Rohrende einzusetzen, um einen besseren Wetter- und Windschutz zu gewährleisten.

Lüfterfilter einbauen

Die Toilette wird kontinuierlich entlüftet, um ein geruchsfreies Badezimmer zu gewährleisten und den Abfall zu trocknen. Zum Schutz des Ventilators vor gebrauchsbedingtem Schmutz und Staub befindet sich ein Filter im Luftkanal. Dieser Filter ist nicht vorinstalliert, sondern muss wie unten gezeigt vor Ort installiert werden. Der Filter sollte regelmäßig gereinigt werden, um seine ordnungsgemäße Funktion zu erhalten.

Befolgen Sie zum Installieren des Lüfterfilters die nachstehenden Schritte. Wenn der Lüfter eingesetzt ist, ist ein Klicken zu hören. Führen Sie das Stromkabel durch das Loch auf der Rückseite Ihrer neuen Separett Villa. Montieren Sie das Netzkabel im Ventilatorgehäuse.

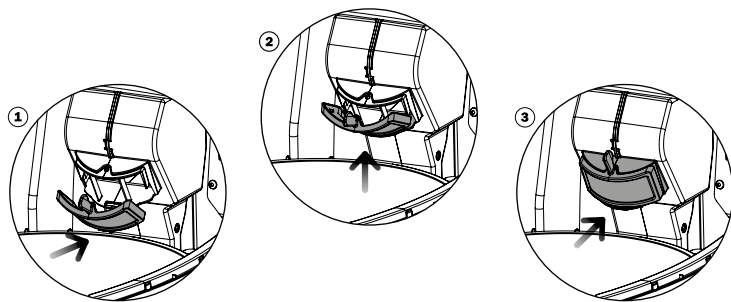

Toilettenbefestigung

WICHTIG! Schließen Sie das Netzkabel an die Toilette an, bevor Sie sie montieren. Nach der Montage haben Sie keinen Zugang zur Rückseite der Toilette, wo das Kabel angeschlossen werden soll.

Die Villa ist so konstruiert, dass sie am Boden und/oder an der Wand befestigt werden kann. Für maximale Stabilität können beide Optionen kombiniert werden. Diese Option gilt auch für Villa US/CA.

Boden

Um die Toilette am Boden zu befestigen, verwenden Sie die mitgelieferte Schraube oder eine andere für diesen Zweck geeignete Schraube. In der Bodenplatte der Toilette befinden sich zwei vorgesehene Schraubenlöcher, der Kunststoff in der Mitte des Lochs wird mit einem geeigneten Werkzeug entfernt.

Vegg

Um die Toilette an der Wand zu befestigen, verwenden Sie die im Lieferumfang enthaltene Wandhalterung.

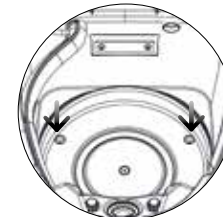

Montage im Boden

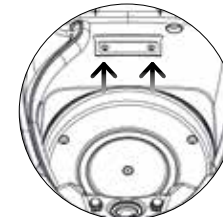

Montage an der Wand

Trichterbefestigung

Bei Villa Extend ist ein Trichter enthalten, der den festen Abfall nach unten in den externen Latrine-Behälter unter dem Boden leitet. Damit der Trichter richtig sitzt, muss er mit den mitgelieferten Schrauben befestigt werden. Siehe Bilder unten.

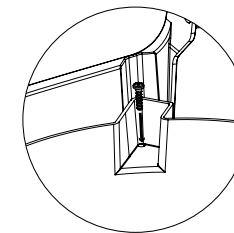

Verwenden

Installieren Sie einen externen Abfallbehälter

Villa Extend verfügt über einen externen Latrine-Container mit erweitertem Fassungsvermögen, der unter dem Toilettenbereich platziert wird. Denken Sie daran, dass der Raum unter der Toilette von außen zugänglich sein muss, um das Entleeren zu erleichtern.

Im Lieferumfang ist das Zubehöropaket (Art.-Nr. 1227) mit den Außenbehältern nicht enthalten. Dieses Paket wird separat erworben. Beim Kauf des Zubehöropakets sind zwei externe Latrine-Behälter à 50 l, ein Meter Abflussrohr Ø 160 mm und Anschluss an den Latrine-Behälter enthalten.

Führen Sie die folgenden Schritte aus, wenn Sie einen externen Container installieren:

1. Das Rohr wird in Richtung Trichter in der Toilette geschoben und mit Silikon abgedichtet
2. Das Rohr wird von unten mit Winkeleisen und Schrauben in die Bodenunterseite geschraubt
3. Das untere Rohr wird zwischen Rohr und Deckel des Behälters angebracht. Dieses Rohr kann nach oben geschoben und mit den Knöpfen auf beiden Seiten arretiert werden

Stellen Sie sicher, dass die Schrauben richtig angezogen sind, um den Trichter am Rohr zu befestigen.

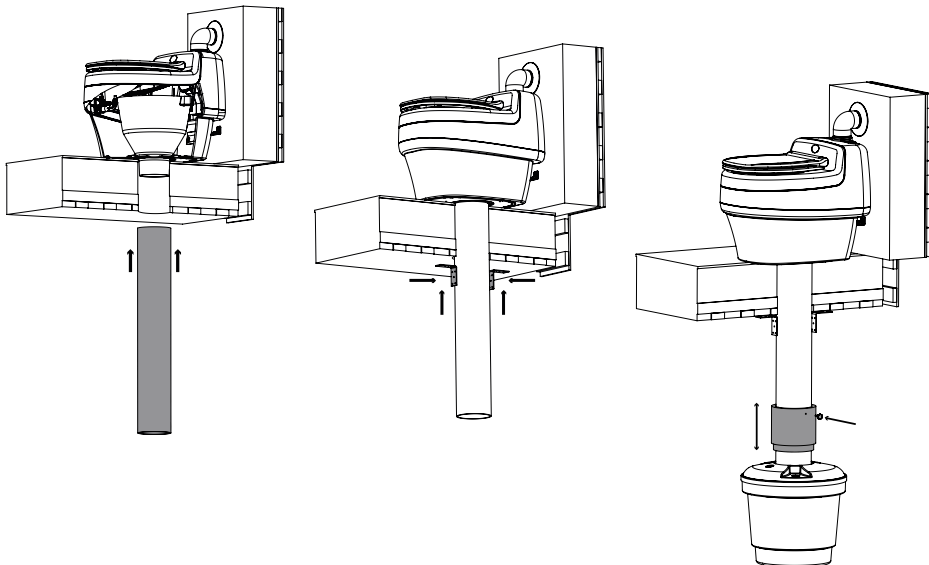

DE-20

Vor Gebrauch

1. Stellen Sie die Funktion der Toilette sicher (siehe Kapitel „Sicherheitshinweise“)
2. Schließen Sie die Toilette an eine Stromquelle an
3. Stellen Sie sicher, dass der Lüfter funktioniert
4. Stellen Sie sicher, dass der Sichtschutz ordnungsgemäß funktioniert
5. Legen Sie einen kompostierbaren Abfallbeutel in den Feststoffbehälter
6. Legen Sie einen Absorber auf den Boden des Abfallbeutels, um überschüssige Feuchtigkeit aufzusaugen
7. Geben Sie einen Bio Abflussreiniger in die Urinschale für einen frischen Duft und um den Urinabfluss frei von Ablagerungen zu halten



DE-21

Benutzung der Toilette

Wir empfehlen, den Lüfter immer laufen zu lassen, um eventuell auftretenden Ablagerungen vorzubeugen. Außerdem hält es den Toilettenbereich trocken und verlängert die Lebensdauer des Ventilators.

Wenn der Lüfter abgeschaltet werden muss, ist es wichtig, den Deckel auf den Feststoffbehälter zu setzen und ihn aus der Toilette zu nehmen. Sonst besteht die Gefahr, dass es zu riechen anfängt und Fliegen hereinkommen und Eier legen.

1.

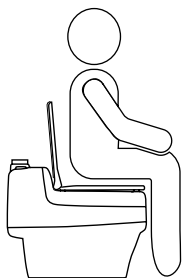

Setzen Sie sich **immer** hin

Setzen Sie sich etwas weiter zurück als gewöhnlich, damit Urin und feste Ausscheidungen getrennt werden

2.



Der Sichtschutz gleitet weg, wenn Sie sich hinsetzen

3.

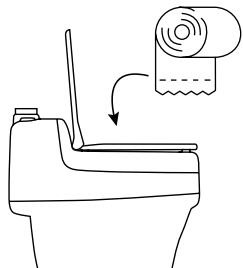

Toilettenpapier kann in denselben Mülleimer wie der feste Abfall geworfen werden

4.

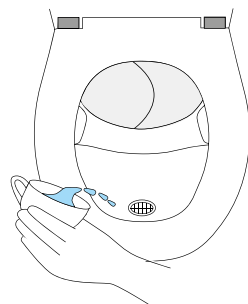

Gießen Sie nach Ihrem Besuch eine Tasse Wasser in die Urinschale

WICHTIG! Werfen Sie niemals brennende oder glimmende Gegenstände in die Toilette

Gebrauchsanweisungen können unter heruntergeladen werden www.separett.com

Reinigung & Wartung

Die Villa-Modelle sollten mit einem umweltfreundlichen, nicht scheuernden Reinigungsmittel gereinigt werden. Die Toilette besteht aus einem starken, hochglänzenden Polypropylen Material, das durch Scheuermittel oder Scheuerschwämme zerkratzt werden kann. Verwenden Sie zur optimalen Reinigung einen normalen Allzweckreiniger und ein weiches, feuchtes Tuch.

Der Ventilator muss ständig laufen, um Gerüche im Toilettenbereich zu vermeiden. Spülen Sie den Filter im Lüfterkanal in regelmäßigen Abständen mit Wasser aus, um eine gute Belüftung zu gewährleisten. Siehe Bild unten.

Die Reinigung des Urinabflusses sollte in regelmäßigen Abständen erfolgen, da Urinstein mit der Zeit die Leitungen verstopfen können. Verwenden Sie für beste Ergebnisse einen Abflussreiniger.

Hinweis! Verwenden Sie Separett Abflussreiniger, um Ablagerungen im Urinabfluss zu vermeiden.

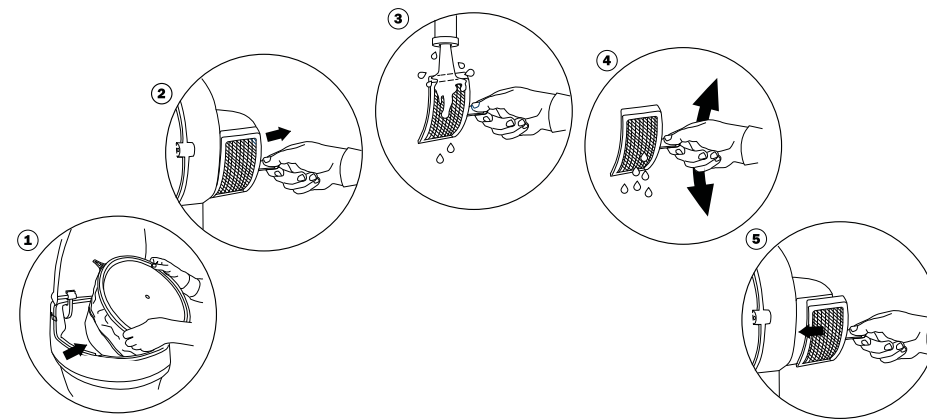

Abfallbehandlung

WICHTIG! Fragen Sie immer beim Umweltamt nach, welche Regeln für die Abfallwirtschaft in Ihrer Gemeinde gelten. Befolgen Sie immer Ihre örtlichen Vorschriften.

Urin ablassen

Der Urinablauf kann entweder an einen vorhandenen Grauwasserablauf, eine externe Versickerung, einen externen Behälter (z. B. Separett Ejektortank) oder eine andere zugelassene Lösung angeschlossen werden. Vergessen Sie nicht, sich beim Umweltamt nach den Vorschriften zu erkundigen, die in Ihrer Gemeinde gelten, in der Sie die Toilette installieren.

Wenn beispielsweise der Urinabfluss an den Separett Ejektortank angeschlossen ist, zeigt der Ejektortank an, wenn er voll ist und verwendet werden kann. Mit dieser Verbindung erhalten Sie Bio-Pflanzennahrung für den Garten.

Feste Abfälle entleeren

Wenn Urin und fester Abfall getrennt werden, erhöht sich die Kapazität und der Bedarf an Entleerung sinkt. Die Toilette ist hoch belastbar, da der Abfallbehälter bei Bedarf einfach gewechselt werden kann. Der feste Abfall wird im Abfallbehälter gesammelt, der mit einem kompostierbaren Abfallbeutel abgedeckt ist. Bei Vollzeitznutzung durch einen Haushalt mit 4 Personen muss der Behälter alle 4-6 Wochen gewechselt/ geleert werden. Bei kurzfristiger Anwendung reichen 2-3 Gebinde für eine Saison.

Villa Extend verfügt über einen externen Abfallbehälter unter dem Boden für eine erweiterte Kapazität. Der Abfallbehälter muss aus Gründen der Entleerung von außen zugänglich sein.

Zum Entleeren des festen Abfalls wird die Oberseite der Toilette geöffnet. Vergewissern Sie sich, dass das Oberteil richtig eingerastet ist, und befolgen Sie dann die nachstehenden Schritte.

1. Setzen Sie den mitgelieferten Deckel auf den Behälter
2. Heben Sie den Behälter an den Griffen an und ziehen Sie die Toilette von der Toilette ab
3. Bringen Sie den Behälter zur ausgewählten Entsorgungsstelle

Der feste Abfall kann auf eine der folgenden Arten behandelt werden.

Option 1

Versetzen Sie den Behälter mit dem Abfall für mindestens 12 Monate in „Ruhezeit“. Binden Sie den Beutel niemals zu, versuchen Sie nach Möglichkeit, Löcher in den Beutel zu bohren, um den Zersetzungsprozess zu beschleunigen.

1. Stellen Sie den Behälter an einem geeigneten Ort im Freien in einen geeigneten Behälter mit festem Boden
2. Füllen Sie den Behälter mit einer Erdschicht (ca. 2 cm), achten Sie auf eine gute Belüftung des Behälters, damit die Luft im Behälter zirkulieren kann

3. 12 Monate ruhen lassen. Die Bakterien im Boden bauen die schädlichen Organismen im Kot ab und machen den Abfall unschädlich
4. Nach der Lagerzeit kann der Inhalt in einem gewöhnlichen Kompost, Gartenkompost kompostiert oder zusammen mit dem kompostierbaren Beutel vergraben werden

Option 2

Direkt in einem zugelassenen Latrinekompost kompostieren.

Option 3

Direkt in einer zugelassenen Verbrennungsanlage zu verbrennen.

Um die Oberseite der Toilette zu schließen, drücken Sie die beiden gelben Verriegelungsplatten nach oben, bis sich die Verriegelung löst. Schließen Sie dann vorsichtig das Oberteil und stellen Sie sicher, dass es richtig schließt. Um sicherzustellen, dass der Behälter richtig positioniert ist, drücken Sie auf die Vorderseite des Sitzes, um sicherzustellen, dass sich der Abfallbehälter dreht (gilt nicht für Villa Extend).

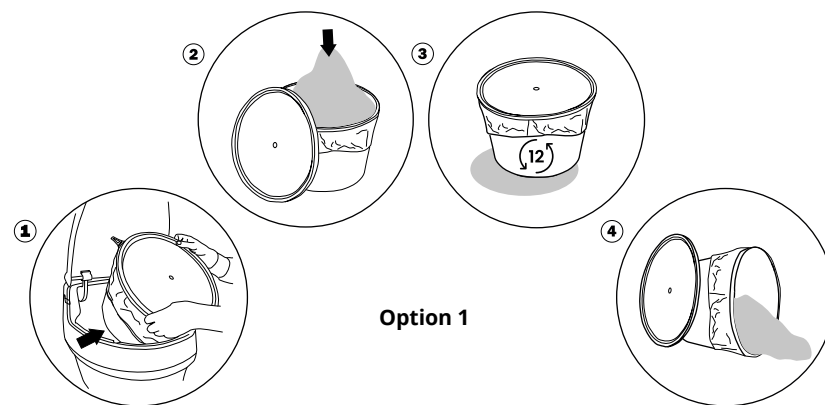

Fehlerbehebung

Wenn es riecht

Bei sachgemäßem Einbau und bestimmungsgemäßem Gebrauch unserer Villa-Modelle und dank der ausgereiften Urinableitung und deren konstantem Luftstrom bleibt das Badezimmer geruchsfrei. Bei Geruchsbelästigung prüfen Sie bitte folgendes:

1. Lläuft der Lüfter richtig? Wenn der Lüfter nicht richtig läuft, stellen Sie Folgendes sicher:
 - Strom wird von der Stromquelle geliefert
 - Der Lüfterstecker ist richtig angeschlossen
 - Die Kabel auf der Rückseite sind richtig angeschlossen
2. Ist das Lüftungsgitter an der Rohrkappe sauber?
3. Ist das Insektennetz des Lüftungsauslasses sauber?
4. Sind die Verbindungsstellen des Entlüftungsrohrs und des Urinabflusses richtig mit Silikon abgedichtet?
5. Entspricht die Verrohrung den Anweisungen?
6. Wenn ein Bodenablauf vorhanden ist, überprüfen Sie, ob dieser über einen geeigneten Siphon verfügt

Probleme mit Insekten in der Toilette

Der Toilette müssen keine zusätzlichen Materialien wie Sägemehl in den Behälter gegeben werden, da dies Insekten anziehen kann. Wir empfehlen lediglich die Verwendung von Separett Absorb (Artr. nr. 1060), um Feuchtigkeit und Gerüche fernzuhalten. Wenn Sie immer noch Probleme mit Insekten in der Toilette haben, überprüfen Sie bitte Folgendes:

1. Stellen Sie sicher, dass das Insektennetz intakt und fest am Lüftungsrohr befestigt ist
2. Stellen Sie sicher, dass das Lüftungsrohr intakt ist und seine Verbindungen dicht und abgedichtet sind

Zubehör

Wir empfehlen für Ihre Trenntoilette folgendes Zubehör und Verbrauchsmaterial zu verwenden.

Urintrennender Kindersitz / Art.nr 1101

Der Kindersitz ist eine perfekte Ergänzung zu Ihrer Trenntoilette, die auch den Kleinsten die Benutzung der Toilette ermöglicht.

Lüftungsset / Art.nr 1020

Ein zusätzliches Belüftungsset, das verwendet werden kann, wenn die Installation höher gelegene und/oder weiter von der Toilette entfernte Belüftungskanäle erfordert. Wir empfehlen die Verwendung von maximal 4 m Lüftungsrohren.

Ejektor-Tank / Art.nr 1013

Mit angeschlossenem Ejektortank erhalten Sie Bio-Pflanzennahrung für den Garten. Der Ejektortank verdünnt den Urin automatisch auf das richtige Verhältnis, acht Teile Wasser und einen Teil Urin, sodass die Pflanzen die Nährstoffe unbeschadet aufnehmen können.

Bio-Abflussreiniger 5-stk / Art.nr 1118

Eine biologische Tablette mit Zitronenduft, die in die Urinschale Ihrer Trenntoilette gegeben wird. Es wird langsam abgebaut und die Enzyme halten den Urinabfluss frei von Ablagerungen, die mit der Zeit den Fluss stoppen könnten. Da Bio Abflussreiniger aus biologischen Inhaltsstoffen besteht, beeinträchtigt er somit nicht die Einsatzmöglichkeiten eines Ejektortanks.

Kompostierbare Abfallbeutel 10-stk / Art.nr 1127

Der Beutel hilft, den Abfallbehälter sauber zu halten und besteht aus Maisstärke, einem umweltfreundlichen kompostierbaren Material. Für Behälter bis 35L. Die Beutel werden dunkel und kalt gelagert, gilt für geöffnete und ungeöffnete Verpackungen.

Separett Absorb 5-stk / Art.nr 1060

Absorb wird in den Boden des Beutels gelegt und dient dazu, Feuchtigkeit aus dem Abfall zu absorbieren. Das Taschentuch hält den Inhalt trocken und damit geruchsneutral. Absorb besteht aus einem kompostierbaren Material und verschwindet mit dem festen Abfall im Kompost.

Isoliersitz 200 / Art.nr 1215

Dieser isolierte Sitz bietet in der kältesten Zeit einen höheren Komfort. Es lässt sich leicht auf jeder unserer Toilettenlösungen mit einem harten Toilettensitz montieren. Bei Bedarf lässt sich der isolierte Sitz einfach durch einen neuen ersetzen.

Kontakt

Dokumentation



Dieses Benutzerhandbuch sowie Anleitungsvideos sind jederzeit auf unserer Website verfügbar.

Kontaktiere Sie uns

Wenn Sie Hilfe bei Ihrer Toilette benötigen, finden Sie jederzeit Informationen auf unserer Website, wo Sie auch problemlos Fehlermeldungen abgeben können. Sie können nicht finden, wonach Sie suchen? Besuchen Sie „FAQs“ auf unserer Website, wo Sie Antworten auf Fragen zu Bestellungen, Rücksendungen, Verwendung, Installation und Service finden. Wenn Sie keine Antwort auf Ihre Frage finden, kontaktieren Sie uns bitte per E-Mail oder Telefon.

www.separett.com
infode@separett.com
+49 17 84 02 07 78



 [Separett Germany](#)  [@separettgermany](#)  [Separett AB](#)  [Separett AB](#)

■

Seperett ontwikkelt al meer dan 45 jaar toiletoplossingen die niet worden beperkt door de beschikbaarheid van water of afvoer, met als visie bij te dragen aan een hogere kwaliteit van leven voor velen.

Tegenwoordig vereenvoudigen onze toiletoplossingen het leven van honderdduizenden mensen overal ter wereld. Wij vinden het ongelooflijk belangrijk dat de door u gekozen toiletoplossing een hoge kwaliteit bezit, een hoge mate van betrouwbaarheid heeft en minimaal onderhoud vereist.

Garantie

Bewaar uw kassabon

Plaats voor kassabon

Deze garantieovereenkomst is alleen van toepassing op dit product. Voor meer informatie, zie onze website www.separett.com

- Dit product heeft een garantie van 5 jaar
- Als het product wordt gebruikt in commerciële activiteiten, is de garantieverplichting 1 jaar vanaf de oorspronkelijke leverdatum *

** Geen garantie als het product op enigerlei wijze is gebruikt in verhuuractiviteiten.*

Wettelijke rechten

Een extra garantie die door ons wordt aangeboden, kan nooit van invloed zijn op de wettelijke rechten en vorderingen die u tegen ons kunt indienen op basis van het contract als wij onze contractuele verplichtingen niet nakomen.

Een extra garantie wordt gedefinieerd als elke verbintenis van ons die u rechten of vorderingen geeft, bovenop wat wettelijk is voorgeschreven, in het geval dat we onze contractuele verplichtingen niet nakomen.

Op voorwaarde dat het product correct is geïnstalleerd, gemonteerd en gebruikt volgens de specificaties, kenmerken en toepassingsgebied.

En dat de foutmelding het volgende bevat:

- De installatie is vastgelegd met beeldmateriaal
- Alle informatie die in de foutmelding wordt vermeld, is correct
- De leverdatum is bevestigd door een aankoopbon

Separett AB verplicht zich om bij een defecte functie of schade aan het product, met uitzondering van de onderstaande punten met betrekking tot de verantwoordelijkheid van de fabrikant, de kosten van arbeid en materiaal te vergoeden, op voorwaarde dat de reparatie wordt uitgevoerd door de fabrikant of een aangewezen geautoriseerde servicepartner.

- De koper verbindt zich ertoe om binnen een redelijke termijn na het ontdekken van het functionele defect of de schade, dit te melden aan de verkoper of de fabrikant
- Na contact met de servicepartner moet de koper zelf zorgen voor transport naar en van de servicegarage, of eventuele kosten en risico's in verband hiermee dragen

Om het probleem te verhelpen, moet de koper het product inleveren bij de fabrikant of een door de fabrikant aangewezen servicepartner. *

- Het verhelpen van het vastgestelde probleem gebeurt binnen een redelijke termijn nadat de koper het probleem heeft gemeld en het product heeft vervoerd naar de fabrikant of een door de fabrikant aangewezen servicepartner
- Wat als een redelijke tijd wordt beschouwd, hangt onder meer af van de behoeften van de koper met betrekking tot het product, de beschikbaarheid van reserveonderdelen en de werkplaatscapaciteit van de servicepartner

-
- Als de garantieservice ter plaatse wordt uitgevoerd, worden alle reiskosten gedekt door de klant, omdat Separett geen "on-site service" toepast

**Geldt alleen als de fabrikant van mening is dat er een servicetechnicus nodig is. De meeste onderdelen van dit product zijn eenvoudig zelf te vervangen.*

De verantwoordelijkheid van de fabrikant omvat niet

Normale slijtage, normale corrosie of defecten in het oppervlak die de functie van het product niet beïnvloeden.

- Schade veroorzaakt door onjuiste installatie of onjuist gebruik
- Ongevallen, bijvoorbeeld fouten veroorzaakt door blikseminslag
- Service/repairatie uitgevoerd door iemand anders dan een door de fabrikant aangewezen servicepartner *
- Originele onderdelen zijn niet gebruikt
- Het gebruik van het product is voortgezet nadat de fout is ontdekt
- Het product is intensiever gebruikt dan wat overeenkomt met de aanbevelingen van de fabrikant
- Het product is niet met normale zorgvuldigheid gebruikt
- Het product is niet onderhouden en onderhouden volgens de instructies van de fabrikant
- Transportschade, eventuele transportschade moet worden gemeld aan de transportmaatschappij
- Vandalisme of andere abnormale externe invloeden
- Als het product op enigerlei wijze is gebruikt in verhuuractiviteiten

**Geldt alleen als de fabrikant van mening is dat er een servicetechnicus nodig is. De meeste onderdelen van dit product zijn eenvoudig zelf te vervangen.*

De fabrikant behoudt zich het recht voor om een professionele beoordeling te maken met betrekking tot eventuele garantieacties.

Bij vastgestelde fouten buiten de garantievoorwaarden verplicht de fabrikant zich om een kostenraming voor het verhelpen van de fout voor te leggen.

Eventuele geschillen over de interpretatie van deze garantieovereenkomst moeten de partijen in eerste instantie proberen op te lossen door middel van een overeenkomst.

- Als er geen overeenstemming kan worden bereikt, wordt het geschil definitief beslecht door middel van een vereenvoudigde arbitrageprocedure bij de Handelskamer van Stockholm
- Separett AB volgt de aanbevelingen van de algemene klachtencommissie bij eventuele geschillen

Inhoud

Garantie	2
Veiligheidsvoorschriften	6
Technische gegevens	8
Installatie	10
Gebruik	21
Nabewerking	24
Lokaliseren van storingen	26
Accessoires	27
Contact	28

Veiligheidsvoorschriften



BELANGRIJKE VEILIGHEIDSVOORSCHRIFTEN

LEES DE INSTRUCTIES VOOR GEBRUIK ZORGVULDIG DOOR. DE FABRIKANT IS NIET AANSPRAKELIJK VOOR EVENTUEEL LICHAAMELIJK LETSEL OF MOGELIJKE SCHADE DIE IS ONTSTAAN ALS GEVOLG VAN EEN ONJUISTE INSTALLATIE OF ONJUIST GEBRUIK. BEWAAR DE GEBRUIKERSHANDLEIDING VOOR TOEKOMSTIG GEBRUIK!

Veiligheid

Dit product mag worden gebruikt door kinderen en door personen met beperkte lichamelijke, zintuiglijke of geestelijke vermogens of door personen met gebrek aan ervaring met en kennis van het product, op voorwaarde dat zij onder toezicht staan en duidelijke instructies hebben ontvangen voor het veilige gebruik van het product. Zij moeten tevens begrijpen welke gevaren zijn verbonden aan het gebruik van het product.

De verpakking van het toilet en verpakkingsmateriaal zijn geen speelgoed. Houd verpakkingsmateriaal buiten het bereik van kinderen en voer dit op de juiste wijze af.

WAARSCHUWING!

Gebruik het toilet niet als het is beschadigd of niet correct functioneert.

Werking

Stel de werking van het toilet zeker door regelmatig het volgende te controleren:

1. Of de urineslang niet beschadigd is
2. Of de pakkingen functioneren
3. Of er geen beschadigingen zijn aan dragende onderdelen
4. Of er geen schade is aan de bekabeling

Voorkom brandgevaar/brandschade

Het toilet moet worden gebruikt volgens de gebruikershandleiding. Er mogen geen aan een toiletbezoek gekoppelde materialen in het toilet worden gegooid. Let altijd op dat nieuwe gebruikers van het toilet die informatie krijgen die nodig is om het toilet op veilige wijze te kunnen gebruiken. Het toilet is niet berekend om op te staan of op te klimmen. Kleine kinderen of kinderen die het toilet niet op veilige wijze en in overeenstemming met deze handleiding kunnen gebruiken, moeten bij toiletbezoek altijd worden begeleid door een volwassene. Laat kinderen niet met dit product spelen.



Onderhoud

Regelmatig onderhoud is belangrijk om de werking van het toilet te garanderen. Controleer bij onderhoud het volgende:

1. Of de pakkingen van het toilet heel zijn
2. Of de urineslang niet verstopt zit

Voorkom elektrische schokken

Gebruik nooit een beschadigd elektriciteits snoer of contact en laat het snoer nooit over hete of scherpe oppervlakken lopen.

Als het netsnoer beschadigd is, moet het om gevaar te voorkomen worden vervangen door de fabrikant, diens onderhoudspartner of een vergelijkbaar gekwalificeerd iemand.

Overig

Dit product is uitsluitend bestemd voor gebruik in huishoudens of voor een beperkt aantal mensen met voldoende kennis van een correct gebruik. Wij raden u af om urinescheidende toiletten te plaatsen in openbare ruimtes.

Breng geen wijzigingen aan in het product waarmee de specificaties van het product worden gewijzigd.

Elektrische en elektronische apparatuur (EEA) bevat materialen, componenten en stoffen die gevaarlijk kunnen zijn en een risico kunnen vormen voor de menselijke gezondheid en het milieu. Daarom mag dit EEA-product niet samen met het huisvuil worden weggegooid, maar moet het apart worden ingezameld. Neem contact op met uw plaatselijke gemeente voor informatie over geautoriseerde inzamelpunten in uw regio.

Technische gegevens

Delen van het toilet

1. Deksel
2. Zitting
3. Urinebak
4. Privacybescherming
5. Urineafvoer
6. Bovenkant
7. Ventilator
8. Ventilatieafvoer
9. Sluitplaat
10. Afvaltank
11. Deksel van afvaltank
12. Trechter (Villa® Extend)
13. Plaatsing van afvaltank/trechter

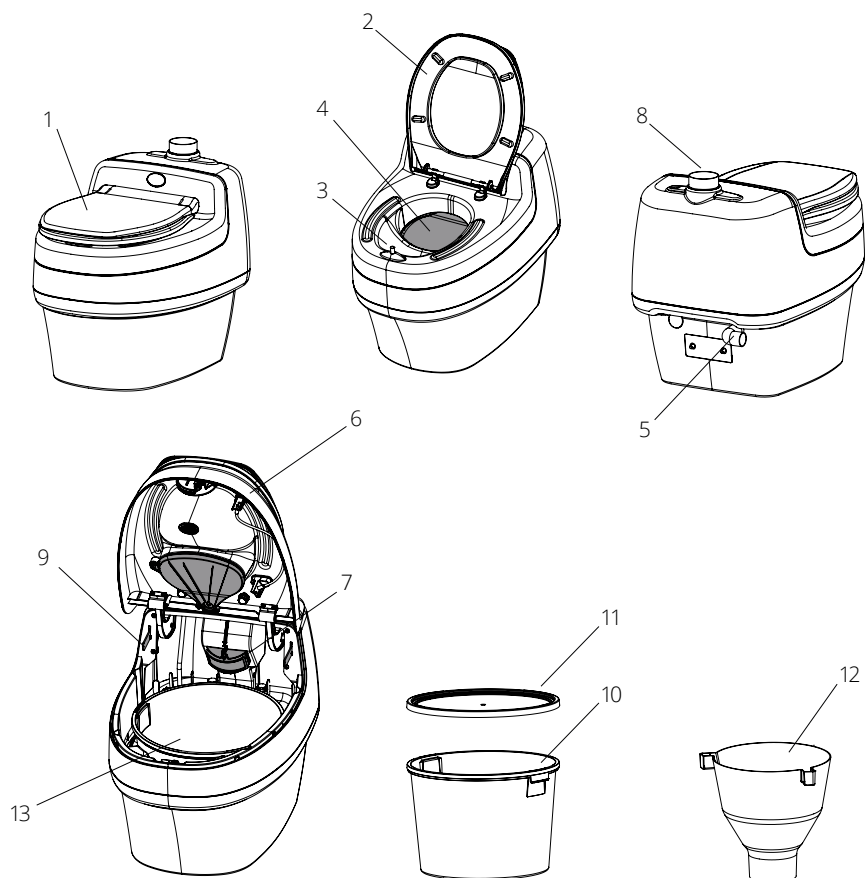

NL-8

Afmetingen



Hoogte: 541 mm (21,3")
Lengte: 672 mm (26,5")
Breedte: 456 mm (18")
Zithoogte: 440 mm (17,3")

Materialen

Bovenkant/Bodem: slagvast hoogglans polypropyleen
Zitting: hoogglans polypropyleen
Binnencontainer/deksel: polypropyleen
Alle materialen zijn recyclebaar

Gewicht

19 kg

Volume

Afvaltank: 23 liter

Leidingafmetingen

Ventilatieleiding: Ø 75 mm (buitenmaat)
Urineafvoer: Ø 32 mm (buitenmaat)

Elektronica

12 V, 2,5 W, 210 mA

Elektrische aansluiting

Netaansluiting: Netadapter 12/230V
Laagspanningsaansluiting
Zonnecel

Energieverbruik

0,06 kWh /etmaal, 21,9 kWh/jaar

NL-9

Nabewerking

WAARSCHUWING!

Voordat u gaten maakt in muren of vloeren. Zorg ervoor dat de plaats voor de muur-doorvoer toelaat dat een gat wordt gemaakt en dat de leidingen voldoen aan eventuele bouwkundige eisen. Denk eraan dat de muur bijvoorbeeld elektrische bedrading, leidingen, een afdichtlaag en dragende constructies kan verbergen.

Elektro- und Elektronikgeräte (EEE) enthalten Materialien, Komponenten und Substanzen, die gefährlich sein können und ein Risiko für die menschliche Gesundheit und die Umwelt darstellen. Daher darf dieses EEE-Produkt nicht zusammen mit dem Hausmüll entsorgt werden, sondern muss getrennt gesammelt werden. Bitte wenden Sie sich an Ihre Gemeinde, um Informationen zu autorisierten Sammelstellen in Ihrer Nähe zu erhalten.

LET OP! Vraag uw plaatselijke milieukantoor altijd naar de regels die in uw gemeente gelden. Volg altijd de lokale voorschriften. Zie ook de installatiefilm op www.separett.com.

Om het toilet geurloos te maken, moet de ventilator in het toilet voortdurend draaien, zodat het toilet ventileert en nieuwe lucht naar buiten kan krijgen. Om dit te bereiken is het volgende vereist:

1. In dezelfde ruimte mag zich geen andere ventilator/ventilatie bevinden die ook lucht naar buiten ventileert
2. Zorg ervoor dat frisse lucht van buiten de ruimte binnenkomt. De binnenkomende lucht moet zo dicht mogelijk bij het toilet zijn



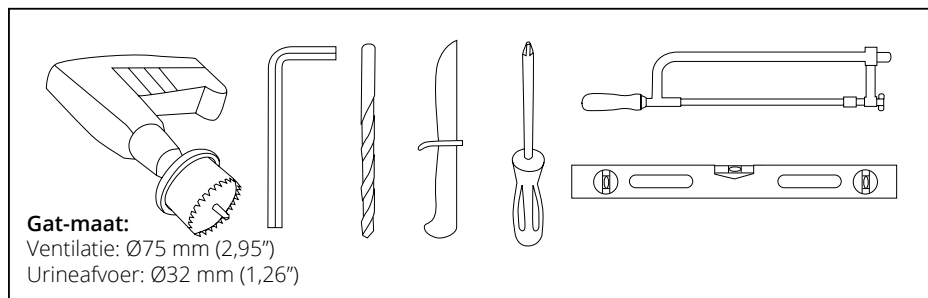







Te gebruiken gereedschappen



Dit wordt met het product meegeleverd

	VILLA 1067	VILLA EXTEND 1191	VILLA US 1255	VILLA CA 1123
 Latrinecontainer	2		1	2
 Deksel voor container	1		1	1
 Afdekplaatje ventilatiebuis Ø75 mm	1	1		1
 Afdekplaatje ventilatiebuis Ø89mm/3,5" US			1	
 Ventilatiebuis 40 cm recht Ø75 mm	1	1		1
 Ventilatiebuis 40 cm Ø89 mm/3,5" US			1	
 Verbindingsbuis beginstuk Ø75 mm	1	1		1
 Verbindingsbuis beginstuk Ø89 mm/3,5" US			1	
 Verbindingsbuis recht Ø75 mm	1	1		2
 Verbindingsbuis 90° Ø75 mm	1	1		2

	VILLA 1067	VILLA EXTEND 1191	VILLA US 1255	VILLA CA 1123
 Verbindingsbuis 90° Ø89 mm/ 3,5" US			1	
 Verbindingsbuis recht Ø32 mm	1	1	1	1
 Verbindingsbuis 90° Ø32 mm	1	1	1	1
 Afdekplaatje urineleiding Ø32 mm	1	1	1	1
 Siliconenlijst voor onderkant	1	1	1	1
 Windscherm met net Ø75 mm/89mm/3,5" US	1	1	1	1
 Schroeven voor windscherm	2	2	2	2
 Filter voor ventilatorhuis	1	1	1	1
 Muurbevestiging voor het toilet	1	1	1	1
 Schroeven voor bevestiging van het toilet	3	3	3	3
 Urineslang voor urineafvoer	1	1	1	1

	VILLA 1067	VILLA EXTEND 1191	VILLA US 1255	VILLA CA 1123
 Muurbevestiging voor urinebuis	2	2	2	2
 Gratis monster Absorb	✓		✓	✓
 Gratis monster Bioblock	✓	✓	✓	✓
 Gratis monster Composteerbare zakken	✓		✓	✓
 Trechter voor externe container		1		
 Universele stroomadapter 110-240V	1	1	1	1
 Verbindingsmof SV/CA/FRA				2
 Adapter 1 ¼ ABS DWV				1
 Adapter 1 ½ X 1 ¼ ABS DWV				1
 Verbindingsmof US			1	2

Plaatsing van het toilet

Separett Villa stelt geen eisen aan kamertemperatuur en functioneert in zowel koude als warme ruimten. De enige eisen zijn dat het mogelijk is de urine af te voeren en een leiding voor de ventilatie te monteren. Voorafgaand aan de montage moet u bepalen hoe de urineafvoer en de ventilatieleiding moeten lopen en waar de afvoerleiding door de vloer moet gaan. Denk eraan ook de bijgeleverde siliconenlijst op der onderkant van het toilet te bevestigen, de siliconenlijst vermindert de fricties en verzekert dat er geen water onder het toilet komt.

Het toilet is gemaakt om op de vloer tegen de muur te staan en moet voor extra stabiliteit in de vloer, tegen de muur of in/tegen allebei.

Maak gaten volgens de schets

De bijgeleverde schets toont installatiealternatieven voor de urineafvoer en ventilatieleiding door de muur achter het toilet. De schets dient te worden gebruikt bij de installatie omdat deze het plaatsen van de urineafvoer en de ventilatieleiding vergemakkelijkt.

Leidingen voor ventilatie

Het toilet is geconstrueerd voor 75 mm buizen (buitenmaat). Voor een optimale werking wordt de eigen installatieset van Separett aanbevolen met buizen en hoeken van de juiste afmetingen.

Voor Separett US/Canada is het toilet geconstrueerd voor de standaardmaten 89 mm, 3 ½ duim, buizen (buitenmaat). Voor een optimale werking wordt het gebruik van de installatieset aanbevolen, die zit bij de koop van het product.

Alle Villa-modellen kunnen worden geïnstalleerd met zes meter ventilatieleidingen en drie 90-graden bochten. Ontluchting kan plaatsvinden door muur, vloer of plafond, bijvoorbeeld naar boven in koude wind en naar buiten via de geschikte zijkant van het huis. Zijn er leidingen voor ventilatie van een eerdere toiletinstallatie, dan kan het toilet worden aangesloten op dat kanaal, op voorwaarde dat het niet kleiner is dan 75 mm (89 mm, 3 ½ duim) en het voldoet aan de eisen aan leidingwerk.

Is er nog een buis nodig voor ventilatie op de buitenkant van het huis, dan wordt gebruik aanbevolen van de Separett ventilatieset (art.nr. 1020). Daarin zitten twee meter buis en een verbindingbuis om te zorgen voor een eenvoudige verdere installatie. Voor Villa US/CA beveelt Separett aan zich te wenden tot de dichtstbijzijnde bouwmarkt bij behoefte aan een ventilatieset.

Denk eraan dat een zo kort mogelijke installatie wordt aanbevolen om volledige werking gedurende het gehele jaar te garanderen.

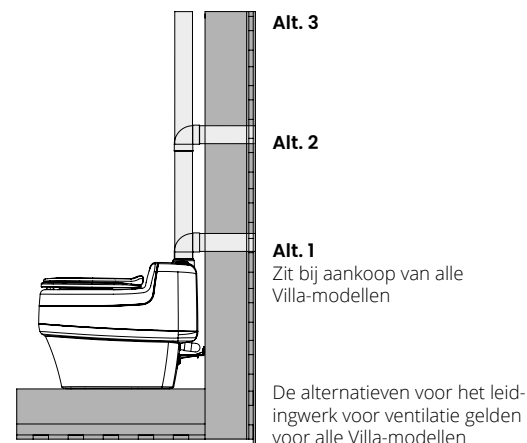

Installatie van urineleiding

LET OP! Vraag uw plaatselijke milieukantoor altijd naar de regels die in uw gemeente gelden of waar het toilet moet worden geïnstalleerd.

Denk eraan dat de installatie van doorslaggevende betekenis is voor de werking en het welbevinden van het toilet. Een complete installatie creëert een complete ervaring. Neem bij de minste of geringste twijfel contact op met Separett.

Aanbevelingen bij montage van de urineleiding

Installatie van een urineafvoer geldt voor alle VILLA-modellen. Het toilet wordt geleverd met een urineslang van twee meter. Om deze aan te sluiten op het toilet worden gebruikt:

1. De bijgevoegde rechte verbinding voort installatie recht achteruit vanaf het toilet
2. De bijgevoegde 90-graden bocht om de urineleiding opzij te trekken. *De bocht wordt geplaatst zoals hieronder en opzij gedraaid. Het kan als moeilijk worden ervaren de rechte verbinding en de bocht op hun plaats te krijgen, om de montage te vergemakkelijken kan bijvoorbeeld vaseline worden gebruikt. Op de rechte verbinding en de 90-graden bocht wordt vervolgens de bijgevoegde urineslang aangesloten*

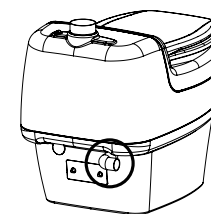

3. Als alternatief kan de urineleiding worden aangesloten op de afvoer van het bad-, afwas- en waswater met behulp van een waterslot (artikelnummer 1032).

Dit zijn voorbeelden van een installatie. Lokale wet- en regelgeving kan het gebruik van sommige of een van deze alternatieven verbieden. Het is uw verantwoordelijkheid om ervoor te zorgen dat de geselecteerde installatie is toegestaan.

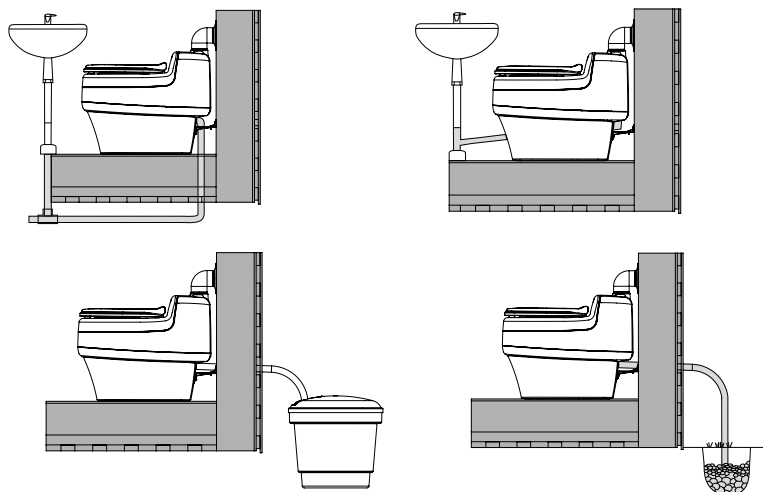

Als u door een geïsoleerde muur moet of een muur met een luchtspleet tussen de binnen- en buitenmuur, moet u een buis gebruiken bij de doorvoering of de slang door een buis leiden. Een buis wordt gebruikt om het risico te verkleinen dat ongedierte schade aan de leiding veroorzaakt.

Aangezien de urine zouten bevat die zich kunnen ophopen in de buis/slang, bevelen we aan om bij een langere installatie dan twee meter die de bijgevoegde slang bereikt, dat de daaropvolgende buis een diameter heeft van minstens 40 mm om een verstopping te vermijden.

Zorg ervoor dat u over het hele traject een verval hebt van een centimeter per meter (minstens twee graden) in het buizenstelsel, een groter verval betekent minder kans op afzettingen en kapotvriezen van de urineafvoer. Zorg er ook voor dat geen luchtzakken worden gevormd doordat er kronkels in de slang zitten.

Als toilet in de winter gebruikt gaat worden, bevelen we aan dat de delen van de buis die zich buitenshuis bevinden, worden geïsoleerd met een buisisolatie (te koop bij de bouwmarkt) of de buisdiameter te vergroten tot Ø50mm. Eventueel completeren met een verwarmingsspiraal.

Plaats geen buisverbindingen in de nabijheid van elektrische apparaten of stopcontacten. Dit om te voorkomen dat vloeistof bij een eventuele lekkage in aanraking komt met elektriciteit.

Aanzetten van het toilet

Het toilet moet worden aangesloten op een stroombron. Bij het toilet zit een wandcontactdoos met een universele adapter, sluit het toilet aan en zorg ervoor dat het contact er goed in zit en dat de ventilator start.

Montage van ventilatierooster/windscherm

Het is belangrijk ervoor te zorgen dat het eind van de ventilatiebuis wordt beschermd tegen regen en sneeuw en dat wordt verhinderd dat er insecten in het toilet binnendringen. Om dit te bereiken, is een ventilatierooster met een geïntegreerd insectennet bijgevoegd. Dit ventilatienet wordt gebruikt als het buisuiteinde horizontaal ligt en met het scherm naar boven wordt gemonteerd om te beschermen tegen regen en sneeuw.

Het ventilatierooster is geschikt voor zowel 75 mm als 89 mm (Villa US/CA). Een 75 mm buis gaat er voor de helft in en een 89 mm buis helemaal. Zie onderstaande foto voor de montage.

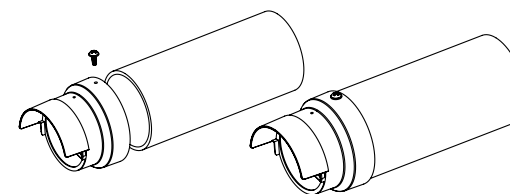

Als het buisuiteinde verticaal is, wordt het bijgevoegde windscherm samen met het ventilatierooster gemonteerd om ervoor te zorgen dat regen en sneeuw niet in de buis komen. Het ventilatierooster en het scherm worden samen gemonteerd met de twee bijgevoegde schroeven volgens de afbeelding hieronder.



De samengestelde delen worden vervolgens gemonteerd als buisafsluiting op dezelfde manier als getoond in een eerdere paragraaf. Het is ook mogelijk om bij zwaardere omstandigheden de regenkap te gebruiken bij een horizontaal buisuiteinde om te zorgen voor een betere bescherming tegen weer en wind.

Montage van ventilatiefilter

Om te zorgen voor een geurloze badkamer en dehydratie van het afval wordt het toilet constant geventileerd. Om de ventilator te beschermen tegen vuil en stof door het gebruik is een filter in het luchtkanaal geplaatst. Dit filter is bij aflevering niet gemonteerd maar moet ter plekke worden gemonteerd volgens onderstaande afbeelding. Voor een goede werking dient het filter regelmatig te worden gereinigd.

Volg onderstaande stappen om het ventilatorfilter te monteren. Er is een klik hoorbaar als de ventilator op zijn plaats zit. Steek de stroomkabel door het gat aan de achterkant van uw nieuwe Separett Villa. Monteer de voedingskabel in het ventilatorhuis.

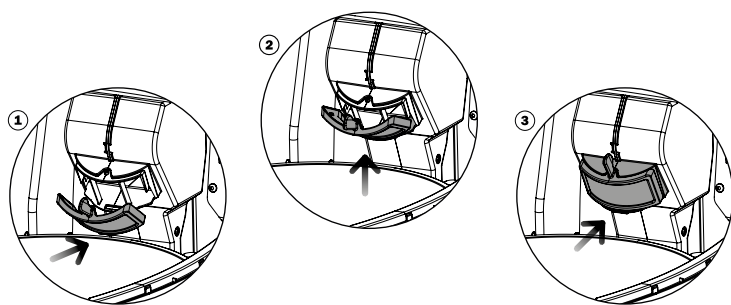

Bevestiging van het toilet

LET OP! Sluit een stroomkabel aan op het toilet voordat het wordt bevestigd. Na bevestiging heeft men geen toegang meer tot het achterstuk van het toilet waar de kabel wordt aangesloten.

Villa is geconstrueerd met de mogelijkheid om het toilet vast te schroeven in de vloer en/of de muur. Voor de beste stabiliteit kunnen beide alternatieven worden gecombineerd. Voor de vaste montage in de muur wordt de bijgeleverde muurbevestiging gebruikt. Deze mogelijkheid geldt ook voor Villa US/CA.

Vloer

Voor het bevestigen van het toilet in de vloer wordt de bijgeleverde schroef gebruikt, of een andere voor het doel geschikte schroef. Er zijn twee daarvoor bedoelde schroefgaten in de blauwe bodemplaat van het toilet, het plastic in het midden van het gat wordt verwijderd met een geschikt gereedschap..

Muur

Gebruik de muurbevestiging die bij het product zit om te bevestigen in de muur.

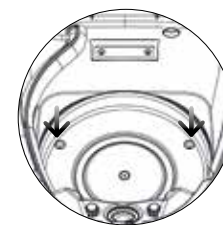

Bevestiging in de vloer

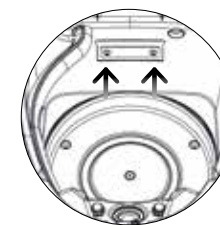

Bevestiging in de muur

Montage van trechter

Bij de Villa Extend wordt een trechter geleverd, die de vaste afvalstoffen omlaag leidt naar de externe latrinetank onder de vloer. Om ervoor te zorgen dat de trechter goed zit, moet deze worden vastgezet met de bijgeleverde schroeven. Zie onderstaande afbeelding.

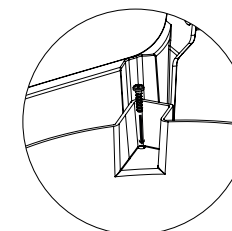

Installatie van externe container

de toiletruimte. Denk eraan de ruimte van buitenaf toegankelijk moet zijn om het legen te vergemakkelijken.

Bij de aankoop van Villa Extend is het Accessoirespakket (art.nr. 1227) met de externe verzameltanks niet inbegrepen, dit pakket moet afzonderlijk worden aangeschaft. Het accessoirespakket bevat twee externe verzameltanks van elk 50 liter, een meter afvoerbuys Ø160 mm en de aansluiting op de latrinetank.

Volg onderstaande stappen bij installatie van de externe container:

1. De buis wordt omhoog naar de trechter geschoven die in het toilet zit en afgedicht met siliconen
2. De buis wordt vanaf de onderkant vastgeschroefd in de onderkant van de vloer met een hoekijzer en schroeven
3. De onderste buis wordt aangebracht tussen de buis en het deksel op de tank. Deze buis kan omhoog worden geschoven en worden vergrendeld met de knoppen aan weerszijden

Zorg ervoor dat de schroeven goed worden aangehaald om de trechter vast te zetten op de buis.

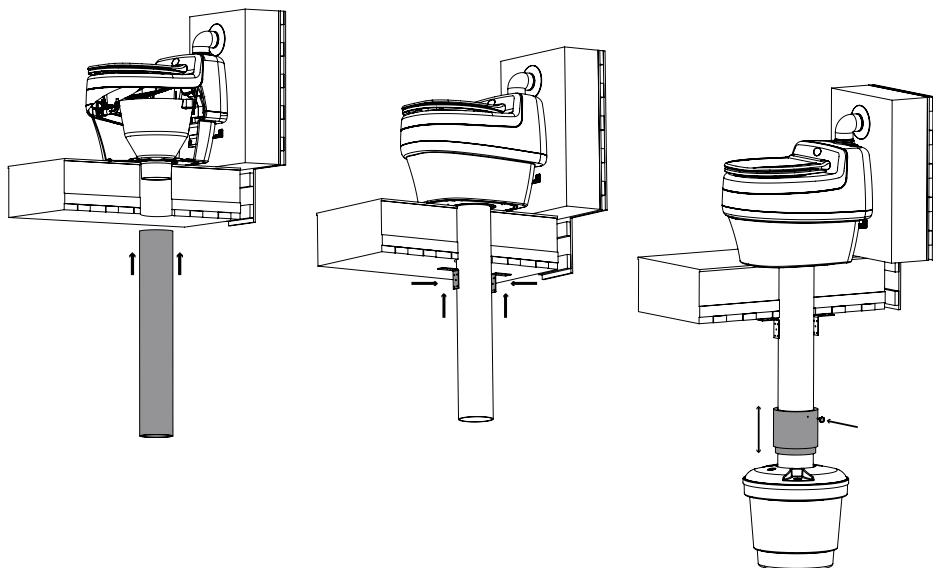

NL-20

Gebruik

Vóór gebruik

1. Zorg ervoor dat het toilet werkt (zie de paragraaf "Veiligheidsvoorschriften")
2. Sluit het toilet aan op een stroombron
3. Controleer of de ventilator functioneert
4. Controleer of de privacybescherming functioneert
5. Plaats een composteerbare zak in de afvalcontainer
6. Leg een absorberende doek in de bodem van de afvalzak om eventueel vocht te absorberen
7. Leg een afvoerreiniger in de urinebak voor een frisse geur en om afzetting in de urineafvoer te voorkomen

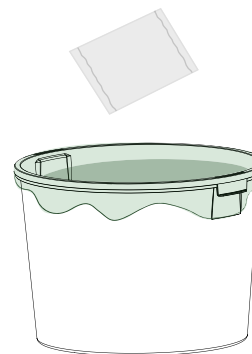

NL-21

Zo gebruikt u het toilet

Wij raden aan de ventilator altijd te laten draaien om afzettingen die kunnen ontstaan te voorkomen. Bovendien houdt dit de toiletruimte droog en verlengt het de levensduur van de ventilator.

Als de ventilator moet worden uitgezet, is het belangrijk het deksel erop te doen en de latriecontainer uit het toilet te halen. Anders bestaat het risico dat het vies gaat ruiken en dat er vliegen binnenkomen die eitjes leggen.

1.

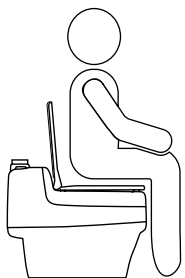

Ga altijd op het toilet zitten

iets verder naar achteren dan normaal, zodat urine en vaste afvalstoffen gescheiden worden

2.



Als u gaat zitten, zwaait het privacyscherm weg

3.

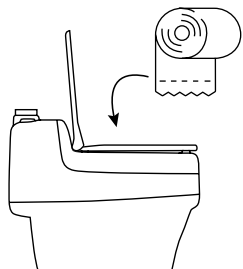

Toiletpapier kan in dezelfde bak worden gedeponerd als vast afval

4.

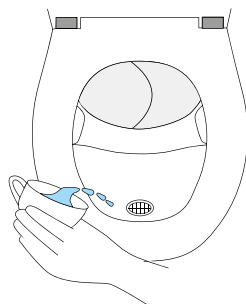

Giet een kopje water in de urinebak na uw bezoek

LET OP! Gooi nooit brandende of gloeiende voorwerpen in het toilet

Gebruikersvoorschriften kunt u downloaden op www.seprett.com

Reiniging & Onderhoud

De Villa-modellen dienen te worden gereinigd met een niet-schurend schoonmaakmiddel. Het toilet is gemaakt van een sterk hoogglanzend polypropyleen materiaal dat gevoelig is voor krassen met een schurend schoonmaakmiddel of schuursponsje. Gebruik gewone allesreiniger en een zachte vochtige doek voor een optimale reiniging.

De ventilator moet continu draaien om geuren in de toiletruimte te voorkomen. Spoel het filter in het ventilatorkanaal regelmatig af met water om een goede ventilatie te behouden (zie onderstaande afbeelding).

Het reinigen van de urineafvoer dient regelmatig te gebeuren, omdat urinezouten na verloop van tijd de leidingen kunnen verstopen. Voor het beste resultaat gebruikt u een propoplosser.

Tip! Gebruik Separett Afvoerreiniger om afzetting in de urineafvoer te voorkomen.

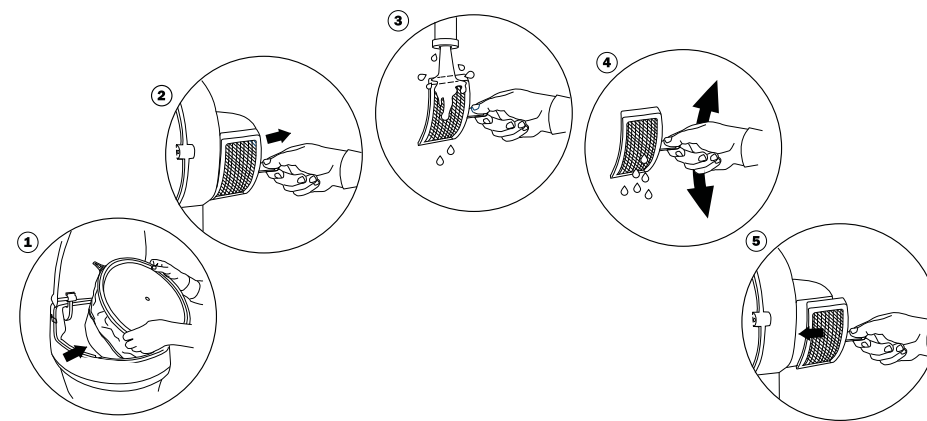

Nabewerking

LET OP! Vraag het milieukantoor altijd naar de regels voor afvalbeheer in uw gemeente. Volg altijd uw lokale voorschriften.

Urineleiding

De urineleiding kan worden aangesloten op een bestaande afvoer voor bad-, afwas- of waswater, externe infiltratie, externe opvangbak (bijvoorbeeld Separett Ejectortank) of een andere goedgekeurde oplossing. Vergeet niet om bij het milieukantoor te informeren naar de regels in uw gemeente waar u het toilet installeert.

Als de urineleiding bijvoorbeeld is aangesloten op de Separett Ejectortank, zal de Ejectortank aangeven wanneer hij vol is en kan worden gebruikt. Met deze aansluiting van de urineleiding krijgt u ecologische plantenvoeding voor de tuin.

Het legen van vast afval

De scheiding van urine en vaste afvalstoffen verhoogt de capaciteit en vermindert de noodzaak tot legen. Het toilet kan een hoge belasting aan omdat het gemakkelijk is de afvalcontainer te vervangen wanneer dat nodig is. Het vaste afval wordt verzameld in de afvalcontainer, die bekleed is met een composteerbare biozak. Bij fulltime gebruik door een huishouden van 4 personen moet de container elke 4-6 weken vervangen/leeggemaakt worden. Bij kortstondig gebruik zijn 2-3 containers voldoende voor één seizoen.

Villa Extend heeft een externe afvalcontainer onder de vloer, voor meer capaciteit. Om te kunnen worden gereinigd, moet de afvalcontainer van buitenaf bereikbaar zijn.

Om het vaste afval te verwijderen, wordt de bovenkant van het toilet geopend. Zorg ervoor dat de bovenkant zich correct heeft gesloten en volg daarna onderstaande stappen.

1. Plaats het bijgevoegde deksel op de container
2. Til de container aan de handgrepen op en trek de container uit het toilet
3. Draag de container naar de gekozen nabehandelingslocatie

Het vaste afval kan op een van de volgende manieren worden gehanteerd.

Alternatief 1

Plaats de container met het afval minstens 12 maanden in "winterslaap". Bind de zak nooit dicht, probeer zo mogelijk gaten in de zak te maken om het ontbindingsproces te versnellen.

1. Plaats op een geschikte plaats buiten in een passende container met een dichte bodem
2. Vul de container met een laagje grond (ongeveer 2 cm), zorg ervoor dat de container geventileerd is zodat lucht naar binnen komt
3. 12 maanden laten staan. De bodembacteriën breken de schadelijke organismen in de uitwerpselen af, waardoor het afval onschadelijk wordt
4. Na de opslagperiode kan de inhoud worden gecomposteerd in gewone compost, tuincompost of samen met de composteerbare biozak worden begraven

Alternatief 2

Wordt direct gecomposteerd in afgesloten en goedgekeurde latrinecompostbak.

Alternatief 3

Wordt direct verbrand in een goedgekeurde verbrandingsoven.

Om de bovenkant van het toilet te sluiten, duwt u de twee gele sluitplaten omhoog tot de grendel loslaat. Sluit dan voorzichtig de bovenkant en controleer of deze goed sluit. Druk op de voorkant van de stoel om te controleren of de bak goed geplaatst is (niet van toepassing op Villa Extend).

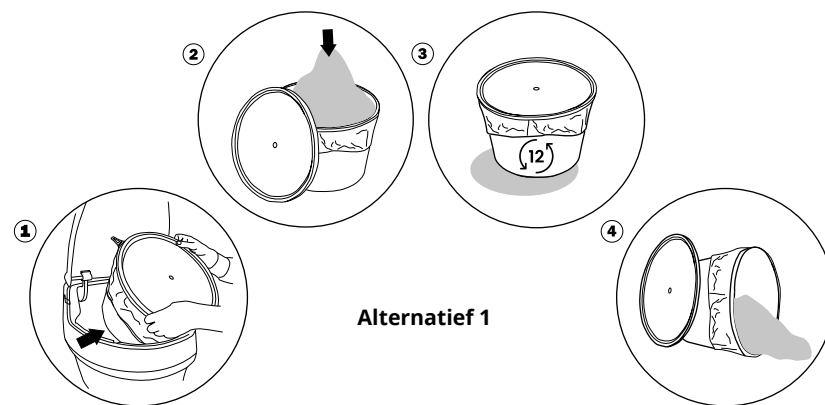

Lokaliseren van storingen

Als het stinkt

Bij correcte installatie en correct gebruik van onze Villa-modellen, en dankzij de goed ontwikkelde urinescheiding en de constante luchtstroom, zou de toiletruimte geurvrij moeten zijn. Als er stank optreedt, controleer dan het volgende:

1. Functioneert de ventilator? Als de ventilator niet werkt, controleer dan of:
 - Spanning komt van de stroombron
 - De stekker van de ventilator is goed ingestoken
 - De bedrading aan de achterkant correct is
2. Is het filter op het ventilatorhuis gereinigd?
3. Controleer of het insectennet aan de monding van de ventilatiebuis is schoongemaakt?
4. Zijn de verbindingen van de ventilatiebuis en de urineafvoer goed afgedicht met siliconen?
5. Volgt het leidingwerk de instructies?
6. Als er een vloerafvoer is, controleer dan of deze een goed waterslot heeft

Problemen met insecten in het toilet

Extra materiaal, zoals bijvoorbeeld zaagsel, mag niet in de afvalcontainer worden gebruikt omdat het insecten kan aantrekken. Wij adviseren alleen Separett Absorb (art.nr. 1060) te gebruiken om vocht en geurtjes buiten te houden. Als u toch problemen krijgt met insecten in het toilet, controleer dan het volgende:

1. Zorg ervoor dat het insectennet stevig aan het ventilatiesysteem is bevestigd
2. Controleer of de ventilatiebuis heel is en dichte verbindingen heeft

Accessoires

Wij adviseren u om uw urinescheidend toilet te completeren met de onderstaande accessoires en verbruiksartikelen.

Urinescheidend kinderzitje / Art.nr 1101

Het urinescheidende kinderzitje is een perfecte aanvulling op uw urinescheidende toiletoplossing die het mogelijk maakt dat ook de allerkleinsten het toilet kunnen gebruiken.

Ventilatieset / Art.nr 1020

Aanvullende ventilatieset die wordt gebruikt als de installatie vereist dat de ventilatie hoger en/of verder weg van het toilet wordt geplaatst. We bevelen aan max. 4 m ventilatiebuis te gebruiken.

Ejectortank / Art.nr 1013

Met een aangesloten Ejectortank krijgt u ecologische plantenvoeding voor de tuin. De ejectortank verdunt de urine automatisch tot het juiste mengsel, acht delen water en één deel urine, zodat de planten de voedingsstoffen zonder schade kunnen opnemen.



Afvoerreiniging 5-pak / Art.nr 1118

Een biologisch tablet met citroengeur dat in de urinebak van uw urinescheidend toilet wordt gelegd. Het tablet wordt langzaam afgebroken en de enzymen houden de urineafvoer vrij van afzettingen die uiteindelijk de doorstroming zouden kunnen blokkeren. Aangezien de Afvoerreiniger uit biologische ingrediënten bestaat, heeft dit geen invloed op de mogelijkheid om een Ejectortank te gebruiken.

Composteerbare Biozakken 10-pak / Art.nr 1127

De biozakken helpen de afvalcontainer schoon te houden en zijn gemaakt van maïszetmeel, een milieuvriendelijk composteerbaar materiaal. Voor containers tot 35 liter. De zakken worden op een donkere en koele plaats bewaard, dit geldt voor geopende en ongeopende verpakkingen.

Absorberende doek Separett 5-pak / Art.nr 1060

De absorberende doek wordt op de bodem van de latrinezak gelegd en dient om eventueel vocht uit het afval te absorberen. De doek helpt de inhoud droog en dus geurvrij te houden. Dit product is gemaakt van composteerbaar materiaal en wordt afgebroken met het toiletafval.

Verwarmde zitting 200 / Art.nr 1215

De verwarmde zitting geeft meer comfort in de koudste maanden van het jaar. Deze kan eenvoudig gemonteerd worden op Separett toiletoplossingen met een harde kunststof zitting. Wanneer het tijd is om de zitting eenvoudig te vervangen door een nieuwe.

Contact

Documentatie

Deze gebruikershandleiding en instructievideo's zijn het etmaal rond beschikbaar op onze website www.separett.com, samen met alle paragrafen waar in deze handleiding naar wordt verwezen.

Contact

Als u hulp nodig hebt met een toilet, dan kunt u het etmaal rond informatie vinden op onze website. Daar kunt u zo nodig ook heel eenvoudig een storingsmelding doen. Kunt u niet vinden wat u zoekt? Ga dan naar 'FAQ' op onze website, daar vindt u de antwoorden op vragen betreffende bestellingen, retouren, gebruik, installatie en onderhoud. Neem per mail of telefonisch contact met ons op als u geen antwoord vindt op uw vraag.

www.separett.com
infode@separett.com
+49 17 84 02 07 78



 [Separett Germany](#)  [@separettgermany](#)  [Separett AB](#)  [Separett AB](#)

Depuis plus de 45 ans, chez Separett, nous développons des solutions de toilettes qui ne nécessitent pas que de l'eau ou des eaux usées soient disponibles, afin de contribuer à une meilleure qualité de vie pour le plus grand nombre.

Aujourd'hui, nos solutions de toilettes simplifient la vie de centaines de milliers de personnes partout dans le monde. Pour nous, il est extrêmement important que la solution de toilettes que vous avez choisie soit de qualité supérieure, possède un haut degré de fiabilité et requiert un minimum d'entretien.

Garantie

Conservez votre facture

Emplacement pour la facture

Cet accord de garantie s'applique uniquement à ce produit. Pour obtenir de plus amples informations, veuillez consulter notre site Internet, à l'adresse www.separett.com

- Ce produit est couvert par une garantie de 5 ans
- Si le produit est utilisé dans le cadre d'activités commerciales, cet accord de garantie s'applique pendant 1 an à compter de la date de livraison d'origine *

**Aucune garantie ne s'applique si le produit a été utilisé dans le cadre d'une activité de location quelconque.*

Droits statutaires

Une garantie supplémentaire que nous offrons ne peut en aucun cas affecter les droits légaux et les réclamations que vous pourriez souhaiter déposer contre nous en vertu du contrat si nous n'avons pas rempli notre part de celui-ci.

Une garantie supplémentaire est définie comme tout engagement de notre part qui vous donne des droits ou la possibilité de déposer des réclamations, au-delà de ce qui est prévu par la loi, dans le cas où nous ne remplirions pas notre part du contrat.

À condition que le produit ait été installé, assemblé et utilisé correctement conformément à ses spécifications, ses caractéristiques et son utilisation prévue.

Et que le rapport d'erreur contienne les éléments suivants:

- L'installation est illustrée par des images
- Toutes les informations mentionnées dans le rapport d'erreur ont été fournies correctement
- La date de livraison est confirmée par un reçu d'achat

En cas de dysfonctionnement ou de détérioration du produit, et à l'exception des cas spécifiés ci-dessous concernant la responsabilité du fabricant, Separett AB s'engage à rembourser les frais de main-d'œuvre et de matériel, à condition que la réparation soit effectuée par le fabricant ou un prestataire de service agréé désigné par celui-ci.

- L'acheteur s'engage à signaler le dysfonctionnement ou dommage au vendeur ou au fabricant dans un délai raisonnable après sa découverte
- Après avoir contacté le prestataire de service, l'acheteur doit organiser lui-même le transport vers et depuis l'atelier de service, ou prendre à sa charge les frais y afférents

Pour remédier à la défaillance, l'acheteur doit retourner le produit au fabricant ou à un prestataire de service désigné par celui-ci. *

- La réparation d'une défaillance détectée doit être effectuée dans un délai raisonnable à partir du moment où l'acheteur la signale et achemine le produit chez le fabricant ou un prestataire de service désigné par celui-ci
- Ce qui est considéré comme un délai raisonnable dépend, entre autres, des besoins de l'acheteur eu égard au produit, de la disponibilité des pièces de rechange et de la capacité de l'atelier du prestataire de service

-
- Si le service de garantie est assuré sur site, tous les frais de transport sont à la charge du client, car Separett ne pratique pas le « service sur site »

**S'applique uniquement si le fabricant estime qu'un technicien de service est nécessaire. Vous pouvez facilement remplacer vous-même la plupart des pièces de ce produit.*

La responsabilité du fabricant ne couvre pas

L'usure normale, la corrosion normale ou les défauts des couches superficielles qui n'affectent pas la fonction du produit.

- Les dommages causés par une installation incorrecte ou une mauvaise manipulation/ utilisation.
- Les accidents, par exemple les défaillances causées par la foudre.
- L'entretien/la réparation effectué par un prestataire de service autre que celui désigné par le fabricant *
- Les situations où des pièces d'origine n'ont pas été utilisées.
- Les situations où l'utilisation du produit s'est poursuivie après la détection de la défaillance.
- Les situations où le produit a été utilisé plus intensivement que ce qui est compatible avec les recommandations du fabricant.
- Les situations où un soin normal n'a pas été pris lors de l'utilisation du produit.
- Les situations où le produit n'a pas fait l'objet d'une maintenance et d'un entretien conformes aux instructions du fabricant.
- Les dommages causés par le transport qui, le cas échéant, doivent être signalés à la société de transport.
- Les dommages ou autre influence externe anormale
- Les situations où le produit a été utilisé dans le cadre d'une activité de location quelconque.

**S'applique uniquement si le fabricant estime qu'un technicien de service est nécessaire. Vous pouvez facilement remplacer vous-même la plupart des pièces de ce produit..*

Le fabricant se réserve le droit de procéder une évaluation professionnelle concernant toute mesure relative à la garantie.

Si une défaillance constatée n'est pas couverte par la garantie, le fabricant s'engage à fournir un devis pour sa réparation.

Tout litige relatif à l'interprétation de cet accord de garantie doit en priorité être résolu par les parties par une entente amiable.

- Si aucune entente amiable ne peut être trouvée, le litige doit en dernier recours être réglé par arbitrage simplifié devant la Chambre de commerce de Stockholm.
- En cas de litige, Separett AB se conforme aux recommandations de la commission générale des réclamations.

Sommaire

Garantie	2
Consignes de sécurité	6
Données techniques	8
D'installation	10
Utilisation	21
Élimination	24
Dépannage	26
Accessoires	27
Nous contacter	28

Consignes de sécurité



CONSIGNES DE SÉCURITÉ IMPORTANTES

LISEZ ATTENTIVEMENT LES CONSIGNES AVANT UTILISATION. LE FABRICANT N'EST PAS RESPONSABLE DES POTENTIELLES BLESSURES CORPORELLES OU AUTRES DOMMAGES RÉSULTANT D'UNE INSTALLATION INCORRECTE OU D'UNE MAUVAISE UTILISATION. CONSERVEZ LE MODE D'EMPLOI POUR VOUS Y REPORTER AU BESOIN!

Sécurité

Ce produit peut être utilisé par des enfants et par des personnes ayant des capacités physiques, sensorielles ou mentales réduites, ainsi que par des personnes manquant d'expérience et de connaissance du produit, à condition qu'ils soient surveillés ou qu'ils aient reçu des instructions leur permettant d'utiliser le produit en toute sécurité et de comprendre les risques associés à une mauvaise utilisation.

L'emballage externe et les matériaux d'emballage des toilettes ne sont pas des jouets. Conservez les matériaux d'emballage hors de portée des enfants et éliminez-les de manière appropriée.

AVERTISSEMENT!

N'utilisez pas les toilettes si elles sont endommagées ou ne fonctionnent pas correctement.

Fonctionnement

Garantissez le bon fonctionnement des toilettes en vérifiant régulièrement les points suivants:

1. Que l'évacuation de l'urine n'est pas endommagée
2. Que les joints sont fonctionnels
3. Que les pièces porteuses ne sont pas endommagées
4. Que le câblage n'est pas endommagé

Prévention des risques d'incendie/de brûlures

Les toilettes doivent être utilisées conformément au mode d'emploi. Aucun matériel non associé à l'utilisation des toilettes ne doit y être jeté. Veillez à ce que tous les nouveaux utilisateurs des toilettes reçoivent les informations nécessaires pour les utiliser en toute sécurité. Les toilettes ne sont pas conçues pour qu'on se tienne debout ou qu'on grimpe dessus. Les enfants en bas âge ou ceux qui ne peuvent pas utiliser les toilettes en toute sécurité conformément au présent mode d'emploi doivent toujours les utiliser sous la surveillance d'un adulte. Ne laissez pas les enfants jouer avec le produit.



Entretien

Un entretien continu est important pour garantir le bon fonctionnement des toilettes. Vérifiez les points suivants pendant l'entretien:

1. L'intégrité des joints des toilettes
2. L'absence de bouchon dans l'évacuation de l'urine

Prévention des électrocutions

N'utilisez jamais un câble d'alimentation ou une fiche endommagés et ne laissez jamais le câble courir sur des surfaces chaudes ou coupantes.

Si le câble d'alimentation est endommagé, il doit être remplacé par le fabricant, son agent de service ou une personne de qualification similaire afin d'éviter tout danger.

Autre

Ce produit est uniquement destiné à un usage domestique ou à un nombre limité de personnes ayant une bonne connaissance de son utilisation correcte. Nous déconseillons de placer des toilettes à séparation d'urine dans un environnement public.

N'apportez aucune modification au produit qui change ses spécifications.

Les équipements électriques et électroniques (EEE) contiennent des matériaux, des composants et des substances qui peuvent être dangereux et présenter un risque pour la santé humaine et l'environnement. Par conséquent, ce produit EEE ne doit pas être jeté avec les ordures ménagères mais doit être collecté séparément. Veuillez contacter votre municipalité locale pour obtenir des informations sur les points de collecte autorisés dans votre région.

Données techniques

Pièces des toilettes

1. Couvercle
2. Lunette
3. Cuvette à urine
4. Brise-vue
5. Évacuation de l'urine
6. Partie supérieure
7. Ventilateur
8. Orifice de ventilation
9. Gâches
10. Collecteur d'excréments
11. Couvercle du collecteur d'excréments
12. Entonnoir (Villa® Extend)
13. Positionnement du collecteur d'excréments/de l'entonnoir

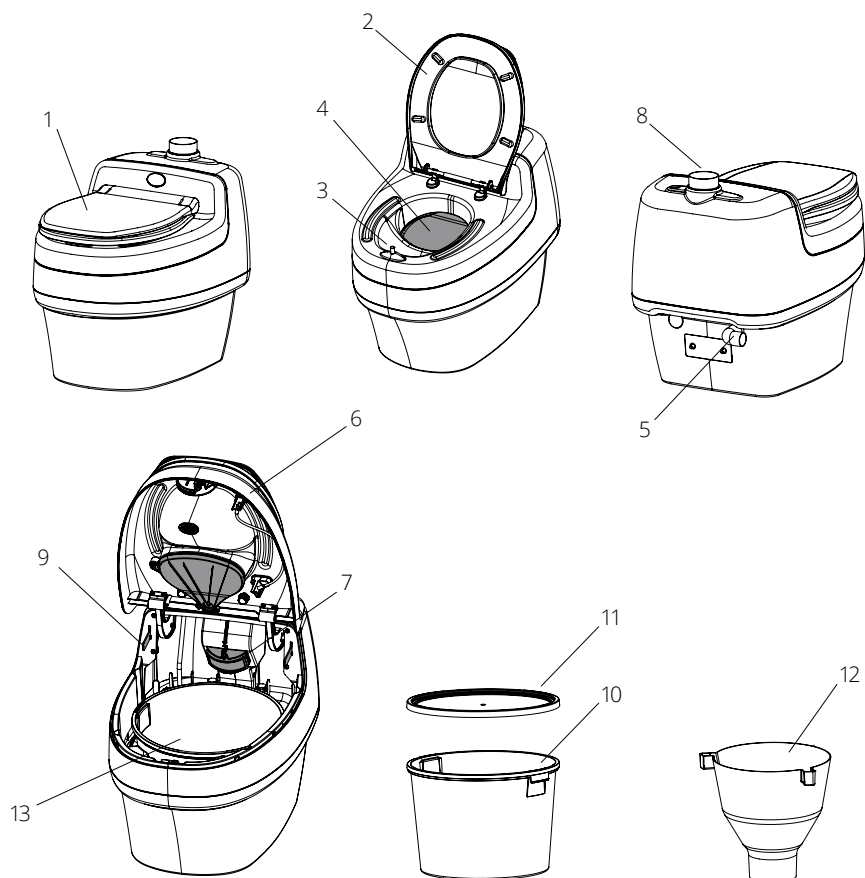

FR-8

Dimensions

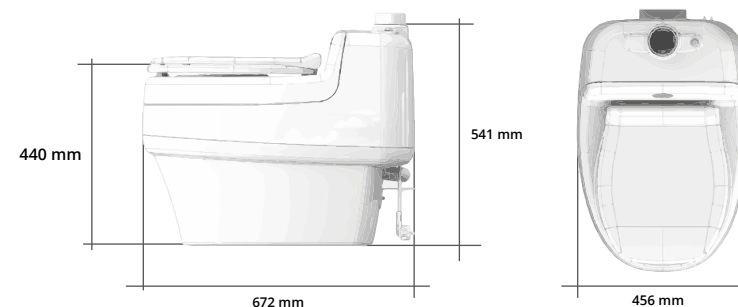

Hauteur: 541 mm (21,3")
Longueur: 672 mm (26,5")
Largeur: 456 mm (18")
Hauteur d'assise: 440 mm (17,3")

Matériaux

Partie supérieure/inférieure : polypropylène brillant résistant aux chocs
Lunette : polypropylène brillant
Collecteur intérieur/couvercle : polypropylène
Tous les matériaux sont recyclables

Poids

19 kg

Volume

Collecteur d'excréments : 23 L

Dimensions des tuyaux

Tuyau de ventilation : Ø 75 mm (dimensions extérieures)
Évacuation de l'urine : Ø 32 mm (dimensions extérieures)

Spécifications électroniques

12 V, 2,5 W, 210 mA

Raccordement électrique

Raccordement au réseau : Adaptateur secteur 12/230V
Raccordement basse tension
Cellule photovoltaïque

Consommation d'énergie

0,06 kWh/jour, 21,9 kWh/an

FR-9

D'installation

AVERTISSEMENT!

Avant de percer des trous dans les murs ou les sols : Veillez à ce que l'emplacement du perçage permet la réalisation d'un trou et que la tuyauterie répond à toutes les exigences du bâtiment. Gardez à l'esprit que le mur peut cacher, par exemple, un câblage électrique, une tuyauterie, un dispositif d'étanchéité ou une construction porteuse.

Les équipements électriques et électroniques (EEE) contiennent des matériaux, des composants et des substances qui peuvent être dangereux et présenter un risque pour la santé humaine et l'environnement. Par conséquent, ce produit EEE ne doit pas être jeté avec les ordures ménagères mais doit être collecté séparément. Veuillez contacter votre municipalité locale pour obtenir des informations sur les points de collecte autorisés dans votre région.

REMARQUE! Demandez toujours au service de l'environnement quelles règles s'appliquent dans votre commune. Respectez toujours les réglementations locales. Visualisez également le film d'installation sur www.separett.com

Pour que les toilettes soient sans odeur, il est nécessaire que le ventilateur des toilettes fonctionne en permanence afin qu'il assure l'aération et puisse faire entrer de l'air frais. Pour y parvenir, il faut veiller aux points suivants:

1. Il ne doit y avoir aucun autre ventilateur/système de ventilation qui évacue l'air dans le même espace
2. Veillez à ce que l'air frais pénètre dans l'espace depuis l'extérieur. L'air qui entre doit être le plus près possible des toilettes



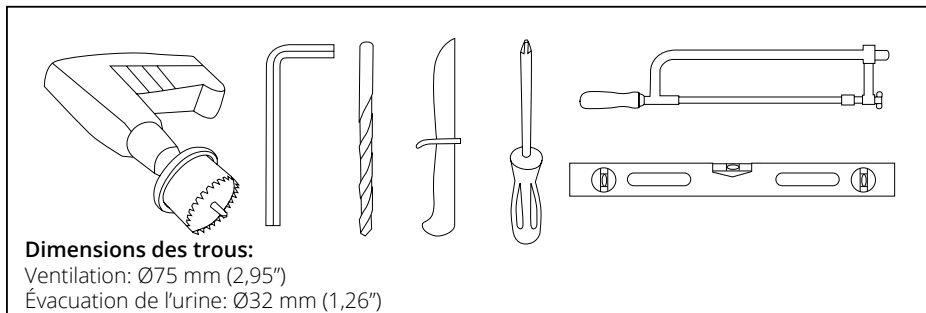







Outils utiles



Éléments fournis avec le produit

	VILLA 1067	VILLA EXTEND 1191	VILLA US 1255	VILLA CA 1123
 Collecteur d'excréments	2		1	2
 Couvercle du collecteur	1		1	1
 Tuyau de ventilation du plateau de couverture Ø75 mm	1	1		1
 Tuyau de ventilation du plateau de couverture Ø89mm/3,5" US			1	
 Tuyau de ventilation 40 cm droit Ø75 mm	1	1		1
 Tuyau de ventilation 40 cm droit Ø89 mm/3,5" US			1	
 Embout du tuyau de jointure Ø75 mm	1	1		1
 Embout du tuyau de jointure Ø89 mm/3,5" US			1	
 Tuyau de jointure droit Ø75 mm	1	1		2
 Tuyau de jointure 90° Ø75 mm	1	1		2

	VILLA 1067	VILLA EXTEND 1191	VILLA US 1255	VILLA CA 1123
 Tuyau de jointure 90° Ø89 mm/ 3,5" US			1	
 Tuyau de jointure droit Ø32 mm	1	1	1	1
 Tuyau de jointure 90° Ø32 mm	1	1	1	1
 Tuyau de ventilation de l'évacuation d'urine Ø32 mm	1	1	1	1
 Bande de silicone pour la partie inférieure	1	1	1	1
 Pare-brise avec filet Ø75 mm et Ø89 mm/3,5" US	1	1	1	1
 Vis pour le pare-brise	2	2	2	2
 Filtre pour le boîtier du ventilateur	1	1	1	1
 Support mural pour les toilettes	1	1	1	1
 Vis pour fixer les toilettes	3	3	3	3
 Tuyau d'évacuation pour l'urine	1	1	1	1

	VILLA 1067	VILLA EXTEND 1191	VILLA US 1255	VILLA CA 1123
 Support mural pour l'évacuation d'urine	2	2	2	2
 Échantillon de produit Absorb	✓		✓	✓
 Échantillon de produit Bioblock	✓	✓	✓	✓
 Échantillon de sacs compostables	✓		✓	✓
 Entonnoir vers le collecteur externe		1		
 Adaptateur secteur universel 110-240V	1	1	1	1
 Manchon de jointure SV/CA/FRA				2
 Adaptateur 1 ¼ ABS DWV				1
 Adaptateur 1 ½ X 1 ¼ ABS DWV				1
 Manchon de jointure US			1	2

Positionnement des toilettes

Le modèle Villa de Separett n'a aucune exigence en matière de température ambiante et fonctionne aussi bien dans les espaces froids que chauds. Les exigences sont la possibilité d'évacuer l'urine et d'installer un tuyau pour la ventilation. Avant le montage, choisissez comment vous voulez acheminer l'évacuation de l'urine et le tuyau de ventilation, et où le tuyau d'évacuation traversera le sol. N'oubliez pas de fixer également la bande de silicone fournie sur le dessous des toilettes. Cette bande de silicone réduit les frottements et garantit qu'aucune eau ne pénètre sous les toilettes.

Les toilettes sont conçues pour être posées sur le sol contre le mur et doivent être fixées au sol, au mur ou aux deux pour plus de stabilité.

Perçage des trous selon le croquis dimensionnel

Le croquis dimensionnel ci-joint montre les options d'installation pour l'évacuation d'urine et le tuyau de ventilation à travers le mur derrière les toilettes. Le croquis dimensionnel doit être utilisé lors de l'installation car il facilite le positionnement de l'évacuation d'urine et du tuyau de ventilation.

Pose du tuyau de ventilation

Les toilettes sont conçues pour un tuyau de 75 mm (dimensions extérieures). Pour assurer un fonctionnement optimal, il est recommandé d'utiliser le kit d'installation de Separett avec des tuyaux et des angles aux dimensions correctes est recommandé.

Pour Separett US/Canada, les toilettes sont conçues pour un tuyau standard de 89 mm, 3 ½ pouces (dimensions externes). Pour assurer un fonctionnement optimal, il est recommandé d'utiliser les kits d'installation inclus à l'achat du produit.

Tous les modèles Villa peuvent être installés avec jusqu'à six mètres de tuyaux de ventilation et trois coudes à 90 degrés. La ventilation peut s'effectuer à travers le mur, le sol ou le toit, par exemple par vent froid et sortir par le côté approprié de la maison. S'il y a un tuyau de ventilation correspondant à des toilettes installées précédemment, les toilettes peuvent y être raccordées, à condition qu'il ne soit pas inférieur à 75 mm (89 mm, 3 ½ pouces) et qu'il réponde aux exigences en matière de tuyauterie.

Si des tuyaux supplémentaires sont nécessaires pour la ventilation à l'extérieur de la maison, il est recommandé d'utiliser le kit de ventilation de Separett (art. n° 1020). Il comprend deux mètres de tuyau et un tuyau de raccordement permettant une installation ultérieure en toute facilité. Pour les modèles Villa US/CA, Separett vous recommande de contacter la quincaillerie la plus proche si vous avez besoin d'un kit de ventilation.

Veuillez noter qu'une installation aussi courte que possible est recommandée pour garantir une fonctionnalité complète tout au long de l'année.

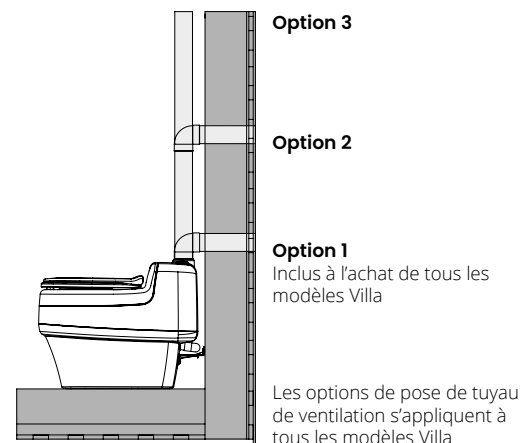

Installation de la conduite d'évacuation d'urine

REMARQUE! Demandez toujours au service de l'environnement quelles règles s'appliquent dans votre commune ou à l'endroit où les toilettes seront installées.

Gardez à l'esprit que l'installation est cruciale pour garantir la fonctionnalité des toilettes et le bien-être lors de leur utilisation. Une installation complète vous offre une expérience complète. N'hésitez pas à contacter Separett si vous avez le moindre doute.

Recommandations lors du montage de la conduite d'évacuation d'urine

Les consignes de montage de l'évacuation d'urine s'applique à tous les modèles VILLA. Les toilettes sont fournies avec un tuyau d'évacuation d'urine de deux mètres. Pour le raccorder aux toilettes, utilisez:

1. Joint droit inclus pour une installation directement à l'arrière des toilettes
2. Coude à 90 degrés inclus pour tirer l'évacuation d'urine sur le côté. *Le coude doit être positionné comme indiqué ci-dessous et tourné sur le côté. Le joint droit et le coude peuvent être perçus comme difficiles à mettre en place. Pour faciliter leur montage, on peut par exemple utiliser de la vaseline. Le tube d'évacuation d'urine fourni doit ensuite être raccordé au joint droit et au coude à 90 degrés*

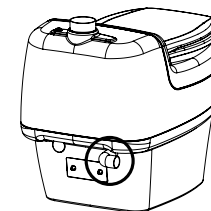

3. L'évacuation d'urine peut également être raccordée à un égout pour eaux ménagères à l'aide d'un joint hydraulique (numéro d'article 1032)

Ce sont des exemples d'installation. Les lois et réglementations locales peuvent interdire l'utilisation de certaines ou de l'une de ces alternatives. Il est de votre responsabilité de vous assurer que l'installation sélectionnée est autorisée.

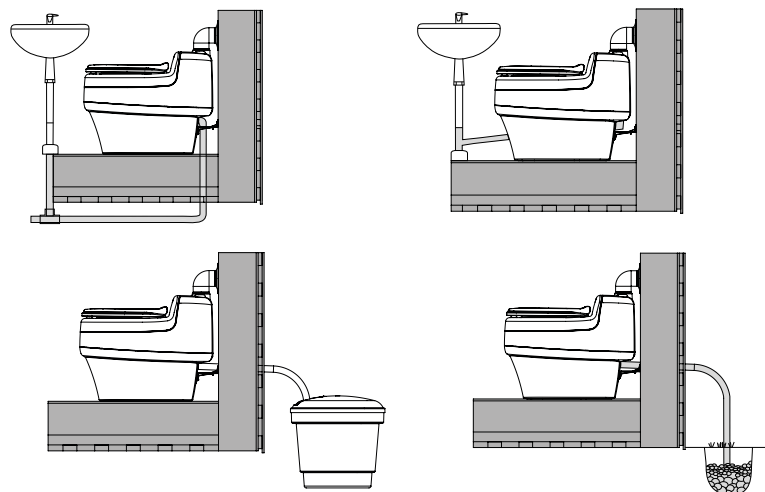

Si vous devez traverser un mur isolé ou un mur avec une lame d'air entre le mur intérieur et extérieur, vous devez utiliser des tuyaux munis d'un dispositif de pénétration, ou faire passer le tuyau à travers une canalisation. Les canalisations sont utilisées pour réduire le risque que des parasites causent des dommages à la conduite.

Comme l'urine contient des sels qui peuvent s'accumuler dans la conduite/tuyau, pour les installations plus longues que les deux mètres que le tuyau fourni atteint, nous recommandons que le tuyau suivant ait un diamètre d'au moins 40 mm pour éviter les blocages.

Veillez à avoir une déclivité d'un centimètre par mètre (au moins deux degrés) tout au long du parcours du tuyau, des déclivités plus importantes réduisent le risque de dépôts et de gel de l'évacuation d'urine. Veillez également à ne créer aucune poche d'air en pliant le tuyau.

Si les toilettes doivent être utilisées en hiver, nous vous recommandons d'isoler les parties du tuyau qui se trouvent à l'extérieur avec un isolant pour tuyau (disponible dans les quincailleries) ou d'augmenter le diamètre du tuyau à Ø50 mm. Vous pouvez compléter le dispositif avec une boucle de chauffage facultative.

Ne positionnez pas de raccords de tuyaux à proximité d'appareils électriques ou de prises murales. Ceci afin d'éviter que, en cas de fuite, le liquide n'entre en contact avec l'électricité.

Raccordement des toilettes à l'électricité

Les toilettes doivent être raccordées à une source d'alimentation. Les toilettes sont livrées avec une prise murale munie d'un adaptateur universel. Branchez les toilettes et assurez-vous que la prise est correctement branchée et que le ventilateur se met en marche.

Montage de la grille de ventilation/du pare-brise

Il est important de s'assurer que l'extrémité du tuyau de ventilation est protégée de la pluie, de la neige et empêche les insectes de pénétrer dans les toilettes. Pour ce faire, une grille de ventilation avec moustiquaire intégrée est fournie avec le produit. Cette grille de ventilation doit être utilisée lorsque l'extrémité du tuyau est horizontale et doit être montée avec l'écran vers le haut pour protéger l'installation de la pluie et de la neige.

La grille de ventilation s'adapte à la fois aux modèles de 75 mm et de 89 mm (Villa US/CA). Pour le tuyau de 75 mm, elle couvre la moitié de la distance et, pour le tuyau de 89 mm, la totalité. Voir l'illustration ci-dessous pour le montage.

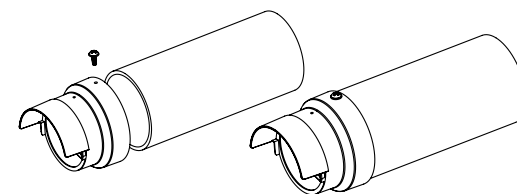

Lorsque l'extrémité du tuyau est verticale, le pare-brise fourni doit être utilisé avec des grilles de ventilation pour s'assurer que la pluie et la neige ne pénètrent pas dans le tuyau. La grille de ventilation et le pare-brise doivent être montés à l'aide des deux vis fournies comme indiqué sur l'illustration ci-dessous.



Les pièces assemblées doivent ensuite être montées comme extrémités de tuyau de la même manière que celle indiquée dans la rubrique précédente. Dans des conditions plus exigeantes, il est également possible d'utiliser la housse de protection contre la pluie à une extrémité de tuyau horizontale pour assurer une meilleure protection contre les intempéries.

Montage du filtre du ventilateur

Pour assurer des toilettes sans odeur et un séchage des excréments, les toilettes doivent être ventilées en permanence. Pour protéger le ventilateur de la saleté et de la poussière générée par l'utilisation, un filtre doit être placé dans le conduit d'air. Ce filtre n'est pas monté à la livraison, mais doit être mis en place comme indiqué sur l'illustration ci-dessous. Pour assurer un bon fonctionnement, le filtre doit être nettoyé à intervalles réguliers.

Pour monter le filtre du ventilateur dans les toilettes, suivez les étapes ci-dessous. Un clic se fait entendre lorsque le ventilateur est en place. Insérez le câble d'alimentation dans le trou à l'arrière de votre nouvelle Villa Separett. Montez le câble d'alimentation dans le boîtier du ventilateur.

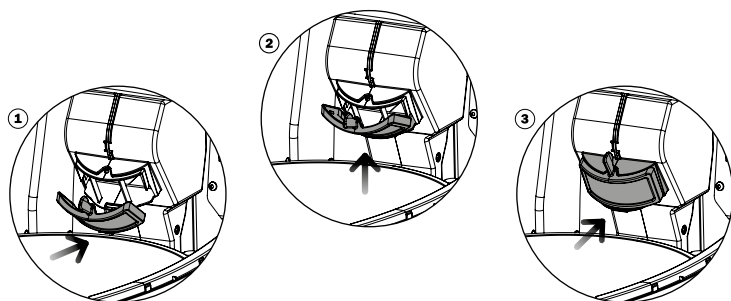

Fixation des toilettes

LREMARQUE! Raccordez le câble d'alimentation aux toilettes avant de les fixer. Après fixation, vous n'aurez plus accès à l'arrière des toilettes où le câble est raccordé.

Les modèles Villa sont conçus avec la possibilité de visser les toilettes au sol et/ou au mur. Pour assurer une meilleure stabilité, les deux options peuvent être combinées. Pour fixer les toilettes au mur, utilisez le support mural fourni. Cette option s'applique également au modèle Villa US/CA.

Sol

Pour fixer les toilettes au sol, utilisez la vis fournie ou une autre vis appropriée à cet effet. Il y a deux trous de vis prévus dans la plaque de base bleue des toilettes, et le plastique au centre du trou doit être retiré avec un outil approprié.

Mur

Pour fixer les toilettes au mur, utilisez le support mural fourni avec le produit.

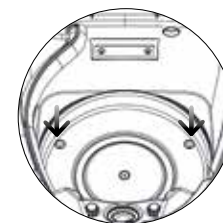

Fixation au sol

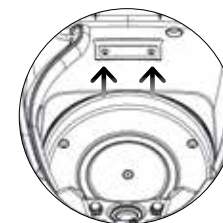

Fixation au mur

Montage van trechter

Bij de Villa Extend wordt een trechter geleverd, die de vaste afvalstoffen omlaag leidt naar de externe latrinetank onder de vloer. Om ervoor te zorgen dat de trechter goed zit, moet deze worden vastgezet met de bijgeleverde schroeven. Zie onderstaande afbeelding.

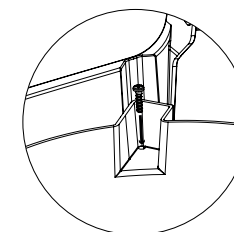

Utilisation

Installation d'un collecteur externe

Le modèle Villa Extend dispose d'un collecteur d'excréments externe avec une capacité accrue qui est placé sous la zone des toilettes. Notez que cet espace doit être accessible de l'extérieur pour faciliter la vidange.

Lors de l'achat du modèle Villa Extend, le pack d'accessoires (numéro d'article 1227) n'est pas fourni avec les collecteurs externes, mais ce pack doit être acheté séparément. Lors de l'achat du pack d'accessoires, deux collecteurs externes de 50 litres, un mètre de tuyau d'évacuation Ø160 mm et le raccordement au collecteur d'excréments sont inclus.

Suivez les étapes ci-dessous pour monter le collecteur externe:

1. Le tuyau doit être poussé vers l'entonnoir dans les toilettes et scellé avec du silicone
2. Le tuyau doit être vissé par le bas dans la partie inférieure du sol à l'aide d'une cornière et de vis
3. Le tuyau inférieur doit être positionné entre le tuyau et le couvercle du collecteur. Ce tuyau peut être poussé vers le haut et verrouillé à l'aide des boutons de chaque côté

Veillez à ce que les vis soient correctement serrées pour fixer l'entonnoir au tuyau.

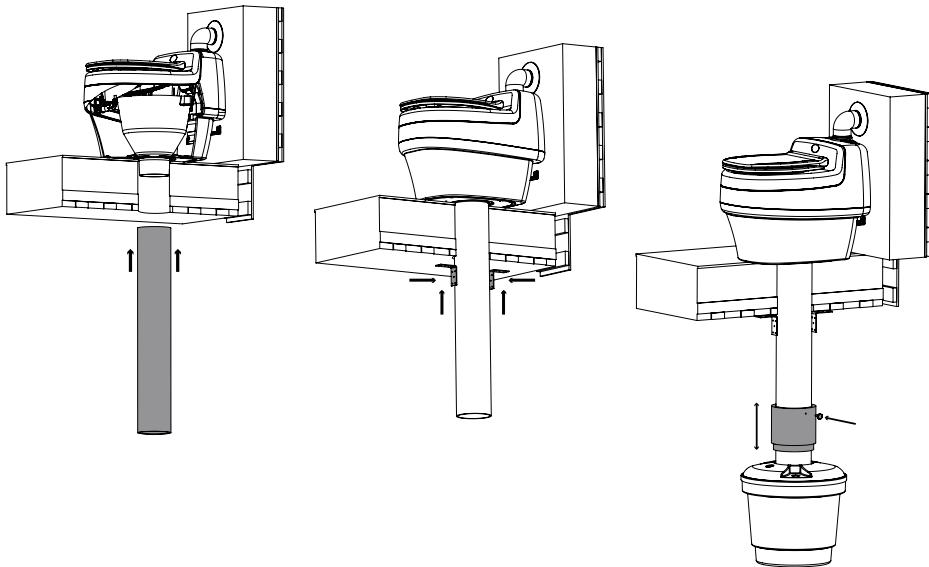

Avant l'utilisation

1. Veillez au bon fonctionnement des toilettes (voir rubrique « Consignes de sécurité »)
2. Raccordez les toilettes à une alimentation électrique (voir « Installation »)
3. Vérifiez que le ventilateur fonctionne
4. Vérifiez que le brise-vue fonctionne
5. Placez un sac biologique compostable dans le collecteur d'excréments
6. Placez de préférence un tissu absorbant au fond du sac de récupération des excréments afin d'absorber l'humidité
7. Placez de préférence un nettoyant pour canalisations dans la cuvette à urine pour un parfum frais et pour éviter les dépôts dans l'évacuation d'urine

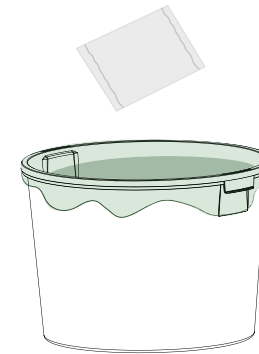

Mode d'emploi des toilettes

Nous recommandons de faire fonctionner le ventilateur en permanence pour éviter la survenue de dépôts. De plus, cela permet à la zone des toilettes de rester au sec et prolonge la durée de vie du ventilateur.

Si le ventilateur doit être éteint, il est important de mettre le couvercle et de sortir le collecteur d'excréments des toilettes. Sinon, il y a un risque de développement de mauvaises odeurs et des mouches pourraient entrer et pondre leurs œufs.

1.

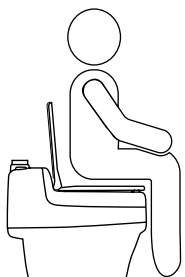

Asseyez-vous toujours sur les toilettes
Asseyez-vous un peu plus en arrière que d'habitude
afin que l'urine et les excréments solides soient
séparés

2.



Lorsque vous vous asseyez, le brise-vue se met en place

3.

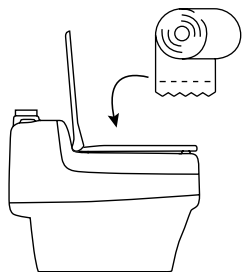

Le papier toilette peut être jeté dans
la même poubelle que les excréments
solides

4.

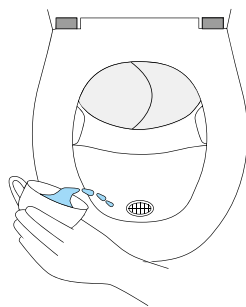

Une fois que vous avez terminé, versez
une tasse d'eau dans la cuvette à urine
solides

REMARQUE! Ne jetez jamais d'objets brûlants ou incandescents dans les toilettes

Des instructions d'utilisation peuvent être téléchargées sur www.separett.com

Nettoyage et entretien

Les modèles Villa doivent être nettoyés avec un détergent non abrasif. Les toilettes sont fabriqués dans un robuste matériau en polypropylène très brillant qui risque d'être rayé en cas d'utilisation d'un détergent abrasif ou d'un tampon à récurer. Utilisez un détergent tout usage ordinaire et un chiffon doux et humide pour optimiser le nettoyage.

Le ventilateur doit fonctionner en continu pour éviter le développement d'odeurs dans la zone des toilettes. Rincez le filtre dans le conduit du ventilateur avec de l'eau à intervalles réguliers pour maintenir une bonne ventilation (voir photo ci-dessous).

Le nettoyage de l'évacuation d'urine doit être effectué à intervalles réguliers, car les sels présents dans l'urine peuvent obstruer les tuyaux au fil du temps. Pour obtenir des résultats optimaux, utilisez un déboucheur.

Astuces! Utilisez le nettoyeur pour canalisations de Separett pour éviter les dépôts dans l'évacuation d'urine.

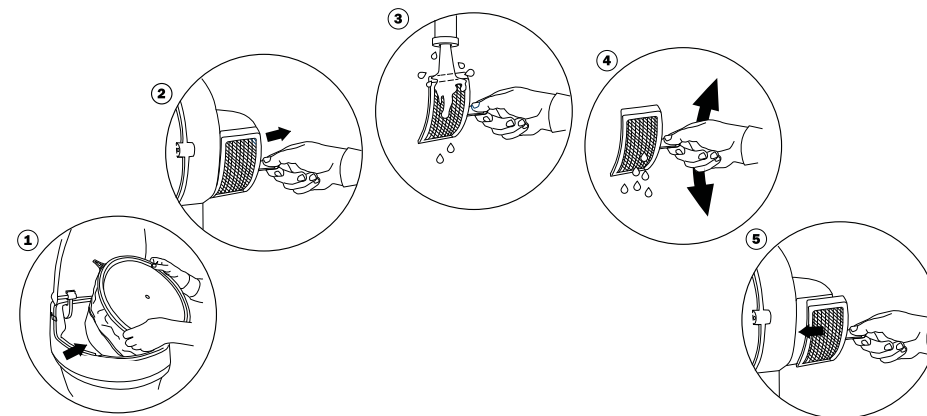

Élimination

REMARQUE! Demandez toujours au service de l'environnement quelles règles s'appliquent à la gestion des excréments dans votre commune. Suivez toujours vos réglementations locales.

Évacuation d'urine

L'évacuation d'urine peut être raccordée à un égout pour eaux ménagères existant, à un système d'infiltration externe, à un collecteur externe (par exemple, le modèle Ejektortank de Separett) ou à une autre solution approuvée. N'oubliez pas de vous renseigner auprès du service de l'environnement sur les règles qui s'appliquent dans la commune où vous installez les toilettes.

Si l'évacuation d'urine a été raccordée, par exemple, au modèle Ejektortank de Separett, celui-ci indiquera quand il est plein et peut être utilisé. Ce raccordement vous offre une nutrition biologique pour les plantes du jardin.

Vidange des excréments solides

Lorsque l'urine et les excréments solides sont séparés, la capacité augmente et le besoin de vidange diminue. Les toilettes peuvent supporter une charge élevée car il est facile de changer le collecteur à excréments si nécessaire. Les excréments solides sont collectés dans le collecteur à excréments, qui est recouvert d'un sac biologique compostable. Pour une utilisation à plein temps par un foyer de 4 personnes, le collecteur doit être changé/vidangé toutes les 4 à 6 semaines. Pour une utilisation à court terme, 2 à 3 collecteurs suffisent pour une saison.

Le modèle Villa Extend dispose d'un collecteur à excréments externe placé sous le sol, pour augmenter sa capacité. Pour faciliter la vidange, le collecteur à excréments doit être accessible de l'extérieur.

Pour vidanger les excréments solides, ouvrez la partie supérieure des toilettes. Assurez-vous que la partie supérieure est correctement verrouillée, puis suivez les étapes ci-dessous.

1. Placez le couvercle fourni sur le collecteur
2. Soulevez le collecteur par les poignées et sortez-le des toilettes en le tirant vers le haut
3. Transportez le collecteur vers le site d'élimination sélectionné

Les excréments solides peuvent être traités de l'une des manières suivantes.

Option 1

Placer le collecteur contenant les excréments en « hibernation » pendant au moins 12 mois. Ne fermez jamais le sac en faisant un nœud et, si possible, essayez d'y faire des trous pour accélérer le processus de décomposition.

1. Placez-le dans un endroit adapté à l'extérieur, dans un récipient adapté à fond étanche
2. Remplissez le récipient avec une couche de terre (environ 2 cm) et assurez-vous qu'il est ventilé de manière à laisser l'air entrer

3. Laissez-le reposer pendant 12 mois. Les bactéries présentes dans le sol décomposent les organismes nuisibles dans les matières fécales, ce qui rend les excréments inoffensifs
4. Après la période de stockage, le contenu peut être composté dans un compost ordinaire, un compost de jardin ou enterré avec le sac biologique compostable

Option 2

Compostez-le directement dans du compost d'excréments étanche et agréé.

Option 3

Brûlez-le directement dans un incinérateur agréé.

Pour fermer la partie supérieure des toilettes, poussez les deux plaques de verrouillage jaunes jusqu'à ce que le loquet se libère. Fermez ensuite soigneusement la partie supérieure et vérifiez qu'elle est correctement fermée. Pour vous assurer que le collecteur est correctement positionné, appuyez sur l'avant du siège pour vérifier la rotation du bac à excréments (ne s'applique pas au modèle Villa Extend).

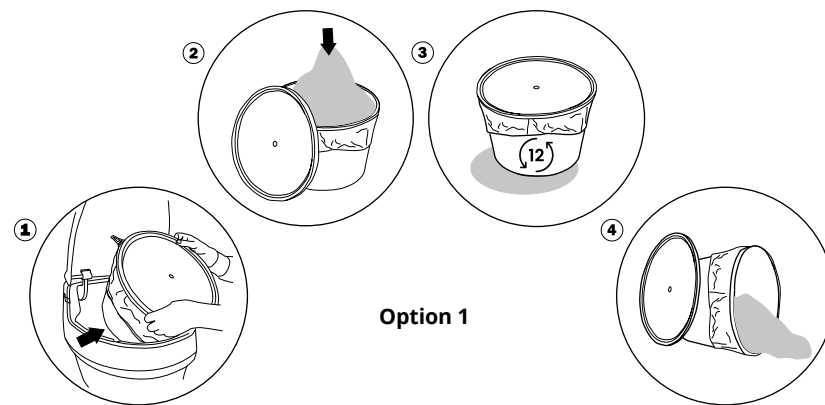

Dépannage

En cas de développement de mauvaises odeurs

Dans le cadre d'une installation et d'une utilisation correctes de nos modèles Villa, et grâce à la séparation d'urine bien développée et à son flux d'air constant, l'espace des toilettes doit normalement être sans odeur. En cas de développement de mauvaises odeurs, vérifiez les points suivants:

1. Le ventilateur fonctionne-t-il ? Si le ventilateur ne fonctionne pas, assurez-vous que:
 - La source d'alimentation fonctionne
 - Le connecteur du ventilateur est correctement installé
 - Le câblage à l'arrière est correct
2. Le filtre du boîtier du ventilateur a-t-il été nettoyé?
3. Vérifiez que la moustiquaire à l'embouchure du tuyau de ventilation est propre
4. Les joints du tuyau de ventilation et de l'évacuation d'urine ont-ils correctement été étanchéifiés avec du silicone?
5. La tuyauterie respecte-t-elle les instructions?
6. S'il y a un siphon au sol, vérifiez qu'il dispose d'un joint hydraulique approprié

Problèmes d'insectes dans les toilettes

Aucun matériau supplémentaire, tel que la sciure de bois, ne doit être utilisé dans le collecteur à excréments car cela peut attirer les insectes*. Nous recommandons uniquement l'utilisation de Separett Absorb (article n° 1060) pour empêcher l'apparition d'humidité et d'odeurs. Si vous rencontrez quand même des problèmes d'insectes dans les toilettes, vérifiez les points suivants:

1. Assurez-vous que la moustiquaire est solidement fixée à la ventilation
2. Vérifiez que le tuyau de ventilation est intact et muni de joints étanches

Accessoires

Nous vous recommandons de compléter vos toilettes à séparation d'urine avec les accessoires et consommables suivants.

Lunette enfant pour toilettes à séparation d'urine / N° d'article 1101

La lunette enfant pour toilettes à séparation d'urine est un complément parfait à votre solution de toilettes à séparation d'urine qui permet même aux plus petits de les utiliser.

Kit de ventilation / N° d'article 1020

Kit de ventilation complémentaire à utiliser si l'installation nécessite une gaine de ventilation plus haute et/ou plus éloignée des toilettes. Nous recommandons d'utiliser un tuyau de ventilation d'une longueur maximale de 4 m.

Réservoir éjecteur / N° d'article 1013

Un réservoir éjecteur vous offre une nutrition biologique pour les plantes du jardin. Le réservoir éjecteur dilue automatiquement l'urine au bon mélange, huit parties d'eau et une partie d'urine, pour que les plantes absorbent les nutriments sans subir de dommages.

Nettoyant pour canalisations en lot de 5 / N° d'article 1118

Une pastille biologique au parfum de citron, qui se place dans la cuvette à urine de vos toilettes à séparation d'urine. La pastille se dissout lentement et les enzymes qu'elle libère maintiennent l'évacuation d'urine exempte de dépôts susceptibles de bloquer l'écoulement au fil du temps. Comme le nettoyant pour canalisations est composé d'ingrédients biologiques, il n'empêche pas l'utilisation un réservoir éjecteur.

Sacs biologiques compostables en lot de 10 / N° d'article 1127

Les sacs biologiques permettent au collecteur d'excréments de rester propre et sont fabriqués à partir d'amidon de maïs, un matériau compostable respectueux de l'environnement. Convient à des collecteurs d'une capacité jusqu'à 35 litres. Les sacs doivent être stockés à l'obscurité et au frais, que les emballages soient ouverts ou non.

Tissu absorbant Separett en lot de 5 / N° d'article 1060

Le tissu absorbant doit être placé au fond du sac pour toilettes et sert à absorber l'humidité des excréments. Le tissu contribue à garder le contenu au sec et donc sans odeur. Ce produit est fabriqué en matériau compostable et se décompose en même temps que les excréments.

Lunette chauffante 200 / N° d'article 1215

La lunette chauffante offre un confort accru pendant les mois les plus froids de l'année. Il se monte facilement sur toutes les solutions de toilettes Separett avec une lunette en plastique dur. Le moment venu, la lunette peut simplement être remplacée par une nouvelle.

Nous contacter

Documentation

Le présent mode d'emploi et des vidéos d'instructions sont disponibles 24 heures sur 24 sur notre site Internet www.separett.com avec toutes les rubriques auxquelles il est fait référence dans le présent mode d'emploi.

Nous contacter

Si vous avez besoin d'aide en relation avec vos toilettes, des informations sont disponibles 24 heures sur 24 sur notre site Internet, où vous pourrez également signaler facilement une panne le cas échéant. Vous ne trouvez pas ce que vous cherchez ? Consultez notre « Foire aux questions » sur notre site Internet, où vous trouverez des réponses aux questions concernant les commandes, les retours, l'utilisation, l'installation et l'entretien. Si vous ne trouvez pas la réponse à votre question, n'hésitez pas à nous contacter par e-mail ou par téléphone.

www.separett.com
info@separett.com
+46 (0)370 - 30 72 00



 [Separett Sverige](#)  [@separettsverige](#)  [Separett AB](#)  [Separett AB](#)

■

En Separett llevamos más de 45 años desarrollando soluciones para inodoros que no están limitadas ni por el acceso a agua ni a alcantarillado, con la visión de contribuir a una mejor calidad de vida para la mayoría de las personas.

En la actualidad, nuestras soluciones para inodoros les facilitan la vida a cientos de miles de personas en todo el mundo. Para nosotros, es extremadamente importante que la solución para inodoro por la que haya optado sea de elevada calidad, tenga un alto grado de fiabilidad y precise un mantenimiento mínimo.

Garantía

Guarde el tique de compra

Sitio para el tique de compra

Este contrato de garantía solo es aplicable para este producto. Para obtener más información, visite nuestro sitio web www.separett.com

- Este producto está cubierto por una garantía de 5 años
- Si el producto se utiliza en actividades comerciales, el compromiso de garantía se aplica durante 1 año a partir de la fecha de entrega original *

**No se aplica ninguna garantía si el producto se ha utilizado en cualquier tipo de negocio de alquiler.*

Derechos legales

Cualquier garantía adicional que ofrezcamos nunca puede afectar a los derechos legales y a las reclamaciones que pueda presentar contra nosotros en virtud del contrato si no cumplimos con nuestra parte del contrato.

Una garantía adicional se define como cualquier compromiso por nuestra parte que le otorga derechos o reclamaciones, más allá de lo dispuesto por ley, en caso de que no cumplamos con nuestra parte del contrato.

Con la condición de que el producto se haya instalado, montado y utilizado correctamente de acuerdo con sus especificaciones, características y ámbito de aplicación.

Y que el informe de defectos contenga lo siguiente:

- La instalación debe estar respaldada por imágenes
- Toda la información mencionada en el informe de defectos se debe proporcionar correctamente
- La fecha de entrega se debe confirmar mediante un tique de compra

Separett AB se compromete, en caso de funcionamiento incorrecto o daño del producto, con la excepción de los casos especificados en los puntos a continuación sobre la responsabilidad del fabricante, a reembolsar los costes de trabajo y materiales, siempre que la reparación sea realizada por el fabricante o un socio de servicio autorizado designado por el fabricante.

- El comprador se compromete a informar al vendedor o al fabricante dentro de un período de tiempo razonable después de que se descubra el funcionamiento incorrecto o el daño
- A partir de ese momento, el comprador debe, después de ponerse en contacto con el socio de servicio, organizar personalmente el transporte hacia y desde el taller de servicio, o correr con cualquier coste y riesgo en relación con este

Para subsanar las averías, el comprador debe devolver el producto al fabricante o a un socio de servicio designado por el fabricante. *

- La subsanación de una avería detectada se lleva a cabo dentro de un período tiempo razonable desde el momento en que el comprador informa de dicha avería y hace llegar el producto al fabricante o a un socio de servicio designado por el fabricante

-
- Qué se considera como período de tiempo razonable depende, entre otras cosas, de la necesidad del producto por parte del comprador, la disponibilidad de piezas de repuesto y la capacidad del taller del socio de servicio
 - Si el servicio de garantía se realiza in situ, todos los gastos de viaje corren a cargo del cliente ya que Separett no ofrece «servicio in situ»

**Se aplica solo si el fabricante considera que se necesita un técnico de servicio. Usted mismo puede reemplazar fácilmente la mayoría de las piezas de este producto.*

Aspectos que no están incluidos en la responsabilidad del fabricante

El desgaste normal, la corrosión normal o defectos en las capas superficiales que no afecten a la función del producto.

- Los daños causados por una instalación incorrecta o una manipulación/uso incorrectos
- Accidentes, por ejemplo, averías provocadas por la caída de un rayo
- El servicio/la reparación realizada por un socio de servicio que no sea el designado por el fabricante*
- No se han utilizado piezas de repuesto originales
- El producto se sigue utilizando después de haberse descubierto la avería
- El producto se ha utilizado con más intensidad de lo que aconsejan las recomendaciones del fabricante
- El producto no se ha utilizado con el cuidado normal
- El producto no se ha puesto a punto ni se le ha realizado el mantenimiento de acuerdo con las instrucciones del fabricante
- Los daños de transportes, los posibles daños de transporte se deben reportar a la empresa de transporte
- Daño u otra influencia externa anómala
- Si el producto se ha utilizado en cualquier tipo de negocio de alquiler

**Se aplica solo si el fabricante considera que se necesita un técnico de servicio. Usted mismo puede reemplazar fácilmente la mayoría de las piezas de este producto.*

El fabricante se reserva el derecho a realizar una evaluación profesional con respecto a cualquier medida que afecte a la garantía.

Cuando se constate una avería fuera de las condiciones de garantía, el fabricante se compromete a especificar una propuesta de coste para subsanarla.

Los posibles litigios que puedan surgir en relación con la interpretación de este contrato de garantía se intentarán solucionar en primera instancia por acuerdo entre las partes.

- En caso de que las partes no consigan llegar a un acuerdo, en última instancia el litigio se resolverá mediante arbitraje simplificado en la Cámara de Comercio de Estocolmo
- Separett AB sigue las recomendaciones de la junta general de quejas en caso de litigio

Índice

Garantía	2
Instrucciones de seguridad	6
Datos técnicos	8
Instalación	10
Uso	21
Eliminación	24
Detección y resolución de problemas	26
Accesorios	27
Contacto	28

Instrucciones de seguridad



INSTRUCCIONES DE SEGURIDAD IMPORTANTES

ANTES DE USAR EL PRODUCTO, LEA DETENIDAMENTE ESTAS INSTRUCCIONES. EL FABRICANTE NO ASUME NINGUNA RESPONSABILIDAD POR LAS POSIBLES LESIONES PERSONALES NI NINGÚN OTRO DAÑO QUE PUEDAN PRODUCIRSE COMO RESULTADO DE LA INSTALACIÓN O EL USO INADECUADOS DEL PRODUCTO. ¡GUARDE EL MANUAL DE USUARIO PARA FUTURAS CONSULTAS!

Seguridad

Este producto lo pueden utilizar niños y personas con las capacidades físicas, sensoriales o mentales reducidas, así como personas sin experiencia ni conocimiento del producto, siempre que estén supervisadas o se las instruya en el uso del producto de forma segura y entiendan los riesgos asociados a un uso inadecuado.

El embalaje y los materiales de envasado del inodoro no son juguetes. Mantenga los materiales de envasado fuera del alcance de los niños y elimínelos de forma adecuada.

¡ADVERTENCIA!

No utilice el inodoro en caso de que esté estropeado o si no funciona correctamente.

Funcionamiento

Asegúrese del funcionamiento del inodoro comprobando de manera periódica lo siguiente:

1. Que el tubo urinario no esté dañado
2. Que las juntas funcionen
3. Que no haya ningún daño en las piezas que soportan la carga
4. Que el cableado no presente ningún daño

Evite el riesgo de incendio/los daños por quemaduras

El inodoro se deberá utilizar de conformidad con el manual de usuario. No se deberá arrojar al inodoro ningún otro material que no sea el utilizado habitualmente durante una visita al baño. Asegúrese de que los nuevos usuarios del inodoro reciban la información necesaria para utilizarlo de manera segura. El inodoro no es adecuado para ponerse de pie sobre él ni para subirse a él. Los niños pequeños o los niños en general que no puedan usar el inodoro de forma segura de conformidad con este manual deberán utilizarlo siempre bajo la supervisión de un adulto. No permita que los niños jueguen con el producto.



Mantenimiento

Para garantizar el funcionamiento del inodoro es importante realizar el mantenimiento de forma continua. Cuando vaya a realizar el mantenimiento, compruebe lo siguiente:

1. Que las juntas del inodoro estén intactas
2. Que el tubo urinario no esté obstruido

Evite las descargas eléctricas

No utilice nunca un cable de alimentación o enchufe dañado y no deje nunca que el cable pase por superficies calientes o afiladas.

Si el cable de red está dañado, debe ser reemplazado por el fabricante, su agente de servicio o una persona cualificada similar para evitar que se produzca un peligro.

Aspectos generales

Este producto solo está diseñado para su uso doméstico o para una cantidad limitada de personas que tengan un buen conocimiento de su uso correcto. Recomendamos no colocar inodoros con separación de orina en un entorno público.

No realice ninguna modificación en el producto que altere sus especificaciones.

Los equipos eléctricos y electrónicos (EEE) contienen materiales, componentes y sustancias que pueden ser peligrosos y presentar un riesgo para la salud humana y el medio ambiente. Por lo tanto, este producto AEE no debe desecharse junto con los desechos domésticos, sino que debe recolectarse por separado. Comuníquese con su municipio local para obtener información sobre los puntos de recolección autorizados en su área.

Datos técnicos

Partes del inodoro

1. Tapa
2. Asiento
3. Cubeta de la orina
4. Protección de la privacidad
5. Salida de la orina
6. Parte superior
7. Ventilador
8. Salida de ventilación
9. Placa de bloqueo
10. Recipiente de residuos
11. Tapa del recipiente de residuos
12. Tolva (Villa® Extend)
13. Colocación del recipiente de residuos/la tolva

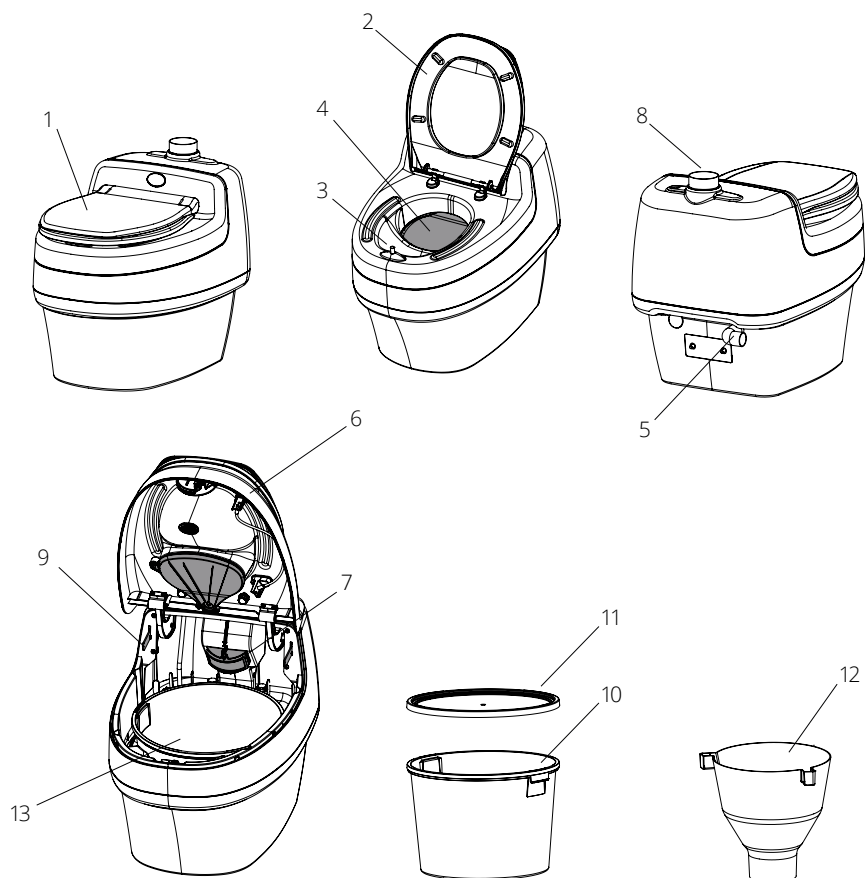

ES-8

Dimensiones

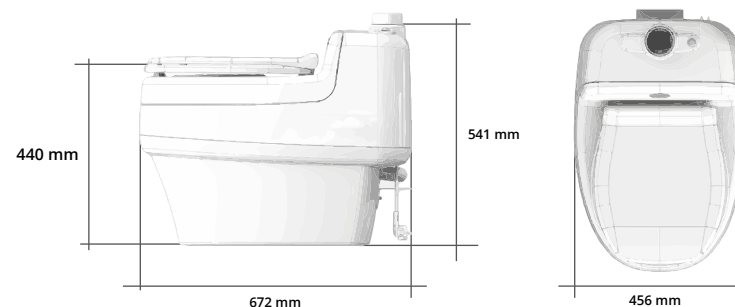

Altura: 541 mm (21,3")
Longitud: 672 mm (26,5")
Anchura: 456 mm (18")
Altura del asiento: 440 mm (17,3")

Materiales

Parte superior/inferior: polipropileno de alto brillo resistente a los impactos
Asiento: polipropileno de alto brillo
Recipiente interior/tapa: polipropileno
Todos los materiales son reciclables

Peso

19 kg

Volumen

Recipiente de residuos: 23 l

Dimensiones de los tubos

Tubo de ventilación: Ø 75 mm (dimensiones externas)
Desagüe de orina Ø 32 mm (dimensiones externas)

Electrónica

12 V, 2,5 W, 210 mA

Conexión eléctrica

Conexión de red: Adaptador de red 12/230 V
Conexión de baja tensión
Placa solar

Consumo de energía

0,06 kWh/día, 21,9 kWh/año

ES-9

Instalación

¡ADVERTENCIA!

Antes de realizar orificios en las paredes o en el suelo: Asegúrese de que el lugar donde va a agujerear la pared permita hacer un orificio y que las tuberías cumplan con los posibles requisitos de construcción. Tenga en cuenta que la pared puede ocultar, por ejemplo, cableado eléctrico, tuberías, impermeabilización o construcción de carga.

Los equipos eléctricos y electrónicos (EEE) contienen materiales, componentes y sustancias que pueden ser peligrosos y presentar un riesgo para la salud humana y el medio ambiente. Por lo tanto, este producto AEE no debe desecharse junto con los desechos domésticos, sino que debe recolectarse por separado. Comuníquese con su municipio local para obtener información sobre los puntos de recolección autorizados en su área.

¡ATENCIÓN! Consulte siempre a la oficina de medio ambiente qué normas se aplican en su municipio. Cumpla siempre la normativa local. Si lo desea, también puede ver el vídeo de instalación en www.separett.com

Para que el inodoro esté libre de olores, es preciso que el ventilador del inodoro esté funcionando constantemente para que ventile y obtenga aire fresco para ventilar. Para lograr esto, es preciso lo siguiente:

1. No puede haber otro ventilador/ventilación en el mismo espacio que también ventile el aire
2. Asegúrese que entre aire fresco en el espacio desde el exterior. El aire de entrada debe estar lo más cerca posible del inodoro

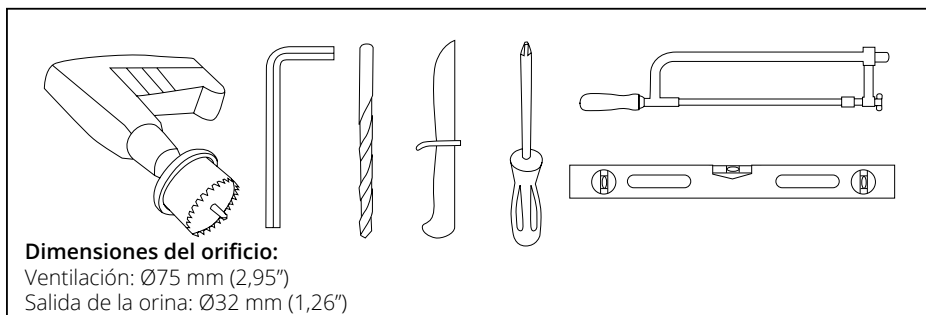

Herramientas útiles



Componentes incluidos con el producto

	VILLA 1067	VILLA EXTEND 1191	VILLA US 1255	VILLA CA 1123
 Recipiente de la letrina	2		1	2
 Tapa del recipiente	1		1	1
 Bandeja de cubierta del tubo de ventilación de Ø75 mm	1	1		1
 Bandeja de cubierta del tubo de ventilación de Ø89mm/3,5" US			1	
 Tubo de ventilación de 40 cm recto Ø75 mm	1	1		1
 Tubo de ventilación de 40 cm recto Ø89 mm/3,5" US			1	
 Broca de arranque del tubo de unión de Ø75 mm	1	1		1
 Broca de arranque del tubo de unión de Ø89 mm/3,5" US			1	
 Tubo de unión recto de Ø75 mm	1	1		2
 Tubo de unión de 90° Ø75 mm	1	1		2

	VILLA 1067	VILLA EXTEND 1191	VILLA US 1255	VILLA CA 1123
 Tubo de unión de 90° Ø89 mm/ 3,5" US			1	
 Tubo de unión recto de Ø32 mm	1	1	1	1
 Tubo de unión de 90° Ø32 mm	1	1	1	1
 Bandeja de cubierta del tubo de orina de Ø32 mm	1	1	1	1
 Tira de silicona para la parte inferior	1	1	1	1
 Paravientos con malla de Ø75 mm y Ø89 mm/3,5" EE. UU.	1	1	1	1
 Tornillos para el paravientos	2	2	2	2
 Filtro para la carcasa del ventilador	1	1	1	1
 Fijación mural para el inodoro	1	1	1	1
 Tornillos para la fijación del inodoro	3	3	3	3
 Tubo urinario para la descarga de orina	1	1	1	1

	VILLA 1067	VILLA EXTEND 1191	VILLA US 1255	VILLA CA 1123
 Fijación mural para el tubo de orina	2	2	2	2
 Muestra del producto Absorb	✓		✓	✓
 Muestra del producto Bioblock	✓	✓	✓	✓
 Muestra del producto bolsas compostables	✓		✓	✓
 Tolla para el recipiente externo		1		
 Adaptador de corriente universal 110-240V	1	1	1	1
 Manguito de conexión SV/CA/FRA				2
 Adaptador 1 ¼ ABS DWV				1
 Adaptador 1 ½ X 1 ¼ ABS DWV				1
 Manguito de conexión EE. UU.			1	2

Colocación del inodoro

Separett Villa no tiene requisitos de temperatura ambiente y funciona tanto en espacios fríos como cálidos. Los únicos requisitos que hay es que exista la posibilidad de evacuar la orina y montar un tubo para la ventilación. Antes del montaje, decida cómo desea enrutar el desagüe de orina y el tubo de ventilación y por dónde debe pasar el tubo de desagüe a través del suelo. Tenga en cuenta que también debe colocar la tira de silicona suministrada en la parte inferior del inodoro, ya que reduce la fricción y garantiza que no entre agua debajo del inodoro.

El inodoro está fabricado para apoyarse en el suelo contra la pared y, para una estabilidad adicional, deberá fijarse al suelo, a la pared o a ambos.

Realización de los orificios según lo indicado en el esquema de dimensiones

El esquema de dimensiones incluido muestra las opciones de instalación para los desagües de orina y los tubos de ventilación a través de la pared detrás del inodoro. El esquema de dimensiones se debe utilizar durante la instalación, dado que facilita la ubicación del desagüe de orina y del tubo de ventilación.

Tuberías de ventilación

El inodoro está construido para tubos de 75 mm (dimensiones externas). Para un funcionamiento óptimo, se recomienda utilizar el kit de instalación propio de Separett, que incluye tubos y codos con las dimensiones correctas.

Para Separett EE. UU./Canadá, el inodoro se ha construido para tubos con unas dimensiones estándar de 89 mm, 3,5 pulg. (dimensiones externas). Para un funcionamiento óptimo, se recomienda utilizar el kit de instalación que se incluye con la compra del producto.

Todos los modelos Villa se pueden instalar con tubos de ventilación de hasta 6 metros, además de con tres codos de 90°. La aireación se puede realizar a través de la pared, el suelo o el techo, por ejemplo, hacia arriba con vientos fríos y hacia afuera a través del lado adecuado de la casa. Si hay tubos de ventilación de una instalación anterior del inodoro, el inodoro se puede conectar a ese conducto siempre que no tenga menos de 75 mm (89 mm, 3,5 pulg.) y cumpla con los requisitos para las tuberías.

En caso de necesitarse tubos adicionales para la ventilación en el exterior de la casa, se recomienda utilizar el kit de ventilación de Separett (ref. 1020). Incluye dos metros de tubos y de tubos de unión para garantizar una fácil instalación posterior. Para Villa EE. UU./Canadá, Separett recomienda dirigirse a la ferretería más cercana en caso de necesitar un kit de ventilación.

Tenga en cuenta que, para garantizar la plena operatividad durante todo el año, se recomienda realizar una instalación lo más corta posible.

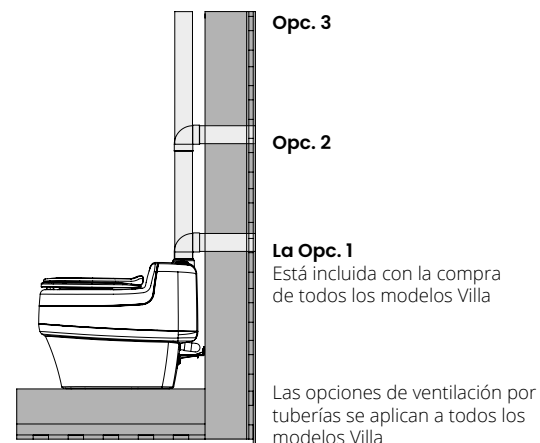

Instalación de la línea de orina

¡ATENCIÓN! Consulte siempre a la oficina de medio ambiente qué normas se aplican en su municipio o allí donde vaya a instalarse el inodoro.

Recuerde que la instalación resulta fundamental para la funcionalidad y el bienestar del inodoro. Cuando la instalación está completa, se consigue tener una experiencia también completa. En caso de tener la más mínima duda, póngase en contacto con nosotros en Separett.

Recomendaciones para el montaje de la línea de orina

La instalación del desagüe de orina es aplicable a todos los modelos VILLA. El inodoro se entrega con un tubo urinario de dos metros. Para conectarlo al inodoro, se debe utilizar lo siguiente:

1. La junta recta incluida para la instalación directamente desde el inodoro
2. El codo de 90° incluido para tirar la línea de orina hacia un lado. *El codo se coloca tal y como se muestra a continuación y se gira hacia un lado. La junta recta y el codo pueden resultar difíciles de encajar en su sitio. Para facilitar el montaje, se puede utilizar vaselina, por ejemplo. A la junta recta y al codo de 90° se les conecta después el tubo urinario suministrado.*

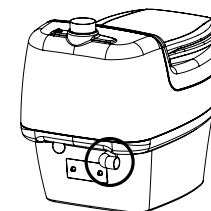

3. Si lo prefiere, la línea de orina se puede conectar al desagüe BDT (bañera, plato de ducha y lavabo) con un sifón (ref. 1032)

Ce sont des exemples d'installation. Les lois et réglementations locales peuvent interdire l'utilisation de certaines ou de l'une de ces alternatives. Il est de votre responsabilité de vous assurer que l'installation sélectionnée est autorisée.

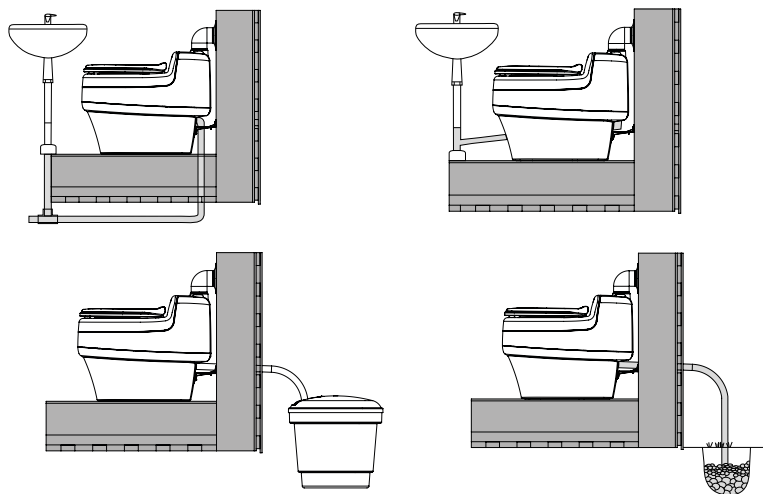

Si tiene que atravesar una pared aislada o una pared con una cámara de aire entre la pared interior y la exterior, debe usar tubos en la penetración o, si lo prefiere, pasar la manguera a través de un tubo. Los tubos se utilizan para reducir el riesgo de que las plagas dañen la línea.

Dado que la orina contiene sales que pueden acumularse en el tubo/manguera, recomendamos que, para instalaciones superiores a los dos metros que alcanza el tubo suministrado, el tubo posterior tenga un diámetro de al menos 40 mm para evitar atascos.

Asegúrese de tener una caída de hasta un centímetro por metro (al menos dos grados) en todo el recorrido del tubo, las caídas más grandes significan menos riesgo de depósitos y congelación del desagüe de orina. Asimismo, asegúrese de que no se forme ninguna bolsa de aire al enroscarse la manguera.

En caso de que el inodoro vaya a utilizarse durante el invierno, recomendamos que las partes del tubo que estén en el exterior se aíslen con aislamiento para tubos (se puede comprar en la ferretería) o que se aumente el diámetro del tubo hasta Ø50 mm. Opcionalmente, lo puede completar con un serpentín.

No coloque las juntas de los tubos cerca de aparatos eléctricos ni tomas de pared. De este modo, evitará que, en caso de una posible fuga, el líquido entre en contacto con la electricidad.

Energización del inodoro

El inodoro debe conectarse a una fuente de alimentación. El inodoro incluye un contacto de pared con un adaptador universal; conecte el inodoro y asegúrese de que el contacto está enchufado correctamente y de que el ventilador arranca.

Montaje de la rejilla de ventilación/paravientos

Es importante asegurarse de que el extremo del tubo de ventilación esté protegido de la lluvia, la nieve y evitar que entren insectos en el inodoro. Para ello, se incluye una rejilla de ventilación con red antiinsectos integrada. Esta rejilla de ventilación se utiliza cuando el extremo del tubo está en horizontal y se debe montar con la pantalla hacia arriba para protegerlo de la lluvia y la nieve.

La rejilla de ventilación es apta tanto para la medida de 75 mm como para la de 89 mm (Villa EE. UU./Canadá). El tubo de 75 mm se introduce hasta la mitad y el de 89 mm del todo. Consulte la siguiente imagen para el montaje.

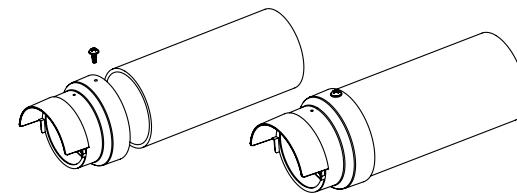

Cuando el extremo del tubo está en vertical, se utiliza el paravientos incluido junto con la rejilla de ventilación para asegurarse de que ni la lluvia ni la nieve penetren en el tubo. La rejilla de ventilación y la cubierta se ensamblan con los dos tornillos incluidos, tal y como se muestra en la siguiente imagen.



Las piezas ensambladas se montan a continuación como extremos de tubo del mismo modo que se ha indicado en el apartado anterior. En condiciones más exigentes, también se puede utilizar la cubierta de lluvia en un extremo del tubo en horizontal para garantizar una mejor protección contra los elementos.

Montaje del filtro del ventilador

Para garantizar un baño sin olores y un secado de los residuos, el inodoro se ventila constantemente. Para proteger el ventilador de la suciedad y el polvo del uso, hay colocado un filtro en el conducto de aire. En el momento de la entrega, este filtro no viene montado, sino que debe colocarse en su sitio tal y como se indica en la siguiente imagen. Para que el filtro funcione correctamente, se debe limpiar a intervalos periódicos.

Para montar el filtro del ventilador en el inodoro, siga los pasos siguientes. Cuando el ventilador ha encajado en su sitio, oirá un clic. Inserte el cable de alimentación a través del orificio en la parte posterior de su nueva Separett Villa. Monte el cable de alimentación en la caja del ventilador.

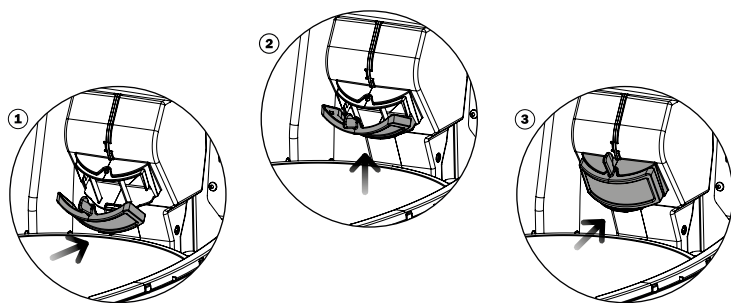

Fijación del inodoro

¡ATENCIÓN! Conecte el cable de alimentación al inodoro antes de fijarlo. Después de fijarlo, no es posible acceder a la parte trasera del mismo, donde se conecta el cable.

Villa está hecho con la posibilidad de atornillar el inodoro de manera fija en el suelo y/o en la pared. Para obtener una estabilidad óptima, se pueden combinar ambas opciones. Cuando se monte de manera fija en la pared, se utiliza la fijación mural incluida. Esta opción también es aplicable para Villa EE. UU./Canadá.

Suelo

Para fijar el inodoro al suelo, utilice los tornillos incluidos o cualquier otro tornillo adecuado para tal fin. Hay dos orificios previstos para tornillos en la placa base azul del inodoro; el plástico del centro del orificio se quita con una herramienta adecuada.

Pared

Para fijarlo en la pared, utilice la fijación mural que se incluye con el producto.

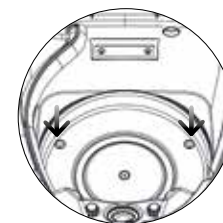

Fijación en el suelo.

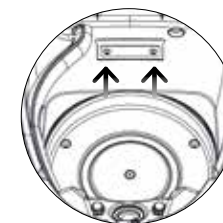

Fijación en la pared.

Montaje de la tolva

Con Villa Extend se incluye una tolva, que conduce los desechos sólidos al recipiente de la letrina externo debajo del suelo. Para asegurarse de que la tolva está correctamente instalada, se debe montar con los tornillos incluidos. Consulte la imagen a continuación.

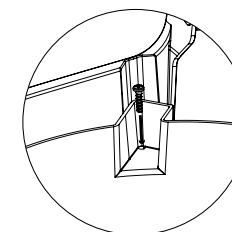

Instalación del recipiente externo

Villa Extend cuenta con un recipiente de la letrina externo con una capacidad ampliada que se coloca debajo del espacio del inodoro. Tenga en cuenta que el espacio debe ser accesible desde el exterior para facilitar el vaciado.

En la compra de Villa Extend no está incluido el Paquete de accesorios (ref. 1227) con los contenedores de recogida externos, sino que dicho paquete ha de comprarse por separado. Al comprar el paquete de accesorios, se incluyen dos contenedores de recogida externos de 50 litros, un metro de tubo de desagüe de Ø160 mm y conexión al recipiente de la letrina.

Para instalar el recipiente externo, siga los pasos siguientes:

1. El tubo se empuja hacia la tolva del inodoro y se sella con silicona
2. El tubo se atornilla desde abajo en la parte inferior del suelo con una cantonera de hierro y tornillos
3. El tubo inferior se aplica entre el tubo y la tapa del recipiente. Este tubo puede empujarse hacia arriba y bloquearse con las perillas a ambos lados

Asegúrese de que los tornillos estén bien apretados para fijar la tolva en el tubo.

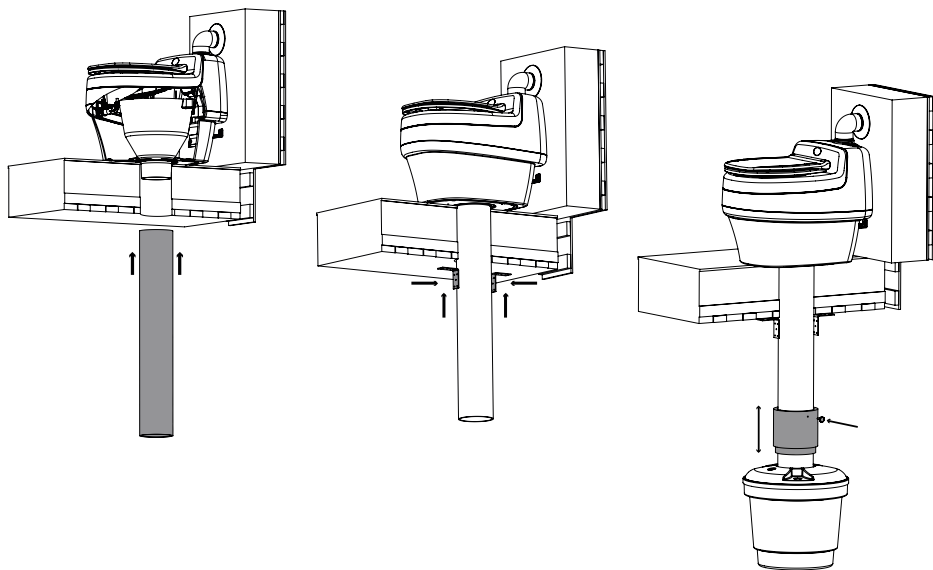

Uso

Antes de usar el producto

1. Asegúrese del funcionamiento del inodoro (consulte el apartado «Instrucciones de seguridad»)
2. Conecte el inodoro a una fuente de tensión (consulte «Instalación»)
3. Compruebe que el ventilador funciona
4. Compruebe que la protección de la privacidad funciona
5. Coloque una bolsa biológica compostable en el recipiente de residuos
6. Coloque adecuadamente un paño absorbente en el fondo de la bolsa de residuos para que absorba la posible humedad
7. Coloque adecuadamente un limpiador de desagües en la cubeta de la orina para que huela a fresco y evitar la acumulación de depósitos en el desagüe de orina



Cómo utilizar el inodoro

Recomendamos mantener el ventilador en funcionamiento constantemente para evitar que se formen depósitos. Además, esto mantendrá el área del inodoro seca y alargará la vida útil del ventilador.

En caso de que haya que apagar el ventilador, es importante poner la tapa y sacar el recipiente de la letrina del inodoro. Si no lo hace así, corre el riesgo de que empiece a oler mal y atraiga moscas que pongan huevos.

1.

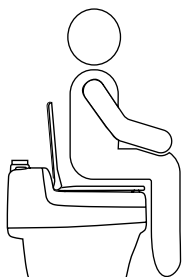

Siéntese siempre en el inodoro

Siéntese un poco más atrás de lo habitual para que se separen la orina y los residuos sólidos

2.

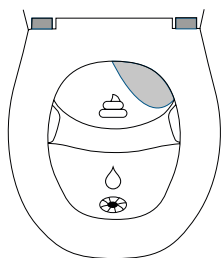

Cuando se sienta, la protección de privacidad se separa

3.

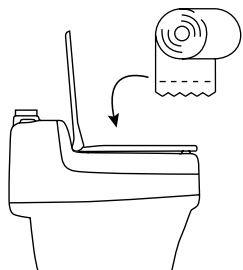

El papel higiénico se puede tirar en el mismo contenedor que los residuos sólidos

4.

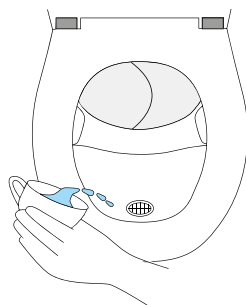

Después de ir al baño, eche una taza de agua en la cubeta de la orina

Limpeza y mantenimiento

Los modelos Villa se deben limpiar con un detergente no abrasivo. El inodoro está fabricado de un material de polipropileno de alto brillo resistente que corre el riesgo de rayarse si se utiliza un detergente abrasivo o un estropajo. Para una limpieza óptima, utilice un limpiador multiusos normal y un paño suave y húmedo.

El ventilador debe funcionar continuamente para evitar los malos olores en el área del inodoro. Para mantener una buena ventilación, enjuague el filtro del conducto del ventilador con agua a intervalos periódicos (consulte la imagen a continuación).

La limpieza del desagüe de orina se debe realizar a intervalos periódicos, ya que, con el paso del tiempo, las sales de la orina pueden obstruir los tubos. Para obtener un resultado óptimo, utilice un producto desatascador.

¡Consejo! Para evitar que se formen depósitos en el desagüe de orina, utilice el limpiador de desagües de Separett.

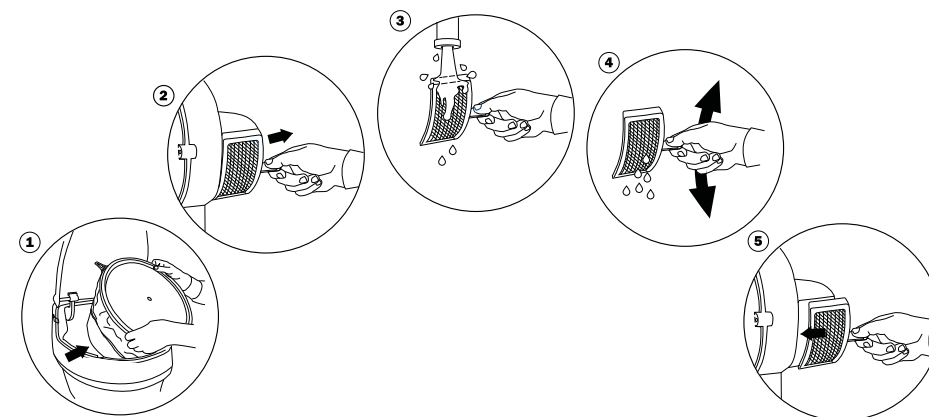

¡ATENCIÓN! No arroje nunca objetos ardiendo o incandescentes al inodoro

Se puede descargar las instrucciones del usuario desde www.separett.com

Eliminación

¡ATENCIÓN! Consulte siempre a la oficina de medio ambiente qué normas se aplican a la gestión de residuos en su municipio. Cumpla siempre la normativa local.

Línea de orina

La línea de orina se puede conectar a un desagüe BDT (bañera, plato de ducha y lavabo) existente, infiltración externa, contenedor de recogida externo (por ejemplo, el depósito eyector de Separett) u otra solución homologada. No olvide consultar con la oficina de medio ambiente sobre las normas que se aplican en su municipio donde vaya a instalar el inodoro.

Por ejemplo, si la línea de orina está conectada al depósito eyector de Separett, este último indicará cuándo está lleno y se puede usar. Con esta conexión de la línea de orina, consigue nutrientes vegetales orgánicos para el jardín.

Vaciado de los residuos sólidos

Cuando se separa la orina y los residuos sólidos, la capacidad aumenta y la necesidad de vaciado disminuye. El inodoro tiene capacidad para una gran carga porque es fácil cambiar el recipiente de residuos cuando sea necesario. Los residuos sólidos se recogen en el recipiente de residuos, que se cubre con una bolsa biológica compostable. Para un uso a tiempo completo en un hogar de 4 personas, el recipiente debe cambiarse/vaciarse cada 4-6 semanas. Cuando se hace un uso corto, basta con 2-3 cambios del recipiente durante una temporada.

Villa Extend tiene un recipiente de residuos externo colocado debajo del suelo que aumenta la capacidad. Por motivos de vaciado, el recipiente de residuos debe ser accesible desde el exterior.

Para vaciar los residuos sólidos, se abre la parte superior del inodoro. Asegúrese de que la parte superior se haya bloqueado correctamente y siga luego los siguientes pasos.

1. Coloque la tapa incluida en el recipiente
2. Levante el recipiente por el asa y extráigalo del inodoro
3. Lleve el recipiente a un centro de eliminación de su elección

Los residuos sólidos se pueden gestionar de una de las siguientes formas.

Opción 1

Ponga el recipiente con los residuos en «hibernación» durante al menos 12 meses. Nunca ate la bolsa; si es posible intente hacer agujeros en la bolsa para acelerar el proceso de descomposición.

1. Colóquelo en un lugar adecuado al aire libre en un recipiente adecuado con fondo hermético
2. Llène el recipiente con una capa de tierra (aprox. 2 cm); asegúrese de que el recipiente esté ventilado para que entre aire

3. Déjelo así 12 meses. Las bacterias de la tierra descomponen los organismos nocivos de las heces, por lo que los desechos se vuelven inofensivos
4. Después del período de almacenamiento, el contenido se puede compostar en un compost normal, compost de jardín o enterrar junto con la bolsa biológica compostable

Opción 2

Se composta directamente en compost de letrina bien sellado y homologado.

Opción 3

Se quema directamente en un incinerador homologado.

Para cerrar la parte superior del inodoro, empuje hacia arriba las dos placas de bloqueo amarillas hasta que se suelte el pestillo. A continuación, cierre con cuidado la parte superior y asegúrese de que se haya cerrado correctamente. Para garantizar que el recipiente está correctamente colocado, presione la parte delantera del asiento para asegurarse de que el recipiente de residuos gire (no válido para Villa Extend).

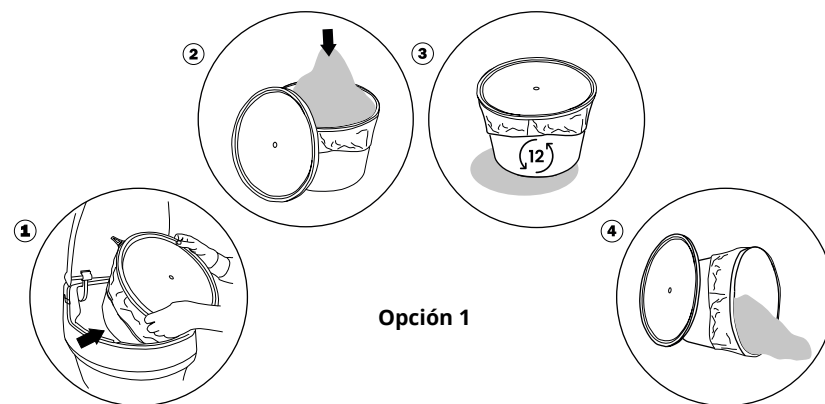

Opción 1

Detección y resolución de problemas

En caso de que haya malos olores

Con una instalación y un uso correctos de nuestros modelos Villa, y gracias a la separación de orina bien desarrollada y su flujo de aire constante, el área del inodoro debe estar exenta de olores. En caso de que aparezca mal olor, compruebe lo siguiente:

1. ¿Funciona el ventilador? Si el ventilador no funciona, asegúrese de que:
 - La fuente de tensión emita tensión;
 - El conector del ventilador está insertado correctamente;
 - El cableado en la parte posterior está correctamente colocado
2. ¿Está limpio el filtro de la carcasa del ventilador?
3. Compruebe que la red antiinsectos de la boca del tubo de ventilación esté limpia.
4. ¿Las uniones del tubo de ventilación y el desagüe de orina están debidamente selladas con silicona?
5. ¿La colocación de los tubos sigue las instrucciones?
6. Si hay un desagüe en el suelo, compruebe que tenga un sifón adecuado.

Problemas con insectos en el inodoro

No debe usarse ningún material adicional, como, por ejemplo, serrín, en el recipiente de desechos, ya que puede atraer insectos*. Recomendamos usar únicamente Absorb de Separett (ref. n.º 1060) para evitar la entrada de humedad y olores. Si sigue teniendo problemas con los insectos en el inodoro, compruebe lo siguiente:

1. Asegúrese de que la red antiinsectos está colocada correctamente en la ventilación
2. Compruebe que el tubo de ventilación está íntegro y que las uniones son estancas

Accesorios

Le recomendamos que complemente su inodoro separador de orina con los siguientes accesorios y consumibles.

Asiento infantil separador de orina / Ref. n.º 1101

El asiento infantil con separador de orina es un complemento perfecto para su solución de inodoro con separador de orina que permite que incluso los más pequeños usen el inodoro.

Kit de ventilación / Ref. n.º 1020

Kit de ventilación complementario que se utiliza si la instalación requiere conductos de ventilación más altos y/o más alejados del inodoro. Recomendamos utilizar un tubo de ventilación de 4 m como máximo.

Depósito eyector / Ref. n.º 1013

Con un depósito eyector conectado, consigue nutrientes vegetales orgánicos para el jardín. El depósito eyector diluye automáticamente la orina en la mezcla correcta, ocho partes de agua y una parte de orina, para que las plantas puedan absorber los nutrientes sin sufrir daños.

Limpiador de desagües, paquete de 5 / Ref. n.º 1118

Una pastilla biológica con olor a limón que se coloca en la cubeta de la orina de su inodoro separador de orina. La pastilla se descompone lentamente y las enzimas mantienen el desagüe de orina libre de depósitos que, con el tiempo, corren el riesgo de detener el flujo. Como el limpiador de desagües está compuesto por ingredientes biológicos, no afecta a la posibilidad de utilizar un depósito eyector.

Bolsas biológicas compostables, paquete de 10 / Ref. n.º 1127

Las bolsas biológicas ayudan a mantener limpio el recipiente de residuos y están hechas de almidón de maíz, que es un material compostable que no daña el medio ambiente. Para recipientes de hasta 35 litros. Las bolsas se deben almacenar en un lugar oscuro y fresco, tanto en el caso de envases abiertos como sin abrir.

Paño absorbente de Separett, paquete de 5 / Ref. n.º 1060

El paño absorbente se coloca en el fondo de la bolsa de la letrina y se usa para absorber la posible humedad de los residuos. El paño ayuda a mantener el contenido seco y, por lo tanto, libre de olores. Este producto está hecho de material compostable y se descompone con los residuos del inodoro.

Asiento calefactable 200 / Ref. n.º 1215

El asiento calefactable proporciona mayor comodidad durante los meses más fríos del año. Se monta fácilmente en cualquiera de las soluciones de inodoro de Separett con asiento de plástico duro. Cuando toca cambiar el asiento, es muy fácil poner uno nuevo.

Contacto

Documentos

Este manual de usuario y los vídeos ilustrativos están disponibles las 24 horas del día, los 7 días de la semana en nuestro sitio web www.separett.com, junto con todos los apartados a los que se ha hecho referencia en este manual.

Contacto

Si necesita ayuda con su inodoro, encontrará información las 24 horas del día en nuestra web, donde también podrá reportar fácilmente una avería si es necesario. ¿No encuentra lo que busca? Visite «Preguntas frecuentes» en nuestro sitio web, donde encontrará respuestas a preguntas sobre pedidos, devoluciones, uso, instalación y puesta a punto. Si no encuentra la respuesta a su pregunta, puede ponerse en contacto con nosotros por correo electrónico o teléfono.

www.separett.com
info@separett.com
+46 (0)370 - 30 72 00



 [Separett Sverige](#)  [@separettsverige](#)  [Separett AB](#)  [Separett AB](#)

Již více než 45 let vyvíjíme ve společnosti Separett taková řešení pro toalety, u nichž nezáleží na dostupnosti vody ani kanalizace. Naší vizí je přispívat k lepší kvalitě života mnoha lidí.

Naše toalety dnes usnadňují život statisícům lidí na celém světě. Pro nás je nesmírně důležité, aby vámi zvolené provedení toalety bylo kvalitní, mělo vysokou míru spolehlivosti a vyžadovalo minimální údržbu.

Záruka

Uložte si účtenku

Místo pro účtenku

Tato záruční smlouva se vztahuje pouze na tento produkt. Další informace naleznete na našich webových stránkách www.separett.com

- Tento produkt má 5letou záruku
- Pokud se produkt používá pro účely podnikání, platí záruka 1 rok od původního data dodání *

** Bez záruky, pokud byl výrobek používán při jakékoliv činnosti v rámci pronájmu.*

Zákonem stanovená práva

Námi nabízená dodatečná záruka nemůže nikdy ovlivnit zákonná práva a nároky, které vůči nám můžete uplatnit na základě smlouvy, pokud jsme svou část smlouvy nesplnili.

Dodatečná záruka je definována jako jakýkoli náš závazek, který vám dává práva nebo nároky nad rámec toho, co je stanoveno zákonem, v případě, že nesplníme svou část smlouvy.

Za předpokladu, že je výrobek správně instalován, sestaven a používán v souladu s jeho specifikacemi, vlastnostmi a zamýšleným použitím.

A že hlášení o závadě obsahuje následující údaje:

- Instalace je zdokumentována pomocí obrázků
- Všechny informace uvedené v hlášení o závadě jsou správně uvedeny
- Datum dodání je doloženo nákupním dokladem

V případě poruchy nebo poškození výrobku se společnost Separett AB zavazuje uhradit náklady na práci a materiál za předpokladu, že oprava provede výrobce nebo určený autorizovaný servisní partner, a s výjimkami uvedenými níže.

- Kupující se zavazuje oznámit prodávajícímu nebo výrobcí závadu nebo poškození v přiměřené lhůtě od jejího zjištění
- Kupující si pak po kontaktování servisního partnera zajistí dopravu do servisní dílny a zpět sám, případně bude kryt veškeré náklady a rizika s tím spojená

Pro odstranění závad je kupující je povinen vrátit výrobek výrobcí nebo servisnímu středisku určenému výrobcem. *

- Odstranění závady se vykoná v přiměřené lhůtě poté, co kupující závadu nahlásí a dopraví produkt výrobcí nebo jím určenému servisnímu partnerovi
- Přiměřenost doby závisí mimo jiné na potřebě kupujícího, dostupnosti náhradních dílů a kapacitě dílny servisního partnera
- Pokud je záruční servis prováděn na místě, hradí veškeré cestovní náklady zákazník, protože společnost Separett neuplatňuje "servis na místě"

** Platí pouze, pokud výrobce vidí nutnost práce servisního technika. Většinu dílů tohoto výrobku si můžete snadno vyměnit sami.*

Odpovědnost výrobce nezahrnuje

Běžné opotřebení, běžnou korozi nebo povrchové vady, které nemají vliv na funkci výrobku.

- Poškození v důsledku nesprávné instalace nebo nesprávného zacházení/používání
- Nehody, například poruchy způsobené úderem blesku
- Servis/oprava provedená jiným servisním partnerem než výrobcem určeným servisním partnerem.*
- Nebyly použity originální díly
- Produkt se používal i po objevení závady
- Produkt se používal intenzivněji, než doporučuje výrobce
- Produkt se nepoužíval s normální opatrností
- Produkt neprošel servisem a nebyl udržován podle návodu výrobce
- Škody při dopravě, případná poškození při dopravě třeba nahlásit dopravnímu podniku
- Vandalství nebo jiný neběžný vnější zásah
- Pokud byl produkt používán v jakékoli formě pronájmu

** Platí pouze, pokud výrobce vidí nutnost práce servisního technika . Většinu dílů tohoto výrobku si můžete snadno vyměnit sami.*

Výrobce si vyhrazuje právo odborného posouzení ohledně případného záručního opatření.

V případě zjištěné závady mimo záruční podmínky se výrobce zavazuje uvést odhad nákladů na jeho odstranění.

Případné spory týkající se výkladu této záruční smlouvy se v první řadě řeší dohodou mezi stranami.

- Nelze-li dosáhnout dohody, bude spor rozhodnut zjednodušeným rozhodčím řízením u stockholmské Obchodní komory
- V případě sporu se společnost Separett AB řídí doporučeními obecné reklamačního výboru

Obsah

Záruka	2
Bezpečnostní pokyny	6
Technické údaje	8
Návod k instalaci	10
Použití	21
Následné zacházení	24
Řešení problémů	26
Příslušenství	27
Spojte se s námi	28

Bezpečnostní pokyny



DŮLEŽITÉ BEZPEČNOSTNÍ POKYNY

PŘED POUŽITÍM SI PEČLIVĚ PŘEČTĚTE POKYNY. VÝROBCE NEODPOVÍDÁ ZA PŘÍPADNÁ ZRANĚNÍ OSOB NEBO ŠKODY ZPŮSOBENÉ NESPRÁVNOU INSTALACÍ NEBO CHYBNÝM POUŽÍVÁNÍM. USCHOVEJTE SI UŽIVATELSKOU PŘÍRUČKU PRO BUDOUCÍ POTŘEBU!

Bezpečnost

Tento výrobek mohou používat děti a osoby s tělesným, smyslovým nebo mentálním postižením, jakož i osoby s nedostatečnými zkušenostmi a znalostmi o výrobku, pokud jsou pod dohledem nebo jsou poučeny o bezpečném používání výrobku a rozumí rizikům spojeným s jeho nesprávným použitím.

Balení toalety a obalové materiály nejsou žádné hračky. Obalový materiál uklidte z dosahu dětí a vhodně ho recyklujte.

VÝSTRAHA!

Nepoužívejte toaletu, pokud je poškozená nebo nefunguje správně.

Fungování

Zajistěte funkčnost toalety pravidelnou kontrolou:

1. zda není poškozena trubice na moč
2. zda funguje všechno těsnění
3. zda není poškození v nosných částech
4. zda nedošlo k poškození elektroinstalace

Předcházení riziku požáru/popálení

Toaleta se musí používat v souladu s návodem k použití. Do toalety by se neměl házet žádný materiál, který nesouvisí s návštěvou toalety. Zajistěte, aby všichni noví uživatelé dostali potřebné informace k bezpečnému používání toalety. Toaleta není přizpůsobena k tomu, aby se na ni lezlo a stálo. Malé děti nebo děti, které nemohou bezpečně používat toaletu v souladu s tímto návodem, by měly vždy používat toaletu pod dohledem dospělé osoby. Nedovolte dětem, aby si s výrobkem hrály.



Údržba

Pro zajištění funkčnosti toalety je důležitá průběžná údržba. Při údržbě je třeba kontrolovat:

1. zda jsou těsnění toalety neporušená
2. zda není ucpaná trubice na moč

Předcházejte úrazům elektrickým proudem

Nepoužívejte poškozený napájecí kabel nebo zástrčku a nepokládejte kabel na horké nebo ostré povrchy.

Pokud je napájecí kabel poškozen, musí jej vyměnit výrobce, jeho servisní zástupce nebo obdobně kvalifikovaná osoba, aby se předešlo nebezpečí.

Jiné

Tento výrobek je určen pouze pro použití v domácnosti nebo pro omezený počet osob s patřičnými znalostmi správného používání. Toalety separující moč nedoporučujeme instalovat na veřejných místech.

Neprovádějte na výrobku žádné změny, které by měnily jeho specifikace.

Elektrická a elektronická zařízení (EEZ) obsahují materiály, součásti a látky, které mohou být nebezpečné a představovat riziko pro lidské zdraví a životní prostředí. Proto tento EEZ výrobek nesmí být likvidován společně s domovním odpadem, ale musí být sbírán odděleně. Informace o autorizovaných sběrných místech ve vaší oblasti vám poskytne místní samospráva.

Technické údaje

Součásti toalety

1. Víko
2. Sedátko
3. Nádoba na moč
4. Inspekční kryt
5. Odvod moči
6. Horní část
7. Ventilátor
8. Výstup ventilace
9. Zajišťovací destička
10. Odpadní nádoba
11. Víko odpadní nádoby
12. Nálevka (Villa® Extend)
13. Umístění odpadní nádoby/nálevky

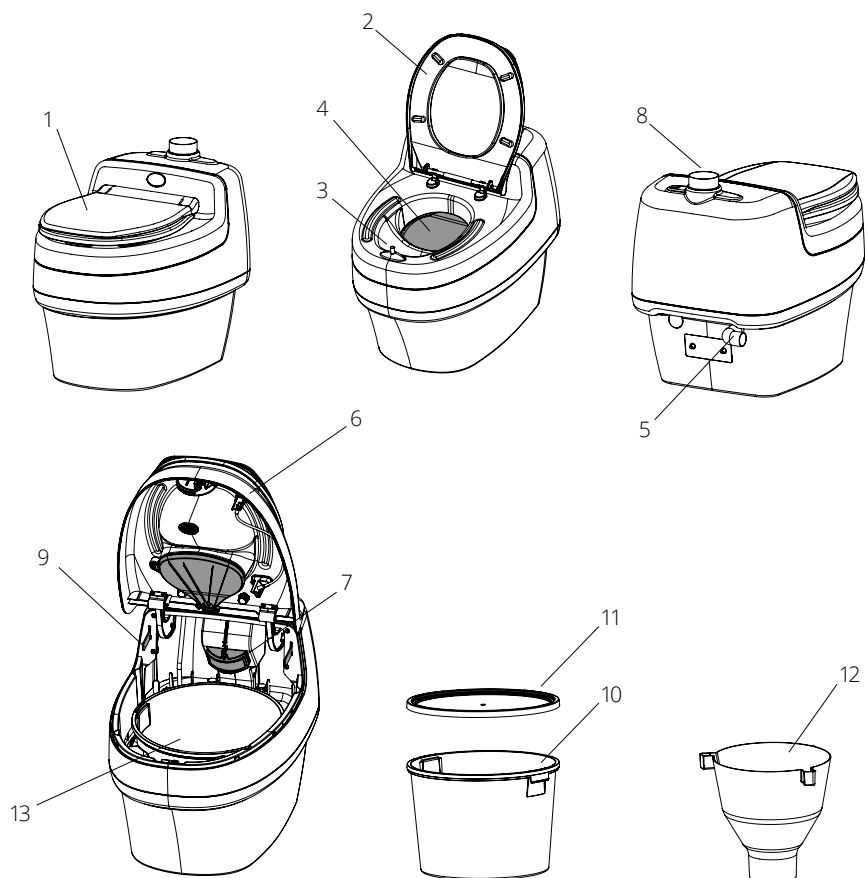

CZ-8

Rozměry

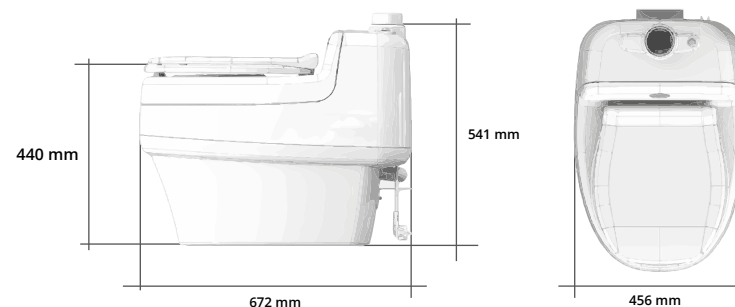

Výška: 541 mm (21,3")
Délka: 672 mm (26,5")
Šířka: 456 mm (18")
Výška sedadla: 440 mm (17,3")

Materiál

Horní část/Spodní část: nárazuvzdorný vysoce lesklý polypropylen
Sedadlo: vysoce lesklý polypropylen
Vnitřní nádoba/Víko: polypropylen
Veškeré materiály jsou recyklovatelné

Hmotnost

19 kg

Objem

Odpadní nádoba: 23 l

Rozměry trubek

Ventilační trubka: Ø 75 mm (vnější rozměr)
Odvod moči: Ø 32 mm (vnější rozměr)

Elektronika

12 V, 2,5 W, 210 mA

Elektrické připojení

Připojení k elektrické síti: Napájecí adaptér 12/230V
Nízkonapětové připojení
Solární článěk

Spotřeba energie

0,06 kWh /den, 21,9 kWh/rok

CZ-9

Návod k instalaci

VÝSTRAHA!

Před vytvořením otvorů ve stěnách nebo podlahách. Ujistěte se, že umístění prostupu stěnou umožňuje vytvoření otvoru a že potrubí splňuje všechny stavební požadavky. Mějte na paměti, že stěna může například skrývat: elektrický rozvod, potrubí, hydroizolaci, nosné konstrukce.

Elektrická a elektronická zařízení (EEZ) obsahují materiály, součásti a látky, které mohou být nebezpečné a představovat riziko pro lidské zdraví a životní prostředí. Proto tento EEZ výrobek nesmí být likvidován společně s domovním odpadem, ale musí být sbírán odděleně. Informace o autorizovaných sběrných místech ve vaší oblasti vám poskytne místní samospráva.

POZOR! De Zeptejte se na obecním úřadě zabývajícím se životním prostředím, jaká u vás platí pravidla pro zacházení s odpadem. Vždy dodržujte místní předpisy. Viz též film o instalaci na www.separett.com

Aby byla toaleta bez zápachu, musí být ventilátor v toaletě neustále v provozu, aby se větrala a mohl se z ní vypouštět nový vzduch. K tomu je zapotřebí:





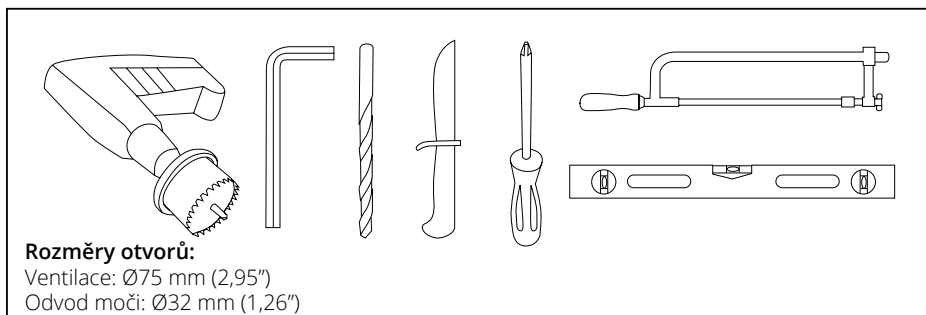





1. Ve stejném prostoru by neměl být žádný jiný ventilátor/větrání také odvádějící vzduch
2. Zajistěte, aby se do prostoru dostával nový vzduch zvenčí. Přívod vzduchu by měl být co nejbližší toaletě











Nástroje v hodné k použití



Příslušenství dodávané s výrobkem

	VILLA 1067	VILLA EXTEND 1191	VILLA US 1255	VILLA CA 1123
 Zásobník odpadu	2		1	2
 Víko zásobníku	1		1	1
 Příruba ventilační trubky Ø75 mm	1	1		1
 Příruba ventilační trubky Ø89mm/3,5" US			1	
 Ventilační trubka 40 cm přímá Ø75 mm	1	1		1
 Ventilační trubka 40 cm přímá Ø89 mm/3,5" US			1	
 Spojovací trubka start Ø75 mm	1	1		1
 Spojovací trubka start Ø89 mm/3,5" US			1	
 Spojovací trubka přímá Ø75 mm	1	1		2
 Spojovací trubka 90° Ø75 mm	1	1		2

	VILLA 1067	VILLA EXTEND 1191	VILLA US 1255	VILLA CA 1123
 Spojovací trubka 90° Ø89 mm/ 3,5" US			1	
 Spojovací trubka přímá Ø32 mm	1	1	1	1
 Spojovací trubka 90° Ø32 mm	1	1	1	1
 Příruba trubky na moč Ø32 mm	1	1	1	1
 Silikonový pruh pro spodek toalety	1	1	1	1
 Komínek se stříškou a sítí Ø75 mm y Ø89 mm/3,5" EE. UU.	1	1	1	1
 Šrouby pro komínek se stříškou	2	2	2	2
 Filtr pro těleso ventilátoru	1	1	1	1
 Upevnění toalety ke stěně	1	1	1	1
 Šrouby pro připevnění toalety	3	3	3	3
 Hadice pro vyvedení moči	1	1	1	1

	VILLA 1067	VILLA EXTEND 1191	VILLA US 1255	VILLA CA 1123
 Upevnění trubky pro odvod moči ke stěně	2	2	2	2
 Vzorek prostředku Absorb	✓		✓	✓
 Vzorek prostředku Bioblock	✓	✓	✓	✓
 Vzorek Kompostovatelného saku	✓		✓	✓
 Nálevka pro externí nádrž		1		
 Univerzální AC adaptér 110-240V	1	1	1	1
 Spojovací matka SV/CA/FRA				2
 Adaptér 1 ¼ ABS DWV				1
 Adaptér 1 ½ X 1 ¼ ABS DWV				1
 Spojovací matka US			1	2

Umístění toalety

Separett Villa nemá žádné požadavky na teplotu místnosti a funguje v chladných i teplých prostorech. Vyžaduje se možnost odvodu moči a namontování potrubí pro větrání. Před instalací si vyberte, kudy chcete vést potrubí pro odvod moči a potrubí pro větrání a kde bude potrubí pro odvod moči procházet podlahou. Nezapomeňte, že byste měli také připevnit dodaný silikonový pruh na spodní stranu toalety, silikonový pruh snižuje tření a zajišťuje, aby se pod toaletu nedostala voda.

Toaleta je vyrobena tak, aby stála na podlaze u zdi, a pro větší stabilitu by měla být připevněna k podlaze, ke zdi nebo k obojímu.

Vytvořte otvory podle nákresu

Příložený náčrt ukazuje možnosti instalace odvodu moči a větracího potrubí skrz stěnu za toaletou. Náčrt by se měl používat při instalaci, protože usnadní řešení, jak a kde umístit odtokové a větrací trubky.

Vedení trubek ventilace

Toaleta je zkonstruována pro trubku 75 mm (vnější rozměr). Pro optimální funkci se doporučuje vlastní instalační sada Separettu s trubkami a koleny o správných rozměrech.

Pro Separett US/Canada je toaleta konstruována se standardním rozměrem trubky 89 mm, 3 ½ palce (vnější rozměr). Pro dosažení optimální funkce doporučujeme použít instalační sady dodávané při koupi výrobku.

Veškeré modely Villa lze instalovat až se šesti metry ventilačního potrubí a třemi 90stupňovými koleny. Vývod ventilace může vést skrz stěnu, podlahu nebo střechu, například do nevytápěného podkroví a ven skrz vhodnou stranu domu. Pokud existuje ventilační potrubí předchozí instalace toalety, může být toaleta připojena k tomuto potrubí za předpokladu, že trubky nejsou menší než 75 mm (89 mm, 3 ½ palce) a že jsou splněny požadavky na vedení potrubí.

Pokud je zapotřebí další ventilační trubka na vnější straně domu, doporučujeme použít ventilační sadu Separett (výr. č. 1020). Ta obsahuje dva metry potrubí a spojovací trubky pro zajištění snadné další instalace. Ohledně varianty Villa US/CA doporučuje společnost Separett obrátit se v případě potřeby ventilační sady na nejbližší obchod se stavebninami.

Upozorňujeme, že se doporučuje co nejkratší potrubí, aby toaleta plně fungovala po celý rok.

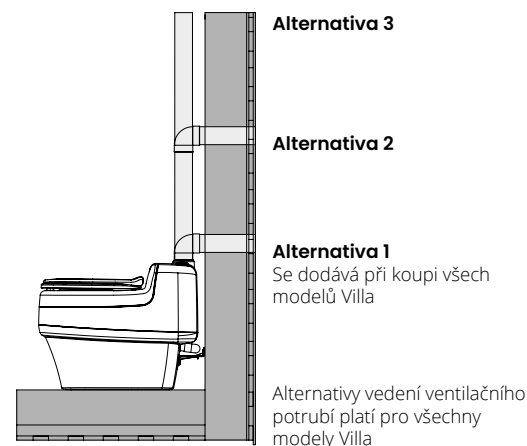

Instalace odvodu moči

POZOR! Vždy se zeptejte místního úřadu zabývajícím se životním prostředím, jaká pravidla platí pro instalaci toalety.

Mějte na paměti, že správná instalace je pro funkčnost a dobrý stav toalety rozhodující. Kompletní instalace vytváří kompletní zážitek. Pokud máte sebemenší pochybnosti, obraťte se na nás ve společnosti Separett.

Doporučení pro instalaci odvodu moči

Instalace odvodu moči platí pro všechny modely VILLA. Toaleta je dodávána s dvoumetrovou hadicí pro odvod moči. K jejímu připojení k toaletě použijte:

1. Dodanou přímou spojku pro instalaci přímo směrem dozadu od toalety
2. Dodané 90stupňové koleno pro vedení potrubí do strany. *Koleno se umístí tak, jak ukázáno níže, a otočí se do strany. Možná vám bude připadat obtížné dostat přímou spojku a koleno na místo; pro usnadnění montáže lze použít například vazelínu. K přímé spojce a 90stupňovému kolenu se pak napojí přiložená hadice pro odvod moči*

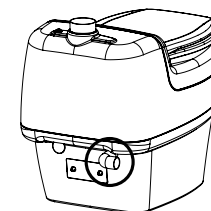

3. Odvod moči lze případně napojit na odpadní šedou vodu přes sifon (výrobek číslo 1032)

Toto jsou příklady instalace. Místní zákony a předpisy mohou zakazovat použití některé nebo kterékoli z těchto alternativ. Je na vaší odpovědnosti zajistit, že vybraná instalace je povolena.

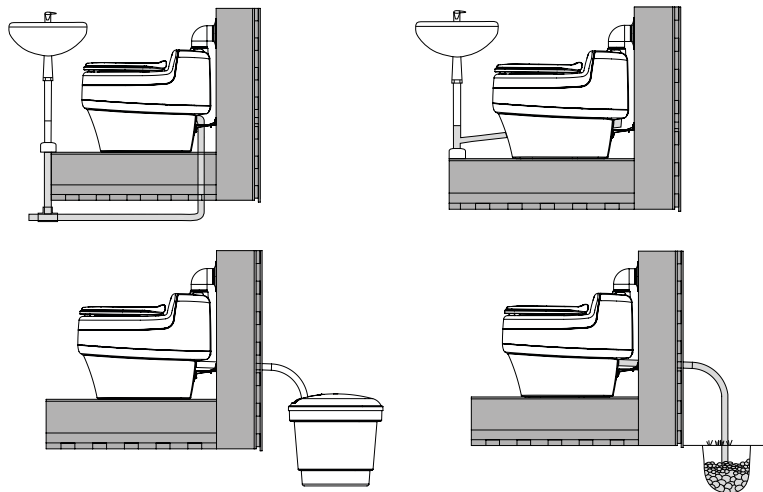

Pokud má potrubí procházet izolovanou stěnou nebo stěnou obsahující vzduchovou vrstvu mezi vnitřní a vnější stěnou, třeba použít na průchod trubku, nebo vést hadici trubkou. Trubka se používá pro zabezpečení proti hlodavcům.

Vzhledem k tomu, že moč obsahuje soli, které se mohou v potrubí/hadici hromadit, doporučujeme, aby u instalací delších než dva metry, do kterých dodaná hadice vede, mělo následné potrubí průměr alespoň 40 mm, aby se zabránilo ucpání.

Dbejte na to, abyste měli po celé délce potrubí spád jeden centimetr na metr (alespoň dva stupně), větší spád lépe čelí usazeninám a brání zamrznutí odtoku. Dbejte také na to, aby ohýbáním hadice nevznikaly vzduchové kapsy.

Má-li se toaleta používat v zimě, doporučujeme izolovat venkovní části potrubí izolací (k dostání ve stavebninách), nebo zvětšit průměr potrubí na $\varnothing 50$ mm. V případě potřeby přidejte topnou spirálu.

Neumísťujte spoje potrubí do blízkosti elektrických spotřebičů nebo zásuvek. To proto, aby se v případě úniku kapaliny zabránilo jejímu kontaktu s elektřinou.

Zapojte elektrický proud

Toaletu je třeba připojit ke zdroji elektrické energie. Toaleta je dodávána se zásuvkou na stěnu s univerzálním adaptérem, zapojte toaletu a ujistěte se, že kontakt správně drží a ventilátor se spustí.

Montáž ventilační mřížky/stříšky komínku

Je důležité zajistit, aby byl konec větrací trubky chráněn před deštěm a sněhem a aby se do toalety nedostal hmyz. K tomu slouží větrací mřížka s integrovanou sítí proti hmyzu. Tato větrací mřížka se používá, když je konec potrubí ve vodorovné poloze, a měla by být namontována s krytem vzhůru, aby potrubí bylo chráněno před deštěm a sněhem.

Ventilační mřížka se hodí pro 75 mm i 89 mm (Villa US/CA). Trubka 75 mm se vsune na polovinu délky a trubka 89 mm se zasune celá. Pro montáž viz obrázky níže.

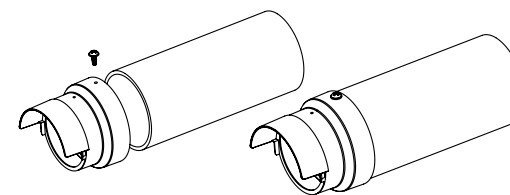

Pokud je konec potrubí svislý, používá se spolu s větrací mřížkou přiložená stříška, aby se do potrubí nedostal déšť a sníh. Větrací mřížka a stříška se montují pomocí dvou dodaných šroubů, jak je znázorněno níže.



Sestavené díly se poté namontují jako koncovky potrubí stejným způsobem, jak je uvedeno v dřívější části. V náročnějších podmínkách je také možné použít kryt proti dešti na vodorovném konci potrubí, aby byla zajištěna lepší ochrana proti povětrnostním vlivům.

Montáž filtru ventilátoru

Abyste se vyhnuli zápachu v toaletě a vysoušení odpadu, musí toaleta neustále větrat. Aby byl ventilátor chráněn před nečistotami a prachem, je ve vzduchovém potrubí umístěn filtr. Tento filtr není namontován při dodání, ale montuje se na místě, jak je znázorněno níže. Pro dobrou funkci je třeba filtr pravidelně čistit.

Pro instalaci filtru ventilátoru postupujte podle níže uvedeného návodu. Po nasazení ventilátoru se ozve cvaknutí. Protáhněte napájecí kabel otvorem v zadní části vaší nové Separett Villa. Namontujte napájecí kabel do krytu ventilátoru.

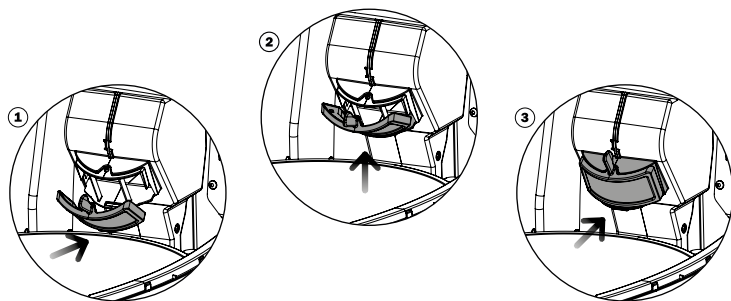

Přípevnění toalety

POZOR! Napájecí kabel k toaletě ještě před jejím přípevněním. Po přípevnění nebudete mít přístup k zadní části toalety, kde je kabel připojen.

Modely Villa jsou navrženy tak, aby se toaleta dala přišroubovat k podlaze a/nebo ke stěně. Nejlepší stabilitu získáte při kombinaci obou alternativ. Pro montáž na stěnu se používá přiložené nástěnné přípevnění. Tato možnost platí i pro typ Villa US/CA.

Podlaha

K přípevnění toalety k podlaze použijte přiložený nebo jiný vhodný šroub. V modré spodní desce toalety jsou dva otvory pro šrouby; plast uprostřed otvoru se odstraní vhodným nástrojem.

Stěna

Pro upevnění na stěnu použijte nástěnné přípevnění dodané s výrobkem.

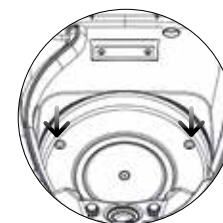

Přípevnění k podlaze

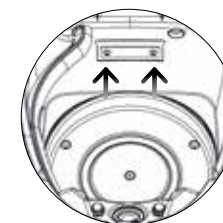

Přípevnění ke stěně

Montáž nálevky

Villa Extend se dodává s nálevkou, která odvádí pevný odpad do externí nádrže na odpad pod podlahou. Aby byla zajištěna správná poloha nálevky, je třeba ji upevnit pomocí dodaných šroubů. Viz obrázek níže.

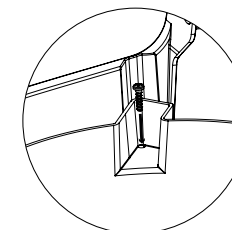

Instalace externí nádrže

Villa Extend má pod toaletou vnější nádrž na odpad, jež má větší kapacitu. Upozorňujeme, že prostor pod toaletou musí být přístupný zvenčí, aby se dal odpad vyprazdňovat.

Součástí nákupu vily Extend není Balíček příslušenství (výr. č. 1227) externí nádrže, nýbrž se tento balíček se kupuje samostatně. Balíček příslušenství zahrnuje při zakoupení dvě externí nádrže na odpad o objemu 50 litrů, jeden metr odtokové trubky Ø160 mm a přípojku k odpadní nádrži.

Při instalaci externí nádrže postupujte podle níže uvedených pokynů:

1. Trubka se přisune k nálevce na toaletě a utěsní se silikonem
2. Potrubí se zesponuje přišroubuje ke spodní straně podlahy pomocí stavební patky a šroubů
3. Spodní trubka se zavede mezi trubku a víko nádrže. Tuto trubku lze posunout nahoru a zajistit na místě pomocí koleček na obou stranách

Ujistěte se, že jsou šrouby řádně utaženy, aby nálevka na trubce pevně seděla.

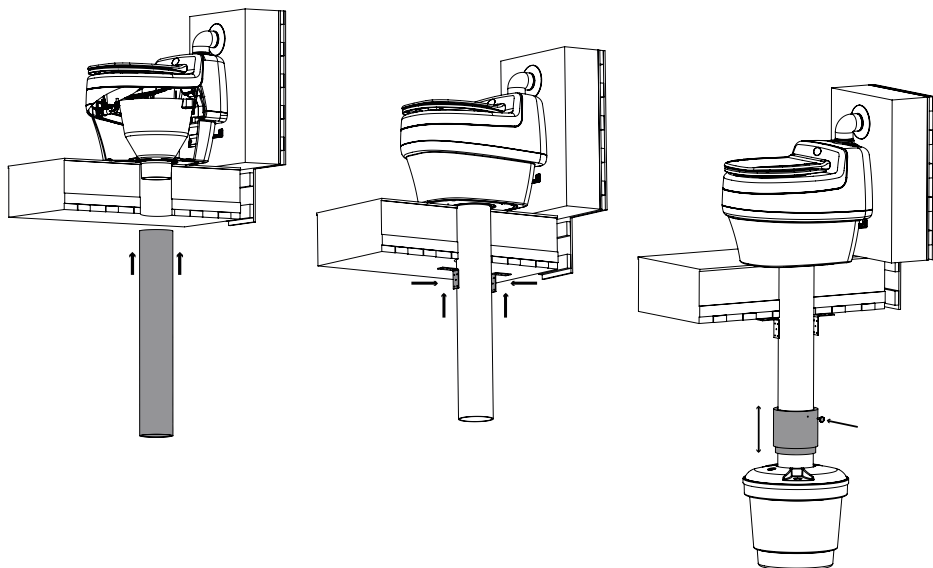

Použití

Před používáním

1. Zabezpečte fungování toalety (viz oddíl „Bezpečnostní pokyny“)
2. Zapojte toaletu ke zdroji napětí (viz „Instalace“)
3. Prověřte, zda funguje ventilátor
4. Zkontrolujte funkci inspekčního krytu
5. Vložte kompostovatelný biosak do odpadní nádoby
6. Je dobré umístit na dno saku absorpční tkaninu, která pohltí případnou vlhkost
7. Je též dobré vložit do nádoby na moč jeden čistič odpadu Avloppsrens pro svěží vůni a zamezení vzniku usazenin v odvodu moči

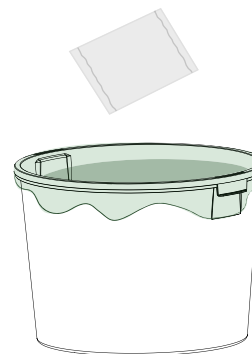

Takto používejte toaletu

Doporučujeme, aby pro zamezení případného vzniku usazenin běžel ventilátor stále. Navíc se prostor v toaletě udržuje v suchu a životnost ventilátoru se prodlouží.

Pokud je nutné ventilátor vypnout, je důležité zavřít víko a vyjmout odpadní nádobu z toalety. Jinak hrozí, že vznikne zápach, který přiláká mouchy, a ty nakladou vajíčka.

1.

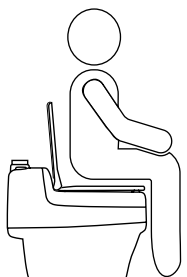

Vždy na toaletu dosedněte

Sedte trochu víc vzadu, než obvyčejně, aby se moč a pevný odpad separovaly

2.

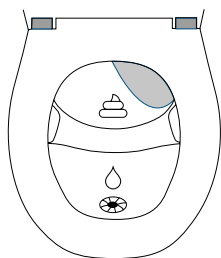

Když si sednete, inspekční kryt se odsune

3.

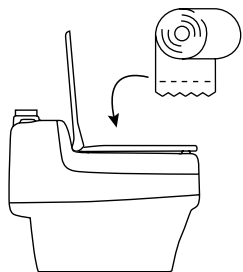

Toaletní papír lze vhodit do nádoby na pevný odpad

4.

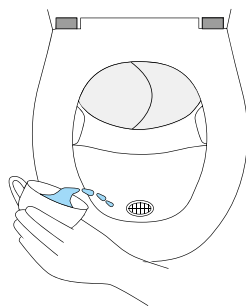

Po návštěvě toalety vlijte jeden hrnek vody do nádoby na moč

Čištění a údržba

Modely Villa se čistí neabrazivními čistícími prostředky. Toaleta je vyrobená ze silného polypropylenového materiálu s vysokým leskem, u kterého hrozí poškrábání abrazivním čistícím prostředkem nebo drátěnkou. Pro optimální čištění použijte běžný univerzální čistící prostředek a měkký vlhký hadřík.

Ventilátor by měl běžet nepřetržitě, aby se zabránilo zápachu v prostoru toalety. Filtr v trubce ventilátoru pravidelně proplachujte vodou, aby se zachovala dobrá ventilace (viz obrázky níže).

Čištění odvodu moči by se mělo provádět v pravidelných intervalech, protože soli moči mohou časem ucpat trubici. Pro dosažení nejlepších výsledků použijte čistič odpadu (rozpuštěč).

Tip! Pro předcházení usazeninám v odvodu moči použijte Separett Avloppsrens.

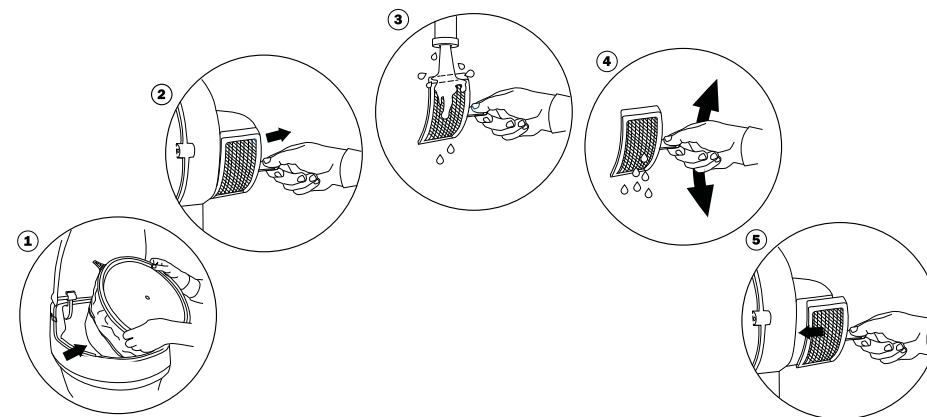

POZOR! Nikdy nevhazujte do toalety hořící nebo doutnající předměty

Uživatelské instrukce si můžete stáhnout na adrese www.separett.com

Následné zacházení

POZOR! Zeptejte se na obecním úřadě, jaká u vás platí pravidla pro zacházení s odpadem. Vždy dodržujte místní předpisy.

Trubice na moč

Trubici na moč lze buď napojit na odpad tzv. šedé vody, na externí infiltraci, externí sběrnou cisternu (například Separett Ejektortank) nebo jiným schváleným způsobem. Nezapomeňte se informovat na obecním úřadě o ekologických pravidlech v obci, kde toaletu instalujete.

Pokud bude například močová trubice připojena k ejektorovému tanku Separett, funguje na něm signalizace, která ukáže, že tank je plný a lze jej použít. Tímto napojením trubice získáte ekologické hnojivo pro zahradu.

Vyprazdňování pevného odpadu

Oddělení moči a pevného odpadu zvyšuje kapacitu a snižuje potřebu odstraňování. Toaleta zvládá vysoké zatížení, protože v případě potřeby lze snadno nádobu na odpad vyměnit. Pevný odpad se shromažďuje v odpadní nádobě, která je vyložena kompostovatelným biosakem. Při stálém používání čtyřčlennou domácností je třeba nádobu měnit/vyprazdňovat každý 4. až 6. týden. Při krátkodobém používání postačí 2-3 nádoby na sezónu.

Villa Extend má pro zvýšení kapacity externí nádobu na odpad umístěnou pod podlahou. Kvůli vyprazdňování musí být nádoba na odpad přístupná zvenčí.

Pro vyprázdnění pevného odpadu otevřete horní část toalety. Ujistěte se, že horní část je řádně zajištěna, a poté postupujte podle níže uvedených pokynů:

1. Na nádobu nasadte víko z příslušenství
2. Zvedněte nádobu za držadla a vytáhněte ji z toalety
3. Odneste nádobu na zvolené místo následného zacházení

Pevný odpad lze zpracovat těmito způsoby.

Alternativa 1

Nádobu s odpadem uložte k „odpočinku“ na dobu nejméně 12 měsíců. Sak nezavazujte, a je-li to možné, udělejte do něj otvory, abyste urychlili proces rozkladu.

1. Postavte sak ve vhodné nádobě s těsným dnem na vhodné místo venku
2. Obsah pokryjte vrstvou zeminy (asi 2 cm) a dbejte na to, aby byla nádoba větraná a mohl se do ní dostat vzduch
3. Nechte stát 12 měsíců. Půdní bakterie rozloží škodlivé organismy ve výkalech, čímž se odpad stane neškodným
4. Po uložení lze obsah kompostovat v běžném kompostu, zahradním kompostu nebo kompostovatelný biosak zakopat

Alternativa 2

Kompostujte přímo v uzavřeném a schváleném kompostu na výkaly.

Alternativa 3

Spalte přímo ve schválené spalovací peci.

Pro uzavření horní části toalety zatlačte na dvě žluté zajišťovací destičky, až se západka uvolní. Poté opatrně horní část zavřete a ujistěte se, že je zavřená správně. Chcete-li se ujistit, že je nádoba správně umístěna, stiskněte přední část sedátka, abyste se ujistili, že se nádoba na odpad otáčí (neplatí pro Villa Extend).

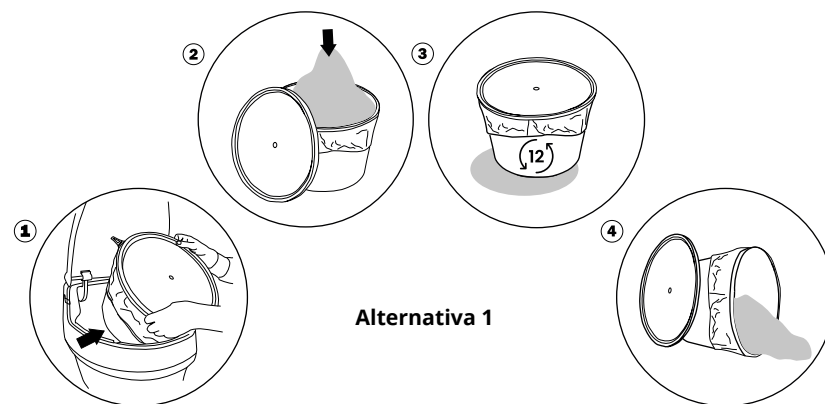

Alternativa 1

Řešení problémů

Zápach

Při správné instalaci a používání našich modelů Villa a díky dobře vyvinuté separaci moči a stálému proudění vzduchu by měl být prostor toalety bez zápachu. Pokud by se zápach objevil, zkontrolujte toto:

1. Funguje ventilátor? Pokud ventilátor nefunguje, zkontrolujte, zda:
 - ze zdroje napájení přichází napětí
 - kontakt ventilátoru je správně zapojen
 - kabely na zadní straně jsou správně uloženy
2. Je filtr v tělese ventilátoru vyčištěný?
3. Zkontrolujte, zda je vyčištěna síťka proti hmyzu v ústí ventilační trubky
4. Jsou spoje ventilační trubky a odvodu moči řádně utěsněny silikonem?
5. Jsou trubky instalovány podle návodu?
6. Při podlažním otoku zkontrolujte, zda je vybaven správným sifonem

Hmyz v toaletě

Do nádoby na odpad by se neměl používat žádný další materiál, například hobliny, protože by mohl přilákat hmyz*. Doporučujeme používat pouze prostředek Separett Absorb (obj. č. 1060), který brání proti vlhkosti a zápachu. Pokud máte stále problémy s hmyzem v toaletě, zkontrolujte následující:

1. Zkontrolujte, zda je síťka proti hmyzu pevně připevněna k ventilačnímu otvoru
2. Zkontrolujte, zda je větrací trubka kompletní a má těsné spoje

Příslušenství

Doporučujeme, abyste k toaletě s oddělovačem moči přidali následující příslušenství a spotřební materiál.

Dětské sedátko pro separaci moči / výr. č. 1101

Dětské sedátko pro separaci moči je dokonalým doplňkem, který umožňuje používat toaletu i těm nejmenším.

Ventilační souprava / výr. č. 1020

Přídatná ventilační souprava se používá, pokud instalace vyžaduje větrání výše a/nebo dále od toalety. Doporučujeme použít maximálně 4 m větrací trubky.

Ejektortank / výr. č. 1013

S připojenou nádrží Ejektortank získáte organické rostlinné živiny pro svou zahradu. Ejektortank automaticky zředí moč na správnou směs osmi dílů vody a jednoho dílu moči, aby rostliny mohly absorbovat živiny bez poškození.

Čistič odpadu Avloppsrens 5 ks / výr. č. 1118

Biologická tableta s vůní citronu se klade do nádoby na moč vaší separující toalety. Tableta se pomalu rozkládá a enzymy udržují odvod moči bez usazenin, které by mohly časem zablokovat průtok. Jelikož se Avloppsrens skládá z biologických složek, nemá vliv na možnost použití nádrže Ejektortank.

Kompostovatelné biosaky 10 ks / výr. č. 1127

Biosaky pomáhají udržovat odpadní nádobu čistou. Jsou vyrobeny z kukuřičného škrobu, což je ekologický kompostovatelný materiál. Pro nádoby do 35 litrů. Saky by měly být skladovány na tmavém a chladném místě, platí pro otevřené i neotevřené obaly.

Absorpční tkanina Absorb Separett 5 ks / výr. č. 1060

Absorpční tkanina se klade na dno saku pro výkaly a slouží k pohlcování vlhkosti z odpadu. Tkanina pomáhá udržet obsah suchý, a tudíž bez zápachu. Tento produkt je z kompostovatelného materiálu a rozkládá se spolu s toaletním odpadem.

Zahřívání sedátka Värmesits 200 / výr. č. 1215

Zahřívání sedátka poskytuje zvýšený komfort v nejchladnějších měsících roku. Lze jej snadno namontovat na jakoukoli toaletu Separett s tvrdým plastovým sedátkem. Až přijde čas, sedátko snadno vyměníte za nové.

Spojte se s námi

Dokumentace

Tato uživatelská příručka a instruktážní videa jsou k dispozici 24 hodin denně na našich webových stránkách www.separett.com spolu se všemi oddíly, na které se v této příručce odkazuje.

Spojte se s námi

Pokud potřebujete pomoc s toaletou, informace najdete 24 hodin denně na našich webových stránkách, kde můžete též nahlásit případnou závadu. Nenacházíte, co hledáte? Navštivte prosím sekci „Často kladené otázky“ na našich webových stránkách, kde najdete odpovědi na otázky týkající se objednávek, vracení, používání, instalace a servisu. Pokud tam nemůžete najít odpověď na svou otázku, kontaktujte nás e-mailem nebo telefonicky.

www.separett.com
info@separett.com
+46 (0)370 - 30 72 00



 [Separett Sverige](#)  [@separettsverige](#)  [Separett AB](#)  [Separett AB](#)

12522-01

Separett[®]
Waterless toilets

www.separett.com