

Komoda Rocky

Stabilná, robustná a vždy v ideálnej forme - ROCKY Ti pomôže s bezpečným uschovaním všetkých Tvojich pokladov. Extrémne nízko položená - pre kompletne prilnutie k podlahe a kontrolu v každodennom živote.

Ty rozhoduješ o rozmeroch: geniálne drevené debny možné ľubovoľne kombinovať - potom sa ešte položí lakovaná lepená drevená doska s príslušnou dĺžkou navrch a Tvoja úplne osobná snová komoda ROCKY je hotová!



Komoda Rocky



Návod v 9 krokoch

FOLLOW
YOUR
BEAT

VÝROBKY BUILDIFY

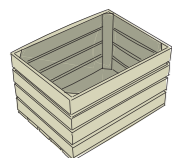

4x BUILDIFY debna na ovocie
stredne veľká
280 x 330 x 440 mm

ĎALŠIE MATERIÁLY

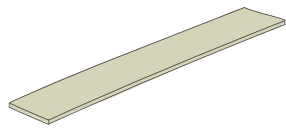

1x lepená drevená doska smrek
18 x 300 x 2000 mm

Prírež na:
1x 18 x 300 x 1796 mm

1x lepená drevená doska smrek
18 x 300 x 800 mm

Prírež na:
2x 18 x 300 x 350 mm



132x univerzálna skrutka s križovou zápustnou
hlavou 4,5 x 20 mm

32x univerzálna skrutka s križovou zápustnou
hlavou 4,5 x 25 mm

NÁRADIE

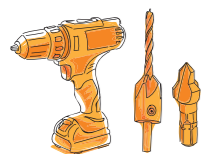

Vŕtací skrutkovač
Vrták so záhlbníkom
Ø 4,5 mm
Skladany vrták
Ø 4–10 mm 6-kt



Štetec



Maliarsky
valček

FAREBNÝ DIZAJN

Základová farba HORNBACH

1x farebný odtieň „sivá“ – 750 ml
1x farebný odtieň „sivá“ – 375 ml

HORNBACH PU lak hodvábnny lesk

1x farebný odtieň „RAL 7016 antracitovo sivá“ –
750 ml

Upozornenie:

Najmä pri svetlých odtieňoch sa odporúča
nanesť dve vrstvy základovej farby HORNBACH.
Tým sa zabráni prekreslovaniu látok obsiahnutých
v dreve a tiež vzniku hnedastých, nepekných
škvŕn. Pri všetkých produktoch dodržuj pokyny
výrobca na spracovanie a čas schnutia.

BEZPEČNOSŤ

Dbaj prosím na bezpečnostné pokyny na str. 12/13.

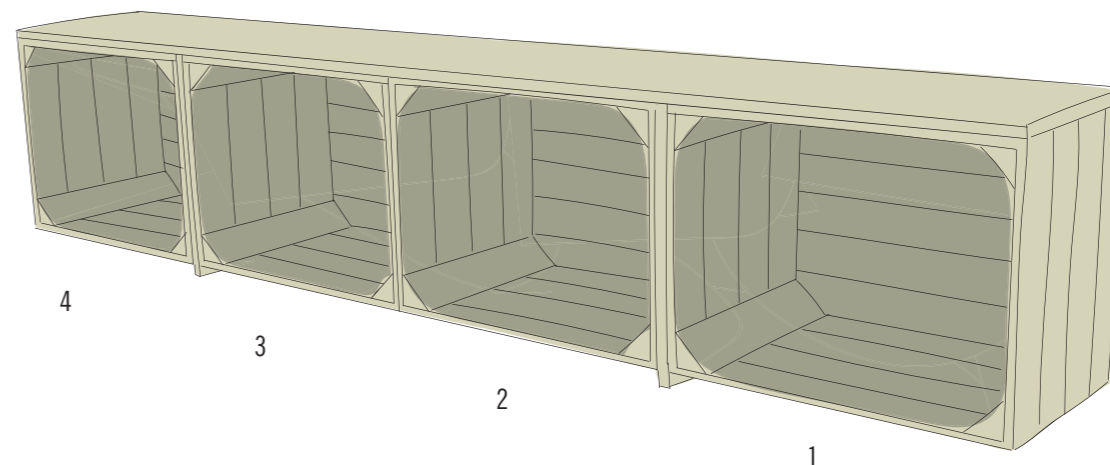

Najprv každú debnu stabilizuj: všetky debny predvŕtaj a následne
priskrutkuj každý koniec lišty vždy jednou skrutkou (4,5 x 20 mm)
k trojuholníkovému hranolu (cca 25 mm od okraja debny).

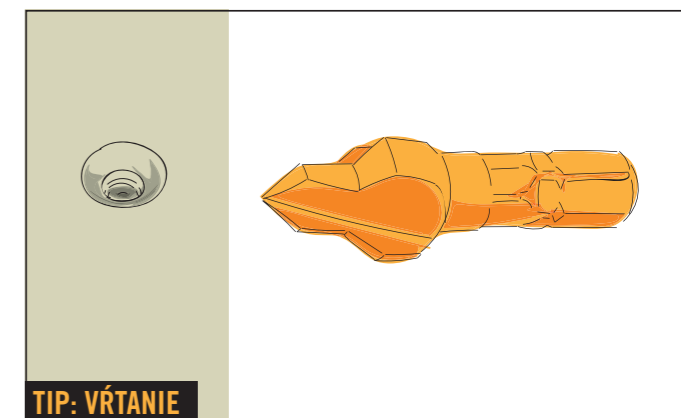

Na vŕtanie sa odporúča „skladaný vrták“. Ten zaisť kónický tvar
vŕtaného otvoru, do ktorého možno skrutky neskôr perfektne zapustiť.
Vďaka tomu nebude hlavička skrutky vyčnievať a zabráni sa vzniku
trhlín v dreve!

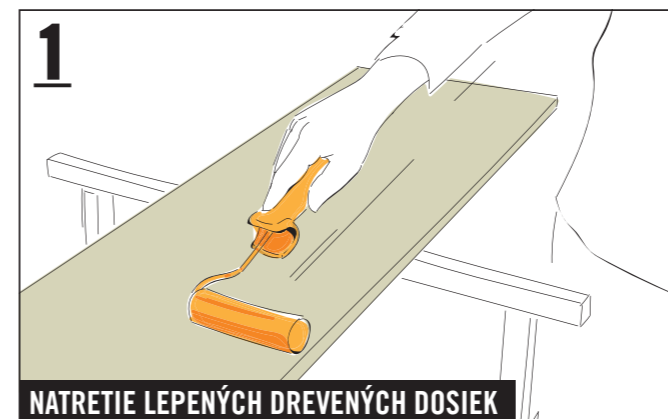

Dbaj na pokyny na predbežné ošetrenie dreva v bode „Farebný
dizajn“. Potom nanies na lepené drevené dosky pomocou maliarskeho
valčka vždy dve vrstvy farby „RAL 7016 antracitovo sivá“.

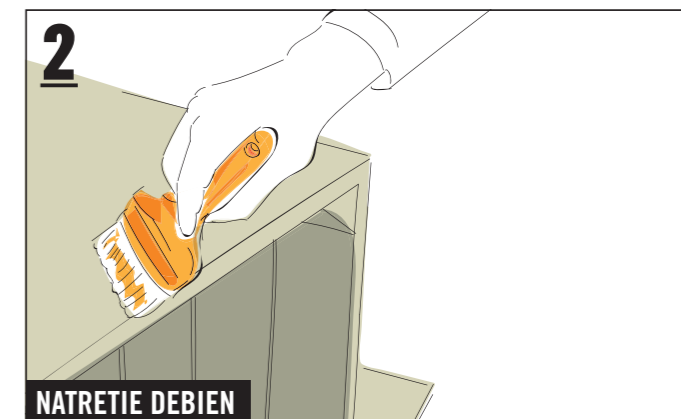

Dbaj na pokyny na predbežné ošetrenie dreva v bode „Farebný
dizajn“. Potom nanies na debny vždy dve vrstvy farby „RAL 7016
antracitovo sivá“.

Komoda Rocky



FOLLOW
YOUR
BEAT

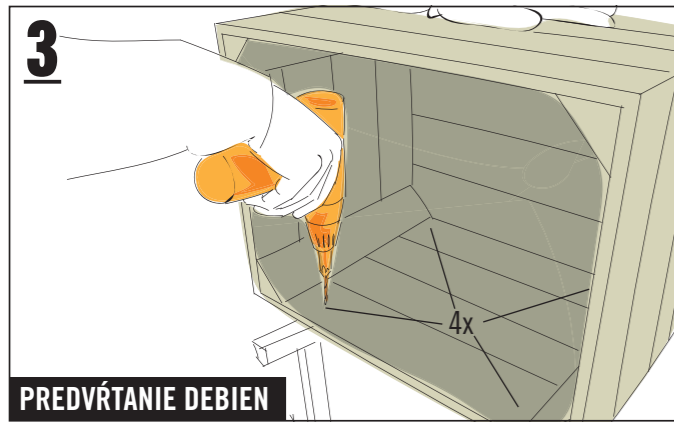

3 PREDVŔTANIE DEBIEN

Debny predvrtaj na štyroch miestach na dne.

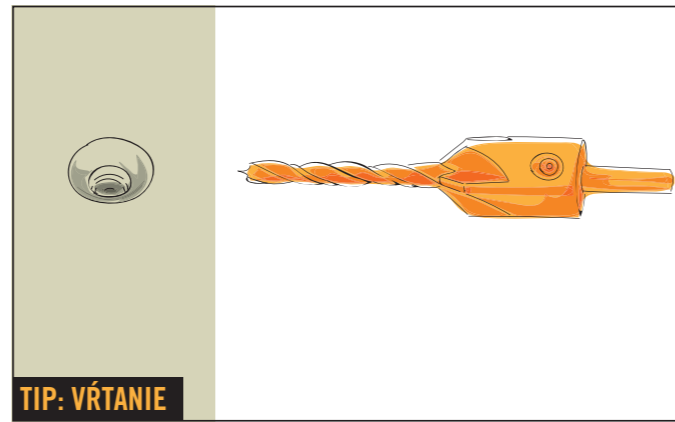

TIP: VŔTANIE

Na predvrtanie sa odporúča vrták so záhlbníkom. Ten zaisťuje kónický tvar vŕtaného otvoru, do ktorého možno skrutky neskôr perfektne zapustiť. Vďaka tomu nebude hlavička skrutky vyčnievať a zabráni sa vzniku trhlín v dreve!

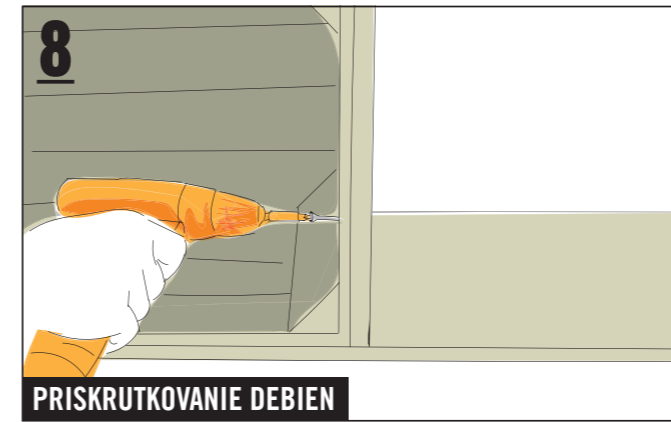

8 PRISKRUTKOVANIE DEBIEN

Potom priskrutkuj debnu k jednej z dvoch podperných lepených drevených dosiek celkovo štyrmi skrutkami (4,5 x 25 mm).

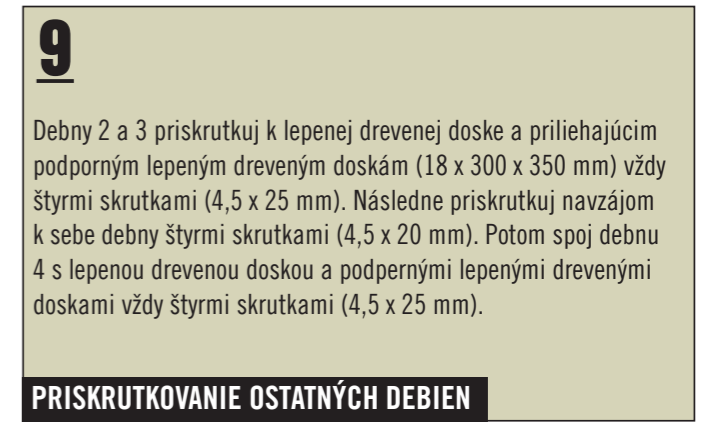

9 PRISKRUTKOVANIE OSTATNÝCH DEBIEN

Debny 2 a 3 priskrutkuj k lepenej drevenej doske a priliehajúcim podporným lepeným dreveným doskám (18 x 300 x 350 mm) vždy štyrmi skrutkami (4,5 x 25 mm). Následne priskrutkuj navzájom k sebe debny štyrmi skrutkami (4,5 x 20 mm). Potom spoj debnu 4 s lepenou drevenou doskou a podpornými lepenými drevenými doskami vždy štyrmi skrutkami (4,5 x 25 mm).

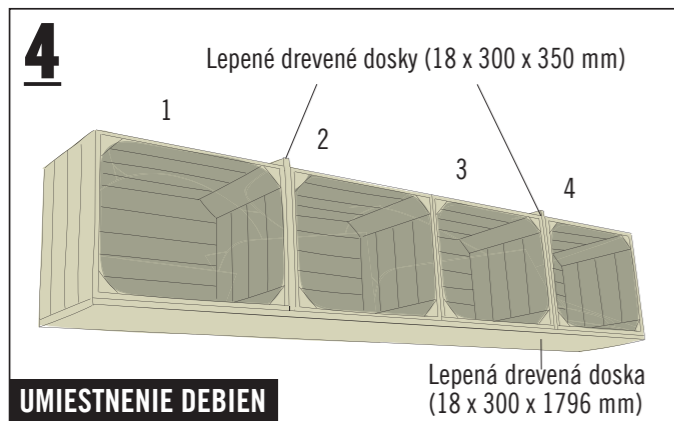

4 UMIESTNENIE DEBIEN

Debny umiestni v lícovaní s otvorenou stranou k okraju lepenej drevenej dosky (18 x 300 x 1796 mm).

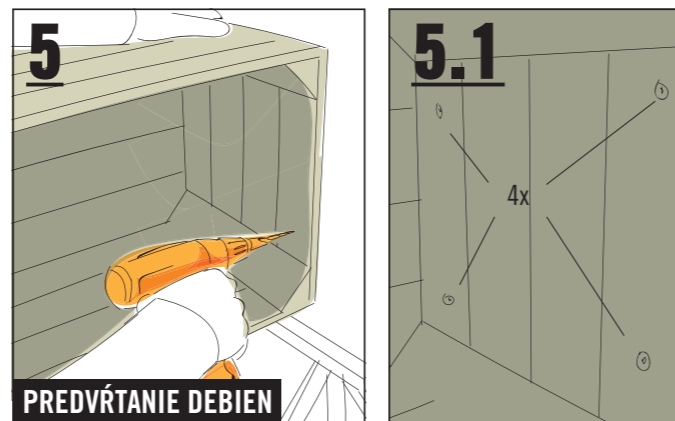

5 PREDVŔTANIE DEBIEN

Takisto predvrtaj strany debien, vždy na štyroch miestach (pozri obrázok 5.1): debnu 2 a 3 na oboch stranách, debnu 1 iba na pravej, debnu 4 iba na ľavej strane (pozri kvôli orientácii náčrt v kroku 4).

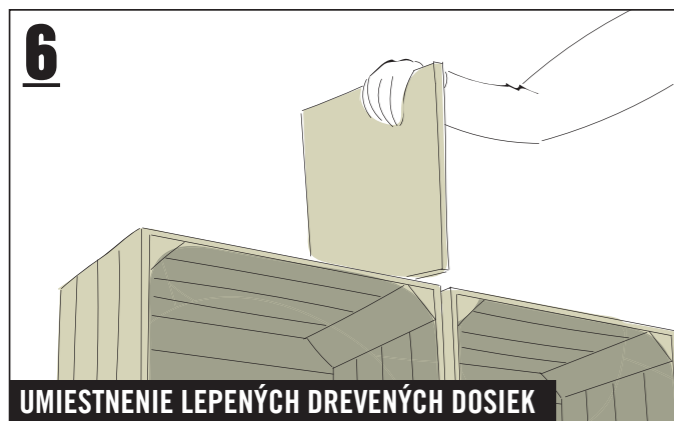

6 UMIESTNENIE LEPENÝCH DREVENÝCH DOSIEK

Lepené drevené dosky (18 x 300 x 350 mm) umiestni medzi debny 1 a 2 a tiež medzi debny 3 a 4.



7 PRISKRUTKOVANIE DEBIEN

Debnu 1 priskrutkuj k lepenej drevenej doske štyrmi skrutkami (4,5 x 25 mm).

