

Debna na hračky Albert a Charles

Chceš do detskej izby líšku alebo radšej žabu?
Ideálne hned' oboje v dvojtom balení. Pretože títo
domáci miláčikovia sú vyložene žiadaní a sú
nenároční na starostlivosť.

Týchto veľkolepých umelcov na uschovanie vecí
a perfektných spolubývajúcich do detskej izby si
môžeš vyrobiť sám pomocou našich materiálov.



Debna na hračky Albert



VÝROBKY BUILDIFY

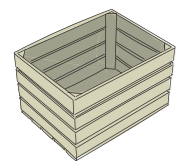

1x BUILDIFY debna na ovocie
stredne veľká
280 x 330 x 440 mm

ĎALŠIE MATERIÁLY

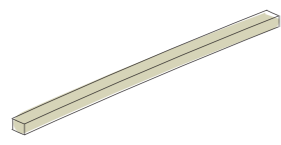

1x lišta R1 14 x 35 x 1000 mm
Prírež na: 1x 14 x 35 x 900 mm

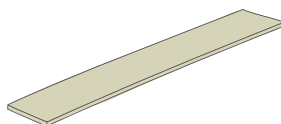

1x hranol 30 x 48 x 3000 mm smrek hobľovaný
Prírež na: 4x 30 x 48 x 400 mm



1x lepená drevená doska smrek
18 x 300 x 800 mm
Prírež na: 1x 18 x 300 x 400 mm

32x univerzálna skrutka s krížovou zápustnou
hlavou 4,5 x 20 mm
8x univerzálna skrutka s krížovou zápustnou
hlavou 4,5 x 30 mm
6x univerzálna skrutka s krížovou zápustnou
hlavou 4,5 x 35 mm

1x Edding permanentný popisovač čierny

NÁRADIE

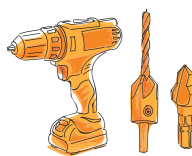

Vŕtací skrutkovač
Vrták so záhlbníkom
Ø 4,5 mm
Skladný vrták
Ø 4–10 mm 6-kt



Brúsny papier

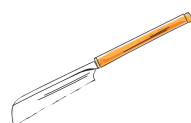

Píla na
drevo



Ručný brúsny
klátik

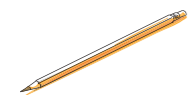

Ceruzka

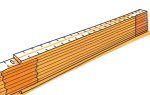

Skladací
meter



Štetec

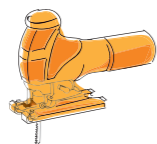

Priamočiara
píla



Maliarsky
valček

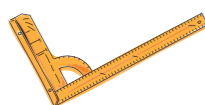

Uholník

FAREBNÝ DIZAJN

Základová farba HORNBACK

1x farebný odtieň „biela“ – 750 ml

HORNBACK PU lak hodvábný lesk

1x farebný odtieň „indesit oranžová“ – 375 ml
1x farebný odtieň „RAL 9010 čisto biela“
– 375 ml

Upozornenie:

Najmä pri svetlých odtieňoch sa odporúča
naniesť dve vrstvy základovej farby HORNBACK.
Tým sa zabráni prekreslovaniu látok obsiahnutých
v dreve a tiež vzniku hnedastých, nepekných
škvŕn. Pri všetkých produktoch dodržuj pokyny
výrobcu na spracovanie a čas schnutia.
Na detské hračky používaj farby s atestom
pre detské hračky.

Návod v 17 krokoch

FOLLOW
YOUR
BEAT

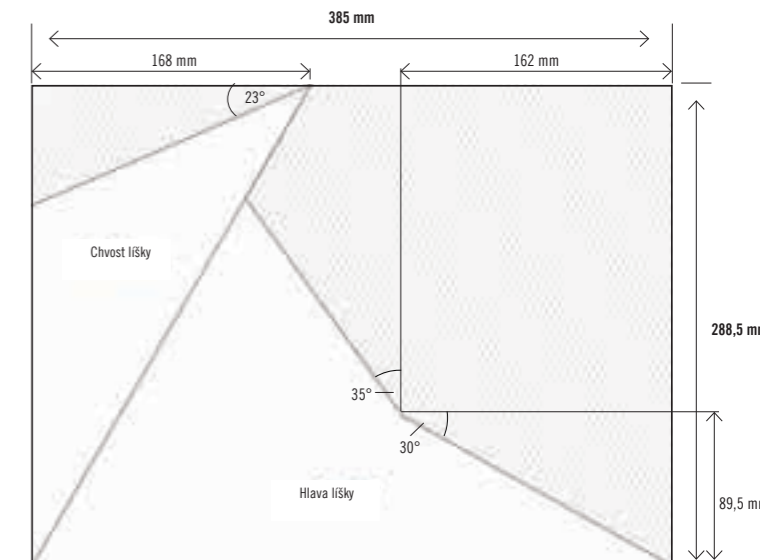
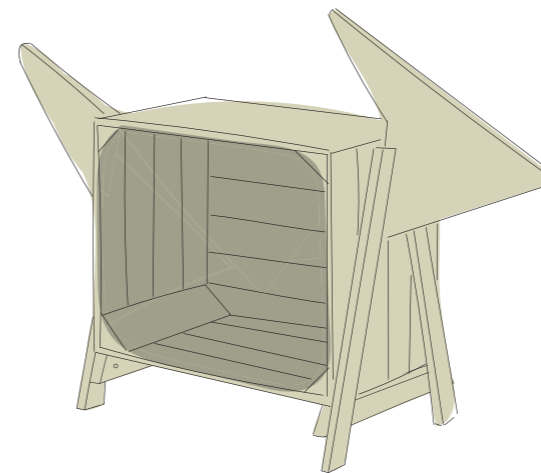

LEPENÁ DREVENÁ DOSKA: ŠABLÓNA CHVOSTA A HLAVY LÍŠKY

Šablóna (288,5 x 385 mm) slúži na vyrezanie chvosta a hlavy
líšky. Šablóny sú pripravené na stiahnutie na: www.hornbach.sk/buildify



PRÍPRAVA: PREDVŔTANIE DEBIEN

Najprv debnu stabilizuj: debnu predvrtaj a následne priskrutkuj každý
koniec lišty vždy jednou skrutkou (4,5 x 20 mm) k trojuholníkovému
hranolu (cca 25 mm od okraja debny).

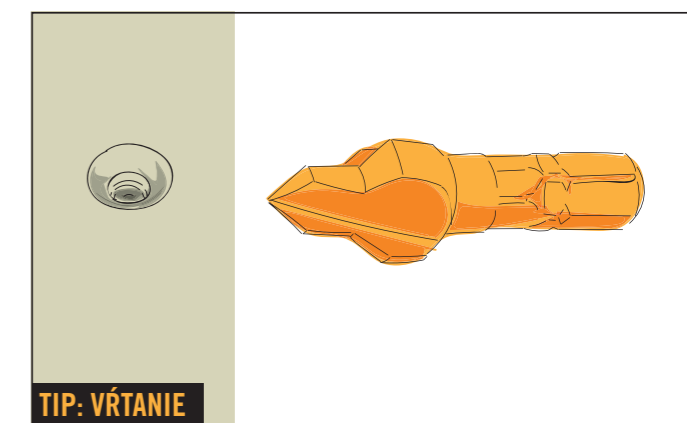

TIP: VŔTANIE

Na vŕtanie sa odporúča „skladný vrták“. Ten zaisťuje kónický tvar
vŕtaného otvoru, do ktorého možno skrutky neskôr perfektne zapustiť.
Vďaka tomu nebude hlavička skrutky vyčnievať a zabráni sa vzniku
trhlín v dreve!

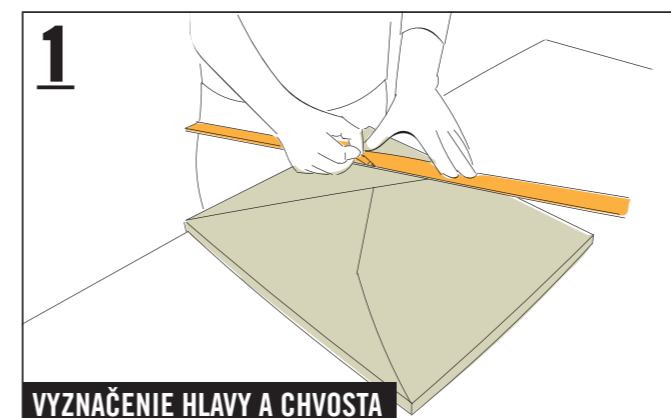

1 VYZNAČENIE HLAVY A CHVOSTA

Prenes šablónu s rozmermi 300 x 400 mm na lepenú drevenú dosku
a vyznač hlavu a chvost líšky.

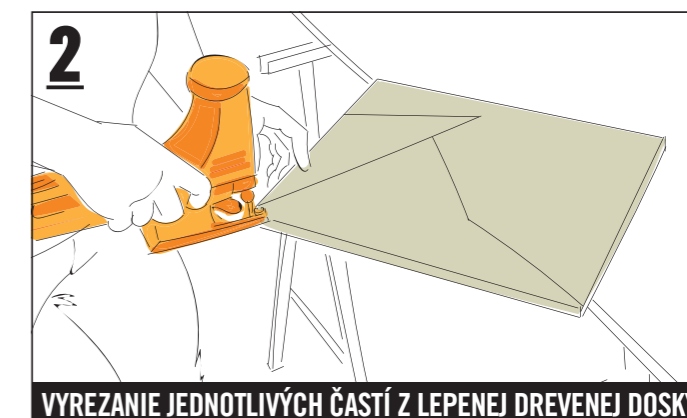

2 VYREZANIE JEDNOTLIVÝCH ČASTÍ Z LEPENEJ DREVEJ DOKY

Pomocou priamočiarej píly vyrež z lepenej drevenej dosky
hlavu a chvost. Zrež špicaté rohy pri chvoste, uchu a ňufáku o 1 cm
pomocou píly na drevo...

BEZPEČNOSŤ

Dbaj prosím na bezpečnostné pokyny na str. 12/13.

Debna na hračky Albert



FOLLOW
YOUR
BEAT



3 PRIBRÚSENIE HLAVY A CHVOSTA

... potom obrús okraje lepenej drevenej dosky do guľata, pretože zaoblené okraje chránia pred poranením.

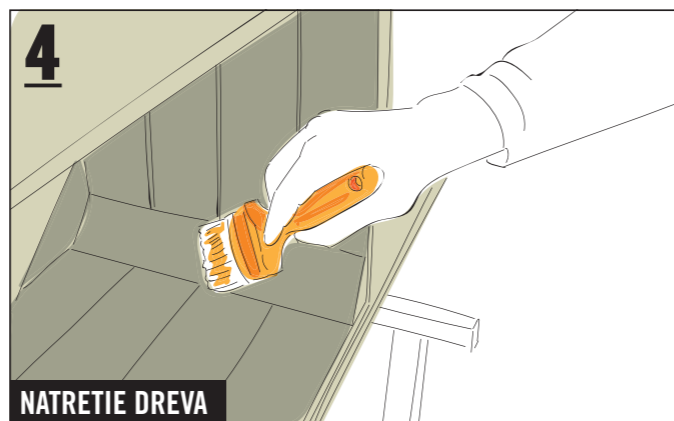

4 NATRETIE DREVA

Dbaj na pokyny na predbežné ošetrenie dreva v bode „Farebný dizajn“. Potom nanies dve vrstvy farby „indesit oranžová“ na hlavu, chvost, hranoly a pravouhlú lištu (pomocou maliarskeho valčeka) a tiež vnútornú a vonkajšiu stranu debny (pomocou štetca).

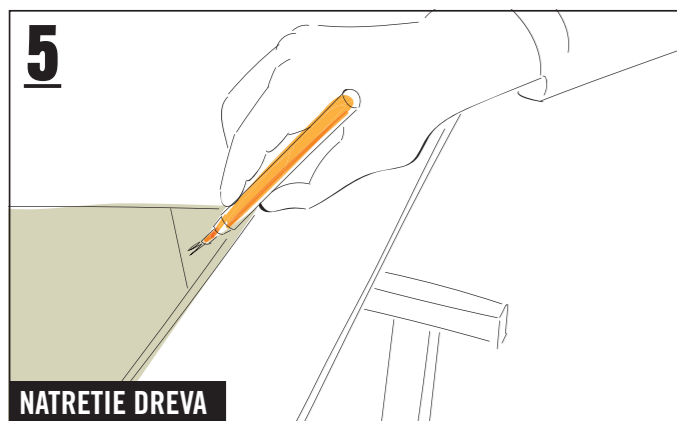

5 NATRETIE DREVA

Potom namaľuj ňufák čiernym popisovačom Edding a tiež nanies dve vrstvy farby „RAL 9010 čisto biela“ na nohy, špičku chvosta a ucho.

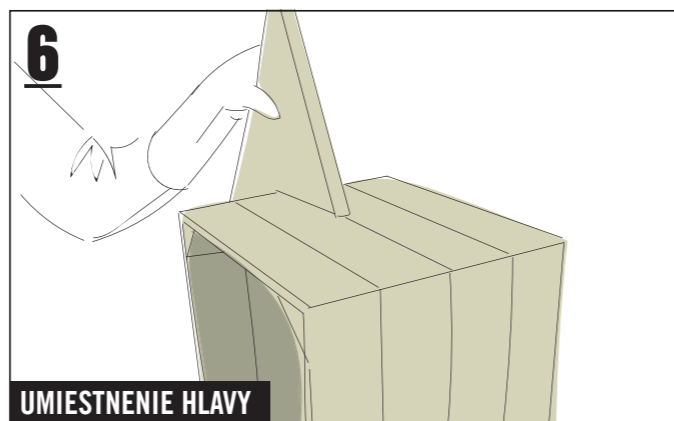

6 UMIESTNENIE HLAVY

Hlavu umiestni doprostred na krátku stranu debny.

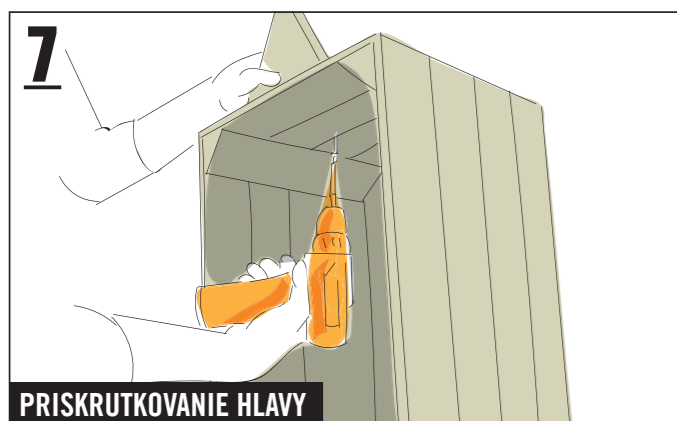

7 PRISKRUTKOVANIE HLAVY

Hlavu priskrutkuj (4,5 x 35 mm) cez drážku uprostred debny a uprostred lepenej drevené dosky (bez predvrtania, pozri tiež krok 12).

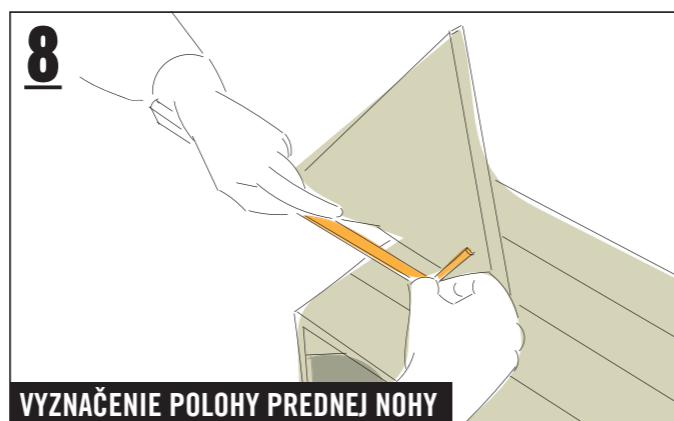

8 VYZNAČENIE POLOHY PREDNEJ NOHY

Potom vyznač vľavo a vpravo od hlavy, cca 70 mm od okraja debny, polohu oboch hranolov.

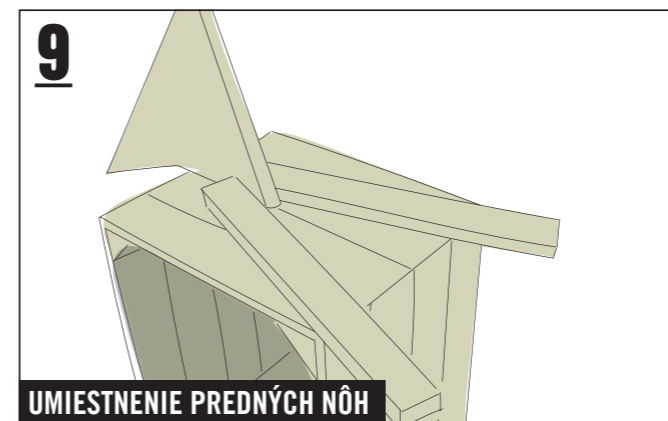

9 UMIESTNENIE PREDNÝCH NÔH

Hranoly (2x 30 x 48 x 400 mm) prilož ako predné nohy, v ukončení s rohom debny. Vyznač zvnútra otvory (pozri obrázok 10.1) a...



10 PREDVŔTANIE DEBNY

... debnu predvrtaj pomocou „skladaného vrtáka“.

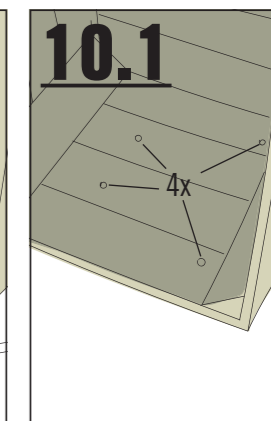

10.1

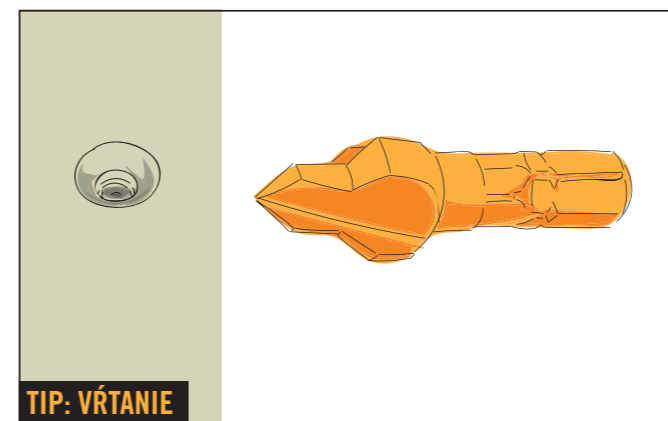

TIP: VŔTANIE

Na vŕtanie sa odporúča „skladaný vrták“. Ten zaisť kónický tvar vŕtaného otvoru, do ktorého možno skrutky neskôr perfektne zapustiť. Vďaka tomu nebude hlavička skrutky vyčnievať a zabráni sa vzniku trhlín v dreve!



11 PRISKRUTKOVANIE PREDNÝCH NÔH

Predné nohy priskrutkuj do predvŕtaných otvorov (4,5 x 30 mm).

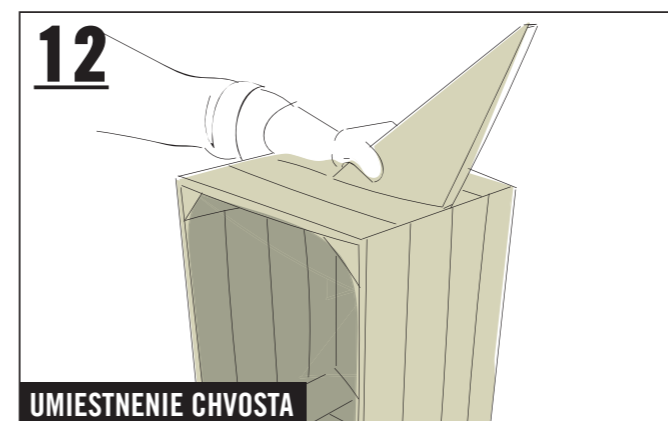

12 UMIESTNENIE CHVOSTA

Chvost umiestni doprostred na krátku stranu debny.

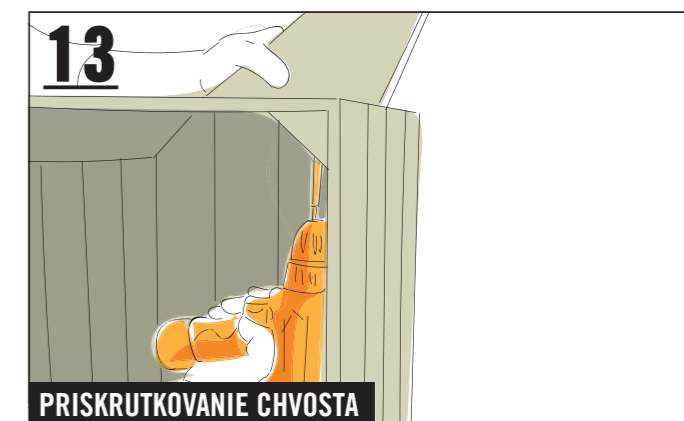

13 PRISKRUTKOVANIE CHVOSTA

Chvost priskrutkuj (4,5 x 35 mm) cez drážku uprostred debny a uprostred lepenej drevené dosky (bez predvrtania).

Debna na hračky Albert



14

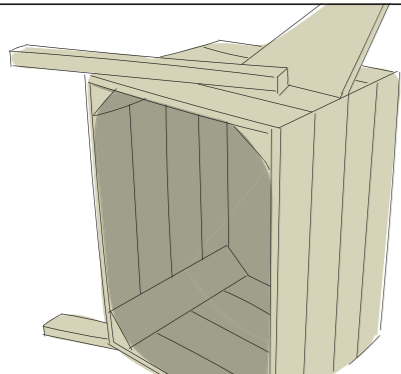

UMIESTNENIE A PRISKRUTKOVANIE ZADNÝCH NÔH

Na pripavenie zadných nôh zopakuj kroky 8-11.

15

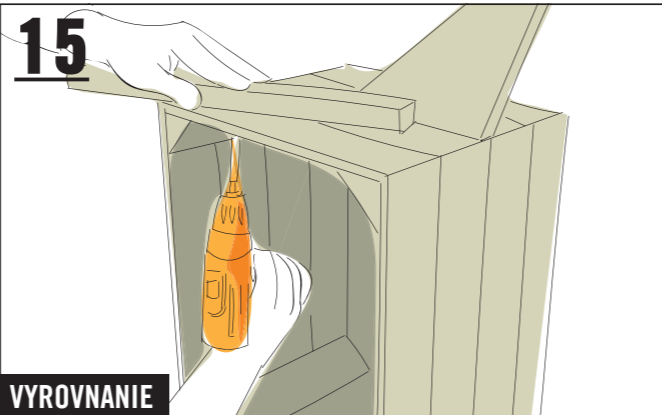

VYROVNANIE

Ak nebude líška stáť stabilne, povol' jednu nohu...

16

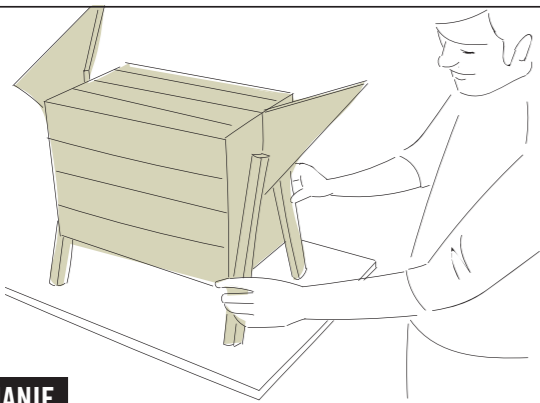

VYROVNANIE

... vyrovňaj líšku a opätovne priskrutkuj nohu.

17

Spoj obidve predné a tiež zadné nohy, aby sa zabezpečila väčšia stabilita: pravouhlú lištu (14 x 35 x 900 mm) narež na dve časti. Obidve časti podrž vždy pri predných a zadných nohách a na obidve lišty vyznač vždy po dvoch rezných líniách (podľa zošikmenia nôh). Odrež obidve lišty podľa príslušných značiek. Potom lišty predvrtaj a priskrutkuj vždy dvomi skrutkami (4,5 x 35 mm) k vnútornej strane nôh. Rezné plochy natri farbou „indesit oranžová“.

SKRÁTENIE LÍŠT, PREDVŔTANIE A NAMONTOVANIE

17.1

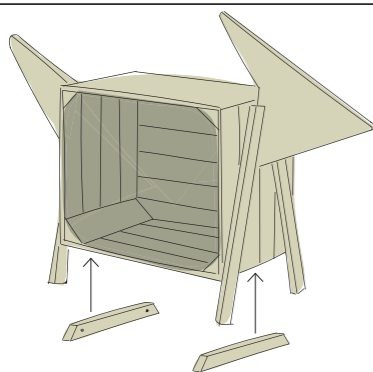

SKRÁTENIE LÍŠT, PREDVŔTANIE A NAMONTOVANIE

Pozri popis pri kroku 17.

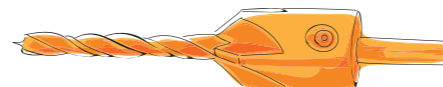

TIP: VŔTANIE

Na predvrtanie sa odporúča „vrták so záhlbníkom“. Ten zaisť kónický tvar vŕtaného otvoru, do ktorého možno skrutky neskôr perfektne zapustiť. Vďaka tomu nebude hlavička skrutky vyčnievať a zabráni sa vzniku trhlin v dreve!

