



BUILDIFY



VYROB

SI NÁBYTOK

SÁM

FOLLOW
YOUR
BEAT



Len TY vieš, ako to má byť

Tlčie Tvoje srdce pre niečo mimoriadne?
Pre nápady na nábytok, ktoré nemá každý?
Vyrobiš si radšej sám, čo sa ti páči? Potom
pracuj s BUILDIFY: my dodáme materiály
a Ty si vytvoríš svoj vlastný bytový štýl.
Regál postavený z drevených debien pre Tvoje
poklady? Útulná posteľ s nebesami, ktorá čnie
na paletách? Komoda, ktorú si môžeš zmeniť
podľa ľubovôle a nálady? Všetko je možné.
Určite máš ešte tisíc ďalších nápadov.

Popušť uzdu svojej fantázii, vlož svoje srdce
do toho, čo Ti robí radosť -
CHOĎ ZA TLKOTOM SVOJHO SRDCA!



Kde čo nájdeš?

Výrobky BUILDIFY.....	06
Nápady na nábytok na uschovanie vecí	08
Nápady na nábytok pre život	10
Bezpečnostné pokyny.....	12
Detská izba	14
Komoda	16
Debny na hračky.....	22
Regál.....	36
Spálňa.....	42
Posteľ s nebesami.....	44
Písací stôl	50
Nízka skrinka.....	60
Dvojmiestna pohovka	66

Výrobky BUILDIFY



FOLLOW
YOUR
BEAT

Naše výrobky BUILDIFY pre Tvoj jedinečný nábytok

Výrobky BUILDIFY sú vybrané špeciálne na výrobu vlastnými silami. Všetky palety majú rovnakú veľkosť, a sú preto ideálne vhodné na stavbu nábytku. Z paliet, debien a rúrok vytvoríš svoj vlastný bytový štýl úplne ľahko vlastnými silami. Tým pôjdeš plne s trendmi - pretože Tvoj vlastnoručne vyrobený nábytok je výrazom Tvojej individuality.

Nábytkové palety hobľované

Nepoužitá, hrubá nábytková paleta s rozmermi europalety s hobľovaným povrchom

Mimoriadne vlastnosti: dlhá životnosť, ľahká údržba, odolnosť, stálosť voči počasiu

Dĺžka: 1200 mm Šírka: 800 mm
Výška: 144 mm Hmotnosť: 23 kg



Debny na ovocie v troch veľkostiach

Nepoužitá debna na ovocie z neošetreného, neopracovaného smrekového alebo jelšového dreva

Možno ľubovoľne kombinovať v troch veľkostiach, lakovať rôznymi farbami

Veľká debna: 300 x 390 x 600 mm
Stredne veľká debna: 280 x 330 x 440 mm
Malá debna: 210 x 230 x 340 mm



Nápady na nábytok na uschovanie vecí



FOLLOW
YOUR
BEAT

Regál

Armstrong – strana 36



Debna na hračky

Charles – strana 30



Komoda

Rocky – strana 60



Debna na hračky

Albert – strana 24



Komoda

Arnold – strana 16

Nápady na nábytok pre život



FOLLOW
YOUR
BEAT

Posteľ s nebesami

Armor – strana 44



Písací stôl

Einstein – strana 50



Dvojmiestna pohovka

Bonnie & Clyde – strana 66



Bezpečnostné pokyny



Dôležité! Pozorne si prosím prečítaj tieto informácie.

Nasledujúce návody boli vytvorené s maximálnou presnosťou, znázorňujú ale vždy iba možný postup. Posúď preto realisticky svoje vlastné schopnosti a v prípade neistoty si nechaj bezpodmienečne poradiť od odborníkov! HORNBACH neručí za nesprávne použitie materiálov a náradia ani za neodborne vykonanú montáž.

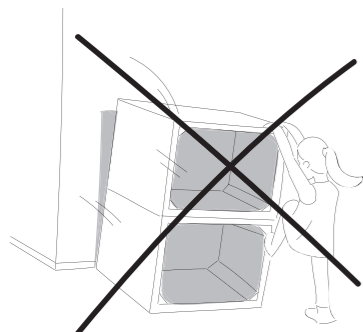

Obrázkový príklad

- 1. Po nábytku sa nesmie šplhať ani na ňom cvičiť. Pouč najmä deti o tomto možnom riziku, aby sa zabránilo pádom.**
- 2. Pri všetkých pracovných krokoch nos vhodné ochranné vybavenie.**
- 3. Neopracované povrchy pred stavbou nábytku obrús, aby sa zabránilo zraneniu (napr. pri odlamovaní triesok).**
- 4. Ak nábytok vyrábaš do detskej izby, použi na detské hračky vhodné laky. Tie sú označené znázorneným logom (pozri vľavo).**



5. NÁBYTOK ARNOLD, ALBERT, CHARLES, ARMSTRONG, EINSTEIN & ROCKY

Debny na ovocie sú vhodné iba na uschovanie ľahkých predmetov. Vykonaj vždy predvrtanie otvoru pomocou skladaného vrtáka, aby si zabránil štípeniu dreva.

6. NÁBYTOK ARNOLD, ARMSTRONG, EINSTEIN & ROCKY

Nábytok pripevni na vhodné miesto pomocou vhodného prichytenia pre príslušný typ steny, aby sa zabránilo prevrhnutiu. V prípade neistoty sa bezpodmienečne informuj vo svojom špecializovanom obchode na vhodný upevňovací materiál.

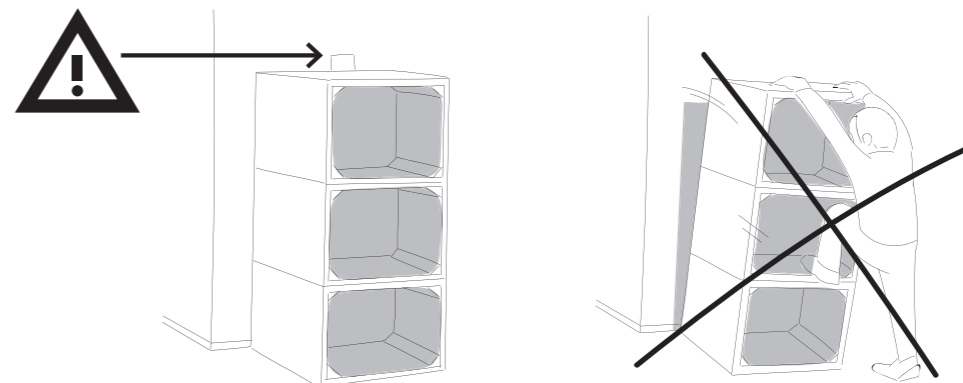

Obrázkový príklad

7. NÁBYTOK ALBERT & CHARLES

Debny na hračky nepoužívaj ako nábytok na sedenie. Pouč najmä deti o tomto možnom riziku, aby sa zabránilo pádom.

Nápady v miestnosti:
DETSKÁ IZBA



Komoda Arnold

Veľké bicepsy udržujú život v poriadku. Zostav si svoju poriadkovú komodu. Pestrofarebne a variabilne - z veľkých, stredne veľkých a malých debien a podľa chuti a nálady, z lakovanej alebo nelakovanej lepenej drevenej dosky.

Zostavenie je veľmi jednoduché - choď za tlkotom svojho srdca!



Komoda Arnold



Návod v 13 krokoch

FOLLOW
YOUR
BEAT

VÝROBKY BUILDIFY

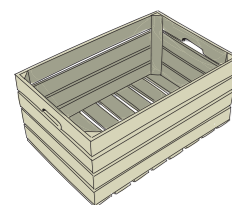

2x **BUILDIFY debna na ovocie veľká**
300 x 390 x 600 mm

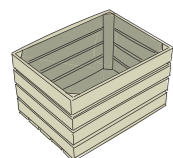

2x **BUILDIFY debna na ovocie stredne veľká**
280 x 330 x 440 mm

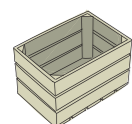

1x **BUILDIFY debna na ovocie malá**
210 x 230 x 340 mm

ĎALŠIE MATERIÁLY

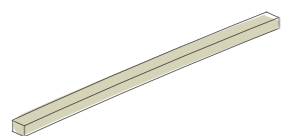

2x **lišta R1 14 x 35 x 1000 mm**
Prírež na: 2 x 14 x 35 x 900 mm
2x **hranol 40 x 60 x 4000 mm smrek hobľovaný**
Prírež na:
2x 40 x 60 x 780 mm
2x 40 x 60 x 850 mm

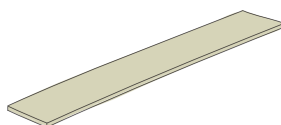

1x **lepená drevená doska 18 x 400 x 2000 mm smrek**
Prírež na:
1x 18 x 400 x 2000 mm



160x **univerzálna skrutka s križovou zápustnou hlavou 4,5 x 20 mm**
20x **univerzálna skrutka s križovou zápustnou hlavou 4,5 x 25 mm**
24x **univerzálna skrutka s križovou zápustnou hlavou 4,5 x 35 mm**

NÁRADIE

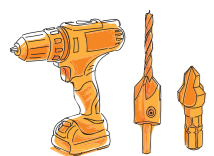

Vŕtací skrutkovač
Vrták so záhlbníkom
Ø 4,5 mm
Skladaný vrták
Ø 4–10 mm 6-kt



Brúsny papier



Píla na drevo



Ručný brúsny klátik

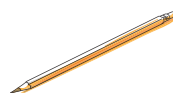

Ceruzka

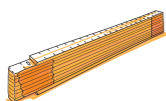

Skladací meter



Štetec

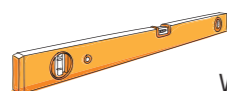

Vodováha



Maliarsky valček

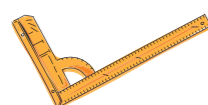

Uholník

FAREBNÝ DIZAJN

Základová farba HORNBACK
1x farebný odtieň „biela“ – 750 ml

HORNBACK PU lak hodvábny lesk
1x farebný odtieň „zelená“ – 375 ml
1x farebný odtieň „indesit oranžová“ – 375 ml
1x farebný odtieň 50. 16. 06 (modrá) – 375 ml,
namiešané v centre miešania farieb HORNBACK

Upozornenie:
Najmä pri svetlých odtieňoch sa odporúča naniesť dve vrstvy základovej farby HORNBACK. Tým sa zabráni prekreslovaniu látok obsiahnutých v dreve a tiež vzniku hnedastých, nepekných škvŕn. Pri všetkých produktoch dodržuj pokyny výrobcu na spracovanie a čas schnutia. Na detské hračky používaj farby s atestom pre detské hračky.

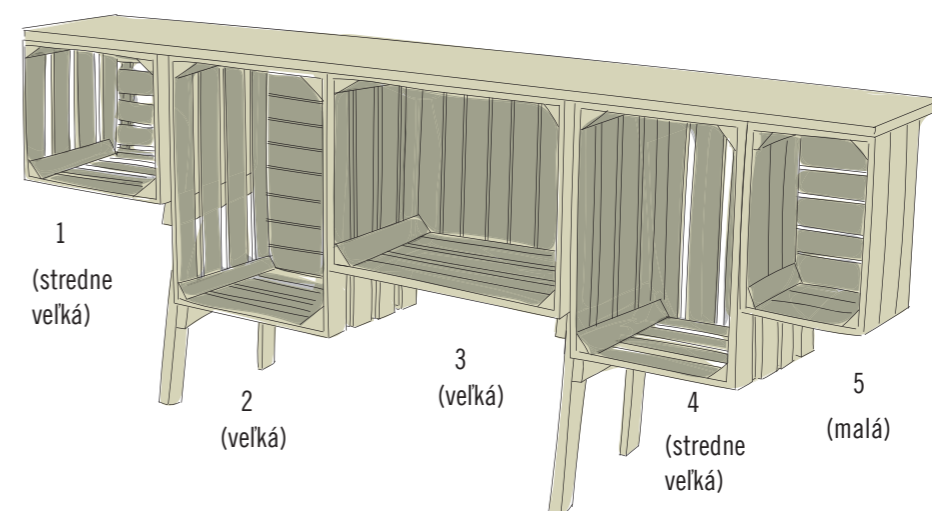

PRÍPRAVA: PREDVŔTANIE DEBIEN

Najprv každú debnu stabilizuj: všetky debny predvŕtaj a následne priskrutkuj každý koniec lišty vždy jednou skrutkou (4,5 x 20 mm) k trojuholníkovému hranolu (cca 25 mm od okraja debny).

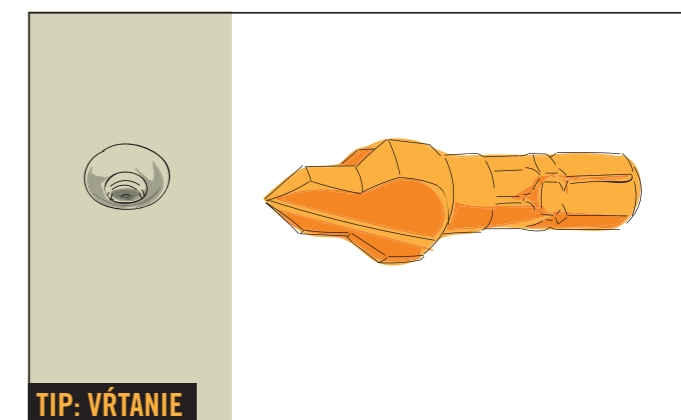

TIP: VŔTANIE

Na vŕtanie sa odporúča „skladaný vrták“. Ten zaisťuje kónický tvar vŕtaného otvoru, do ktorého možno skrutky neskôr perfektne zapustiť. Vďaka tomu nebude hlavička skrutky vyčnievať a zabráni sa vzniku trhlín v dreve!

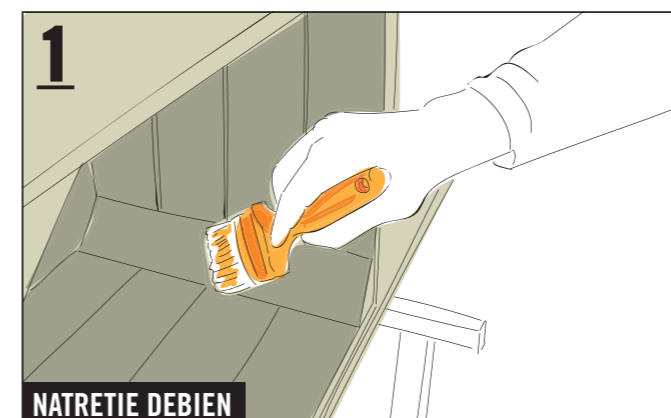

NATRETIE DEBIEN

Dbaj na pokyny na predbežné ošetrenie dreva v bode „Farebný dizajn“. Potom nanies vždy dve vrstvy farby na vnútornú a vonkajšiu stranu debien: debna 1 s farbou „indesit oranžová“, debna 4 s farbou „50. 16. 06 (modrá)“ a debna 5 s farbou „zelená“.

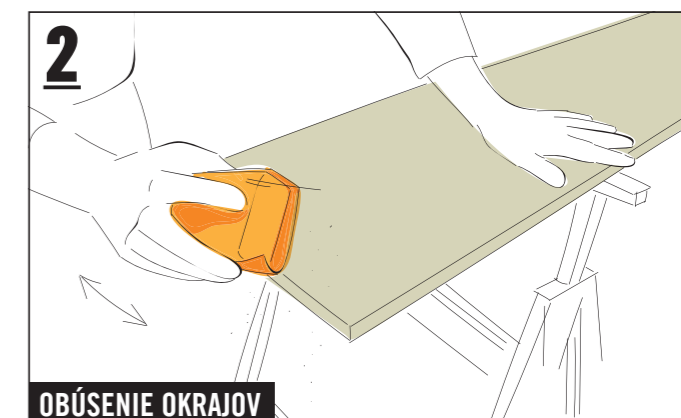

OBÚSENIE OKRAJOV

Okraje lepenej drevenej dosky obrús.

BEZPEČNOSŤ

Dbaj prosím na bezpečnostné pokyny na str. 12/13.

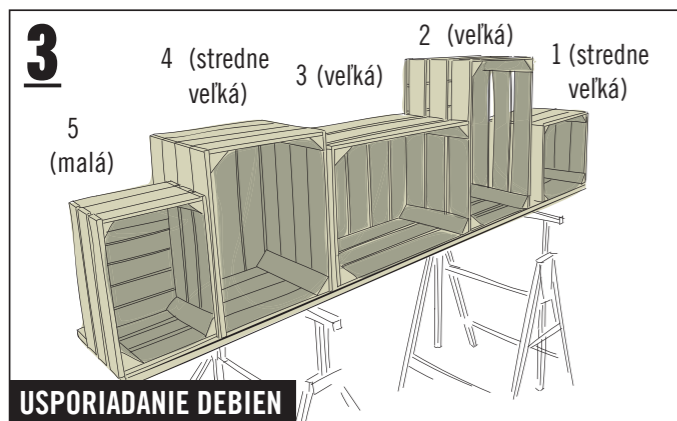

USPORIADANIE DEBIEN

Debny usporiadaj na lepenú drevenú dosku v príslušnom poradí.

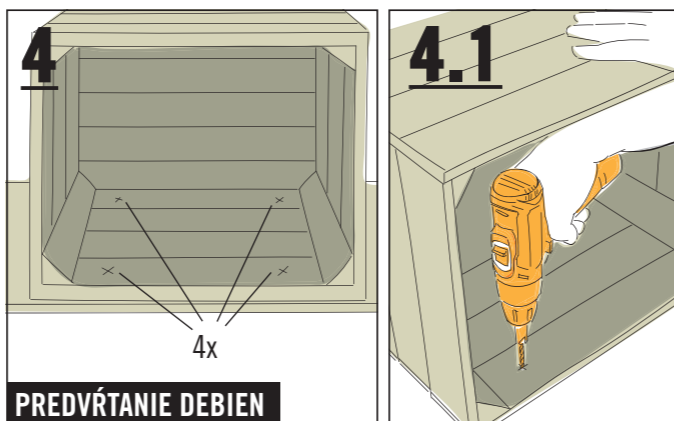

PREDVŔTANIE DEBIEN

Na umiestnených debnách nakresli vždy po štyroch otvoroch na vyvítanie. Otvory predvrtaj pomocou „skladaného vrtáka“. Dbaj na to, aby si nevrtal do lepenej drevenej dosky.

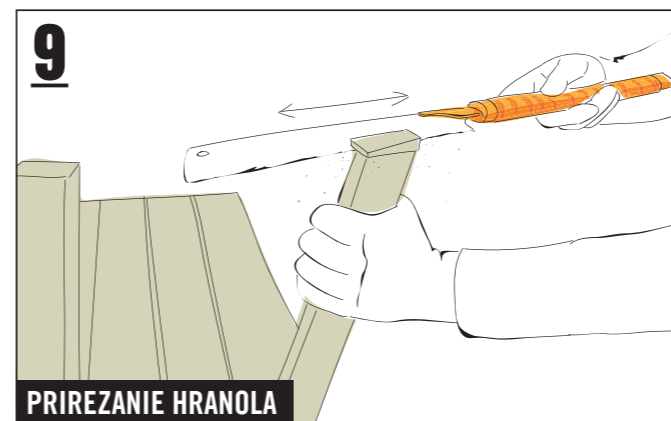

PRIREZANIE HRANOLA

Hranol prirež podľa značky.

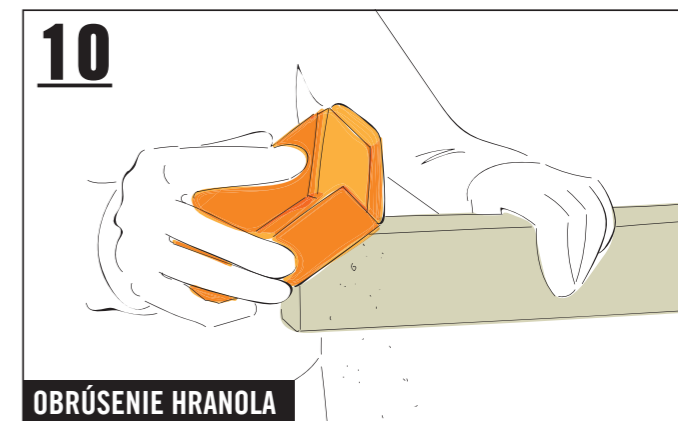

OBRÚSENIE HRANOLA

Obrús predný hranol.

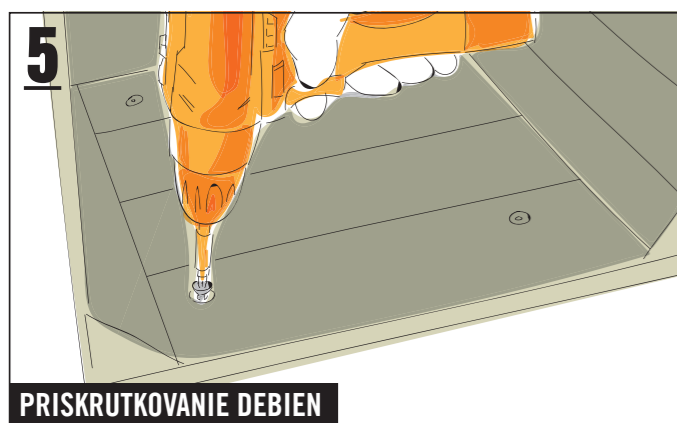

PRISKRUKOVANIE DEBIEN

Teraz priskrutkuj debnu 1 k lepenej drevenej doske skrutkami (4,5 x 25 mm).

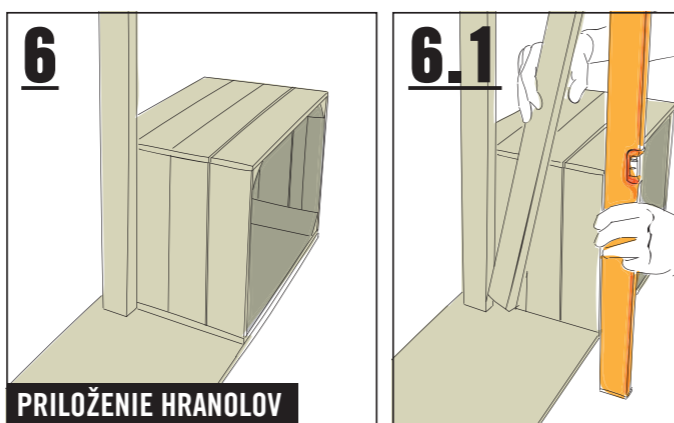

PRILÓŽENIE HRANOLOV

Zadný hranol (40 x 60 x 780 mm) polož vedľa debny 1 tak, aby lícovala s jej zadným okrajom. Predný hranol prilož priamo na zadný. Predný hranol preklápaš dovtedy, kým sa nestretne s vodováhou priloženou na prednom okraji debny (pozri obrázok 6.1).

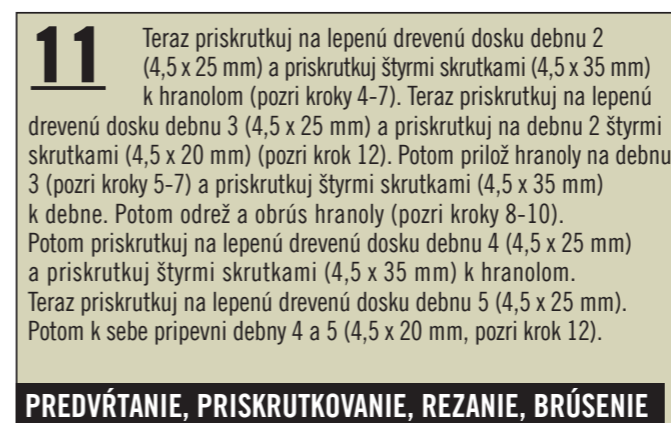

PREDVŔTANIE, PRISKRUKOVANIE, REZANIE, BRÚSENIE

Teraz priskrutkuj na lepenú drevenú dosku debnu 2 (4,5 x 25 mm) a priskrutkuj štyrmi skrutkami (4,5 x 35 mm) k hranolom (pozri kroky 4-7). Teraz priskrutkuj na lepenú drevenú dosku debnu 3 (4,5 x 25 mm) a priskrutkuj na debnu 2 štyrmi skrutkami (4,5 x 20 mm) (pozri krok 12). Potom prilož hranoly na debnu 3 (pozri kroky 5-7) a priskrutkuj štyrmi skrutkami (4,5 x 35 mm) k debne. Potom odrež a obrús hranoly (pozri kroky 8-10). Potom priskrutkuj na lepenú drevenú dosku debnu 4 (4,5 x 25 mm) a priskrutkuj štyrmi skrutkami (4,5 x 35 mm) k hranolom. Teraz priskrutkuj na lepenú drevenú dosku debnu 5 (4,5 x 25 mm). Potom k sebe pripevni debny 4 a 5 (4,5 x 20 mm, pozri krok 12).



PRISKRUKOVANIE DEBIEN K SEBE

Na záver debny spolu zoskrutkuj.

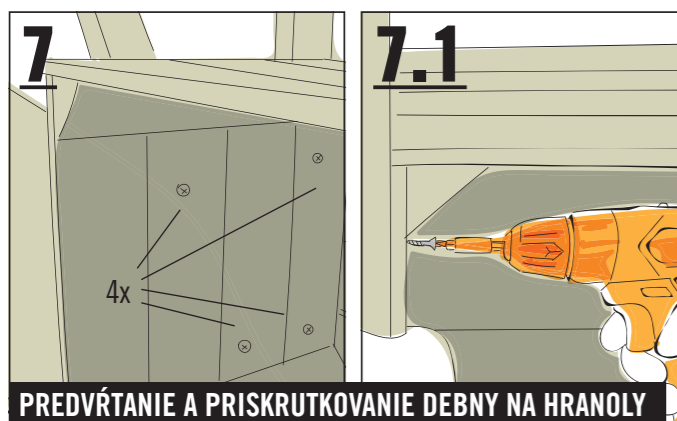

PREDVŔTANIE A PRISKRUKOVANIE DEBNA NA HRANOLY

Vyznač a predvrtaj štyri otvory v debne 1. Potom priskrutkuj debnu 1 k hranolom (4,5 x 35 mm).

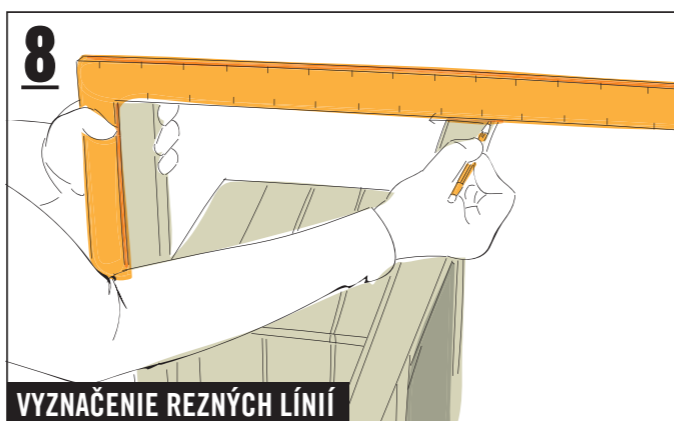

VYZNAČENIE REZNÝCH LÍNIÍ

Prilož uholník na koniec zadného hranola (40 x 60 x 780 mm) a vyznač na prednom hranole (40 x 60 x 850 mm) vodorovnú čiaru ako reznú líniu.

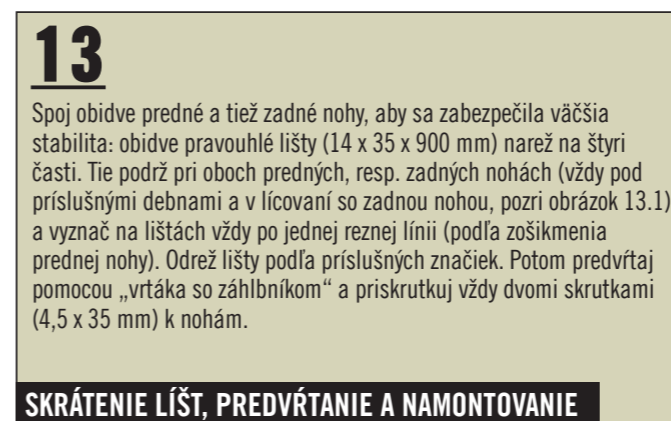

SKRÁTENIE LÍŠŤ, PREDVŔTANIE A NAMONTOVANIE

Spoj obidve predné a tiež zadné nohy, aby sa zabezpečila väčšia stabilita: obidve pravouhlé lišty (14 x 35 x 900 mm) narež na štyri časti. Tie podrž pri oboch predných, resp. zadných nohách (vždy pod príslušnými debnami a v lícovaní so zadnou nohou, pozri obrázok 13.1) a vyznač na lištách vždy po jednej reznej línii (podľa zošíkmenia prednej nohy). Odrež lišty podľa príslušných značiek. Potom predvrtaj pomocou „vrtáka so záhlbníkom“ a priskrutkuj vždy dvomi skrutkami (4,5 x 35 mm) k nohám.

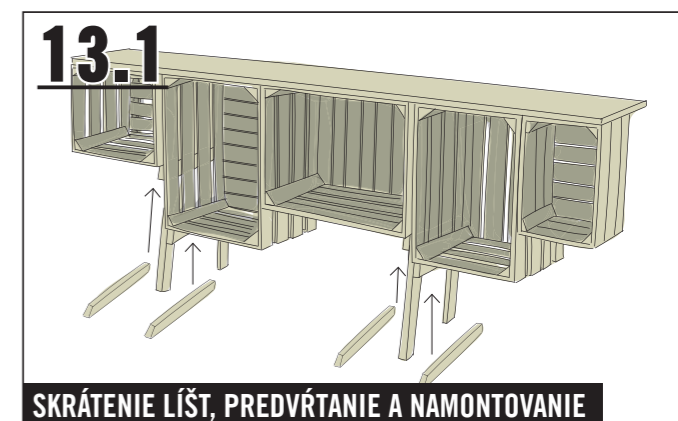

SKRÁTENIE LÍŠŤ, PREDVŔTANIE A NAMONTOVANIE

Pozri popis pri kroku 13.

Debna na hračky Albert a Charles

Chceš do detskej izby líšku alebo radšej žabu? Ideálne hneď oboje v dvojitom balení. Pretože títo domáci miláčikovia sú vyložene žiadaní a sú nenároční na starostlivosť.

Týchto veľkolepých umelcov na uschovanie vecí a perfektných spolubývajúcich do detskej izby si môžeš vyrobiť sám pomocou našich materiálov.



Debna na hračky Albert



VÝROBKY BUILDIFY

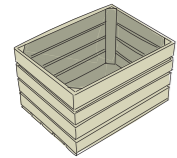

1x BUILDIFY debna na ovocie
stredne veľká
280 x 330 x 440 mm

ĎALŠIE MATERIÁLY

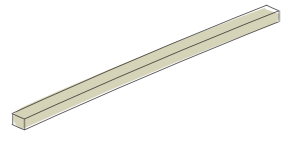

1x lišta R1 14 x 35 x 1000 mm
Prírež na: 1x 14 x 35 x 900 mm

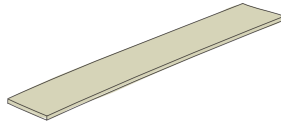

1x hranol 30 x 48 x 3000 mm smrek hobľovaný
Prírež na: 4x 30 x 48 x 400 mm



1x lepená drevená doska smrek
18 x 300 x 800 mm
Prírež na: 1x 18 x 300 x 400 mm

32x univerzálna skrutka s krížovou zápustnou
hlavou 4,5 x 20 mm

8x univerzálna skrutka s krížovou zápustnou
hlavou 4,5 x 30 mm

6x univerzálna skrutka s krížovou zápustnou
hlavou 4,5 x 35 mm

1x Edding permanentný popisovač čierny

NÁRADIE

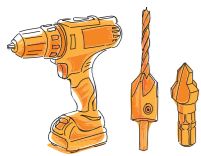

Vŕtací skrutkovač
Vrták so záhlbníkom
Ø 4,5 mm
Skladný vrták
Ø 4–10 mm 6-kt



Brúsny papier

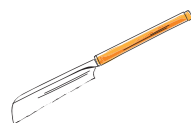

Píla na
drevo



Ručný brúsny
klátik

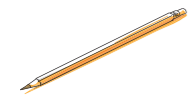

Ceruzka

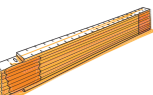

Skladací
meter



Štetec

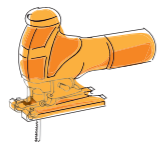

Priamočiara
píla



Maliarsky
valček

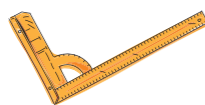

Uholník

FAREBNÝ DIZAJN

Základová farba HORNBACK

1x farebný odtieň „biela“ – 750 ml

HORNBACK PU lak hodvábný lesk

1x farebný odtieň „indesit oranžová“ – 375 ml

1x farebný odtieň „RAL 9010 čisto biela“
– 375 ml

Upozornenie:

Najmä pri svetlých odtieňoch sa odporúča
naniesť dve vrstvy základovej farby HORNBACK.
Tým sa zabráni prekreslovaniu látok obsiahnutých
v dreve a tiež vzniku hnedastých, nepekných
škvŕn. Pri všetkých produktoch dodržuj pokyny
výrobcu na spracovanie a čas schnutia.
Na detské hračky používaj farby s atestom
pre detské hračky.

Návod v 17 krokoch

FOLLOW
YOUR
BEAT

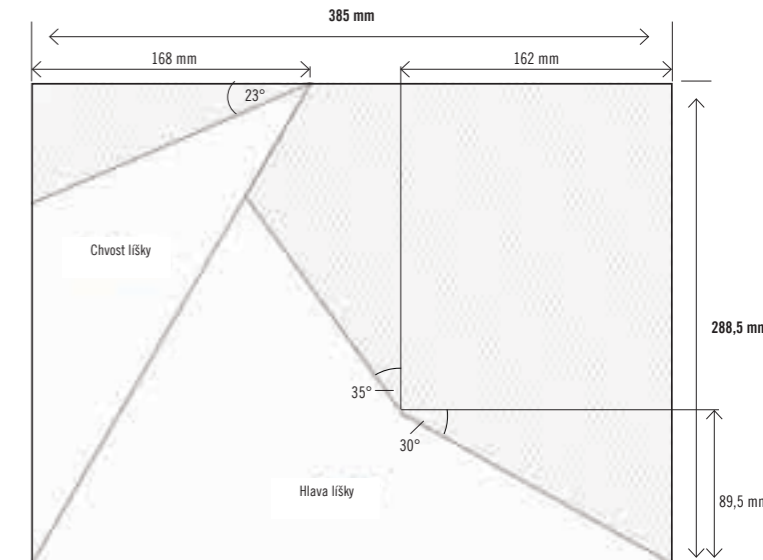
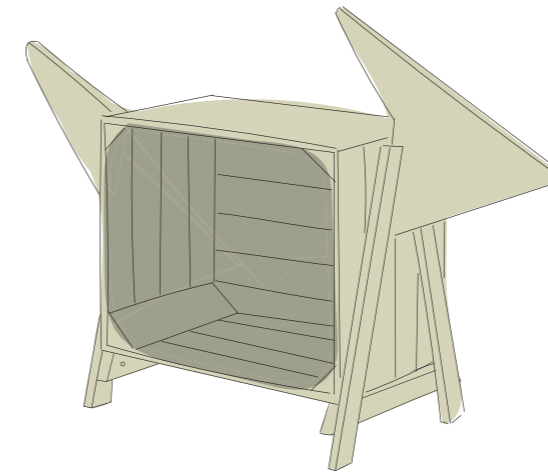

LEPENÁ DREVENÁ DOSKA: ŠABLÓNA CHVOSTA A HLAVY LÍŠKY

Šablóna (288,5 x 385 mm) slúži na vyrezanie chvosta a hlavy líšky. Šablóny sú pripravené na stiahnutie na: www.hornbach.sk/buildify



PRÍPRAVA: PREDVŔTANIE DEBIEN

Najprv debnu stabilizuj: debnu predvrtaj a následne priskrutkuj každý koniec lišty vždy jednou skrutkou (4,5 x 20 mm) k trojuholníkovému hranolu (cca 25 mm od okraja debny).

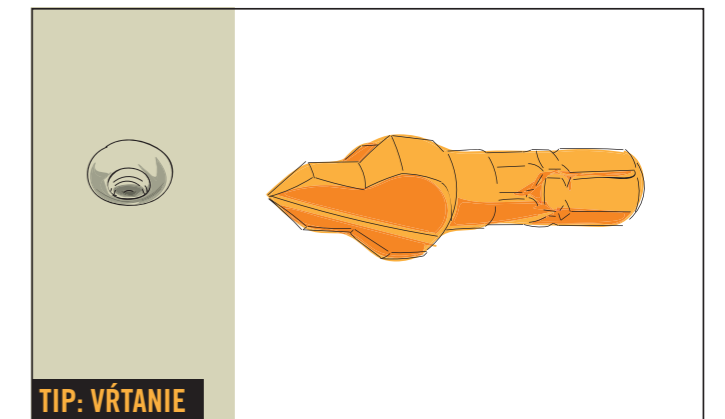

TIP: VŔTANIE

Na vŕtanie sa odporúča „skladný vrták“. Ten zaisť kónický tvar vŕtaného otvoru, do ktorého možno skrutky neskôr perfektne zapustiť. Vďaka tomu nebude hlavička skrutky vyčnievať a zabráni sa vzniku trhlín v dreve!

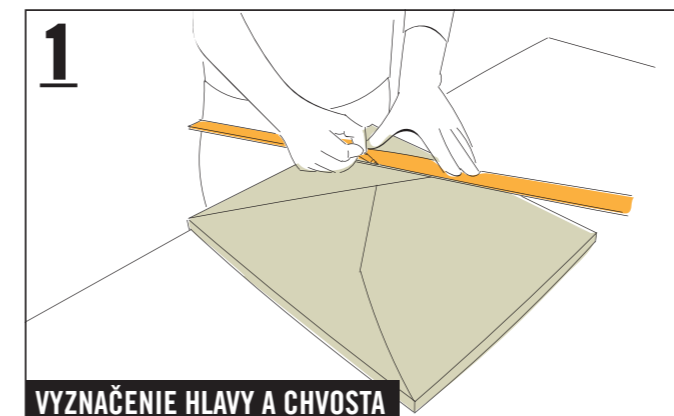

1 VYZNAČENIE HLAVY A CHVOSTA

Prenes šablónu s rozmermi 300 x 400 mm na lepenú drevenú dosku a vyznač hlavu a chvost líšky.

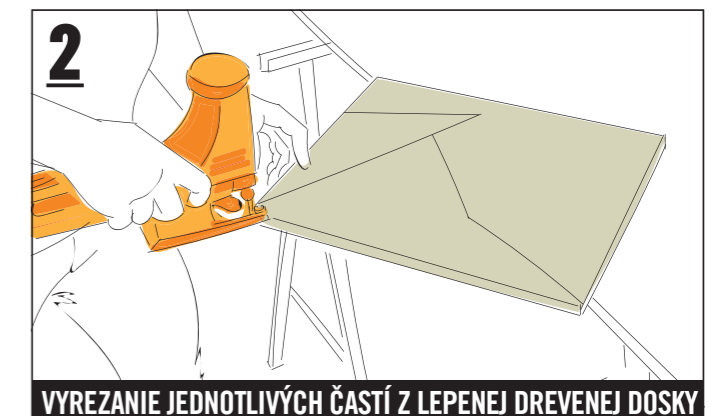

2 VYREZANIE JEDNOTLIVÝCH ČASTÍ Z LEPENEJ DREVEJ DOKY

Pomocou priamočiarej píly vyrež z lepenej drevenej dosky hlavu a chvost. Zrež špicaté rohy pri chvoste, uchu a ňufáku o 1 cm pomocou píly na drevo...

BEZPEČNOSŤ

Dbaj prosím na bezpečnostné pokyny na str. 12/13.



3 PRIBRÚSENIE HLAVY A CHVOSTA

... potom obrús okraje lepenej drevenej dosky do guľata, pretože zaoblené okraje chránia pred poranením.

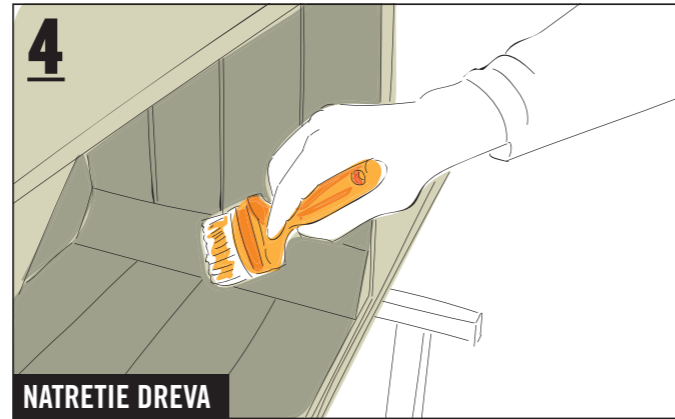

4 NATRETIE DREVA

Dbaj na pokyny na predbežné ošetrenie dreva v bode „Farebný dizajn“. Potom nanies dve vrstvy farby „indesit oranžová“ na hlavu, chvost, hranoly a pravouhlú lištu (pomocou maliarskeho valčeka) a tiež vnútornú a vonkajšiu stranu debny (pomocou štetca).

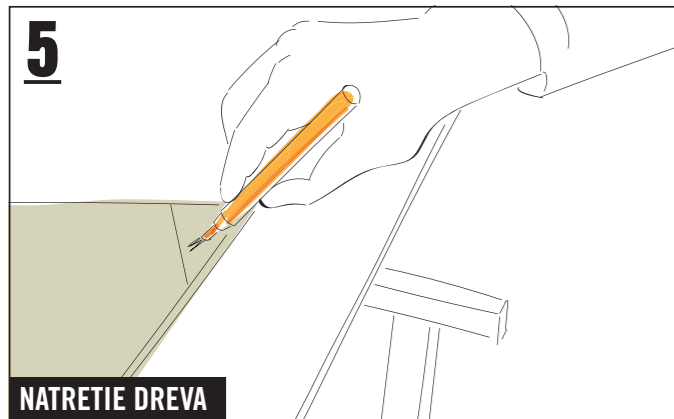

5 NATRETIE DREVA

Potom namaľuj ňufák čiernym popisovačom Edding a tiež nanies dve vrstvy farby „RAL 9010 čisto biela“ na nohy, špičku chvosta a ucho.

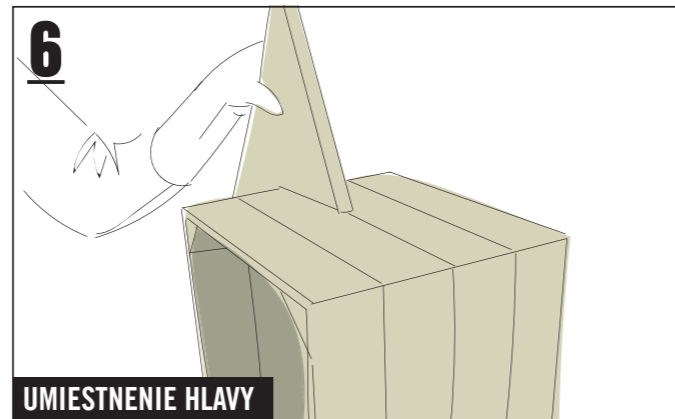

6 UMIESTNENIE HLAVY

Hlavu umiestni doprostred na krátku stranu debny.



7 PRISKRUTKOVANIE HLAVY

Hlavu priskrutkuj (4,5 x 35 mm) cez drážku uprostred debny a uprostred lepenej drevenej dosky (bez predvrtania, pozri tiež krok 12).

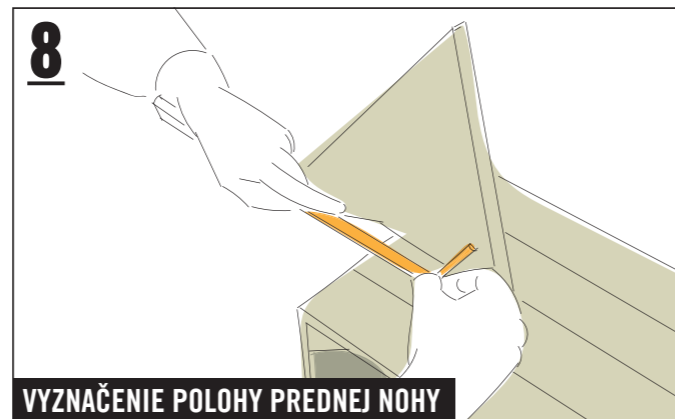

8 VYZNAČENIE POLOHY PREDNEJ NOHY

Potom vyznač vľavo a vpravo od hlavy, cca 70 mm od okraja debny, polohu oboch hranolov.

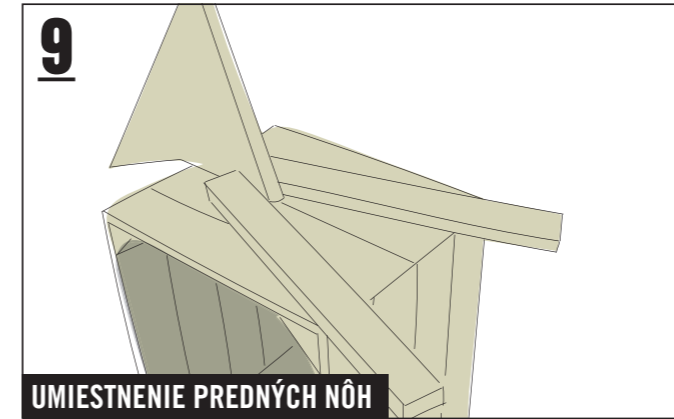

9 UMIESTNENIE PREDNÝCH NÔH

Hranoly (2x 30 x 48 x 400 mm) prilož ako predné nohy, v ukončení s rohom debny. Vyznač zvnútra otvory (pozri obrázok 10.1) a...

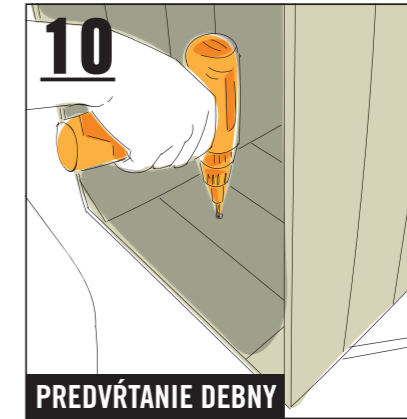

10 PREDVŔTANIE DEBNY

... debnu predvrtaj pomocou „skladaného vrtáka“.

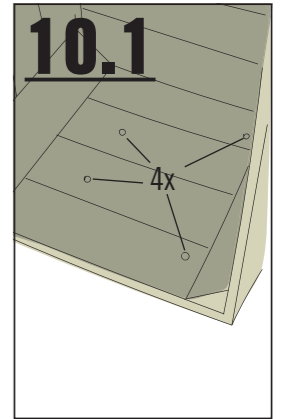

10.1

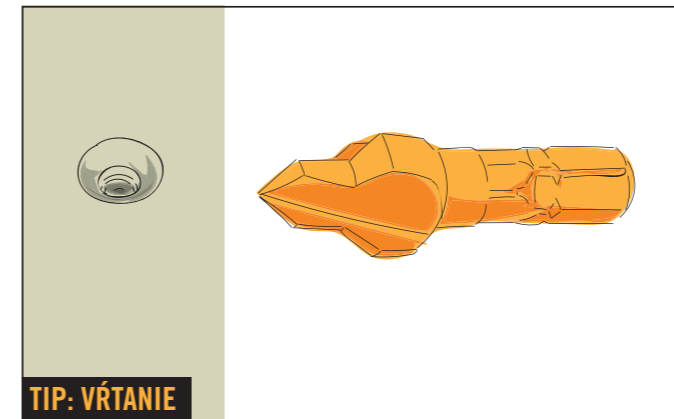

TIP: VŔTANIE

Na vŕtanie sa odporúča „skladaný vrták“. Ten zaisť kónický tvar vŕtaného otvoru, do ktorého možno skrutky neskôr perfektne zapustiť. Vďaka tomu nebude hlavička skrutky vyčnievať a zabráni sa vzniku trhlín v dreve!

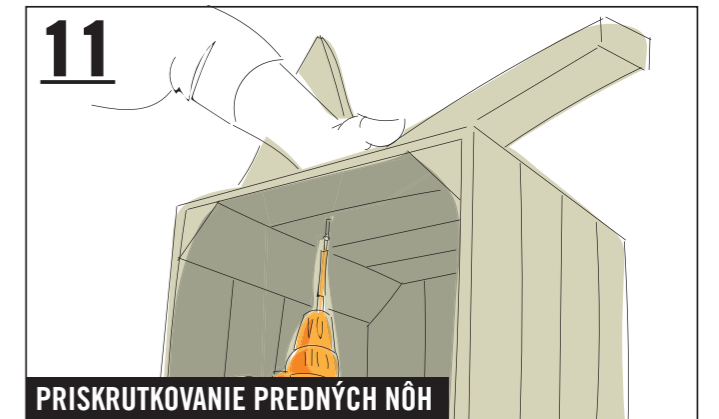

11 PRISKRUTKOVANIE PREDNÝCH NÔH

Predné nohy priskrutkuj do predvŕtaných otvorov (4,5 x 30 mm).

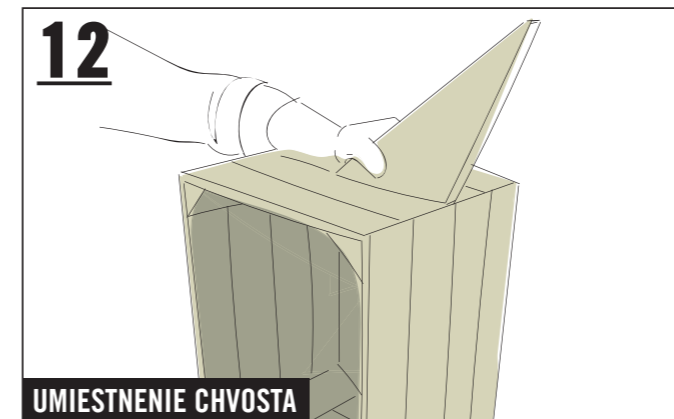

12 UMIESTNENIE CHVOSTA

Chvost umiestni doprostred na krátku stranu debny.

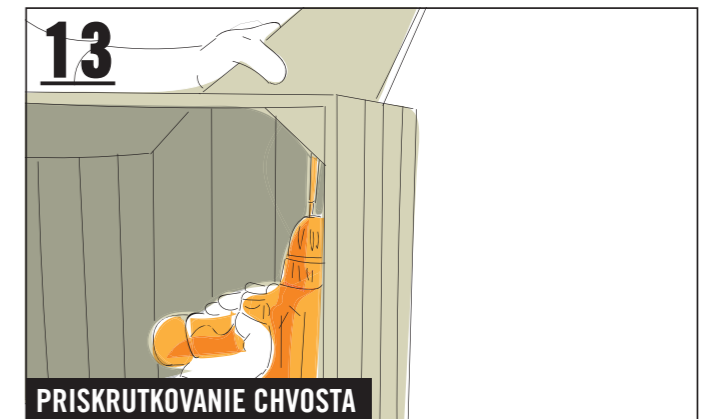

13 PRISKRUTKOVANIE CHVOSTA

Chvost priskrutkuj (4,5 x 35 mm) cez drážku uprostred debny a uprostred lepenej drevenej dosky (bez predvrtania).

Debna na hračky Albert



14

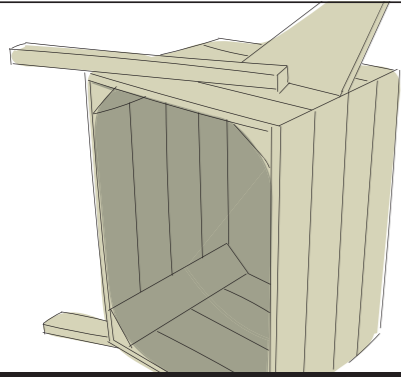

UMIESTNENIE A PRISKRUTKOVANIE ZADNÝCH NÔH

Na pripavenie zadných nôh zopakuj kroky 8-11.

15

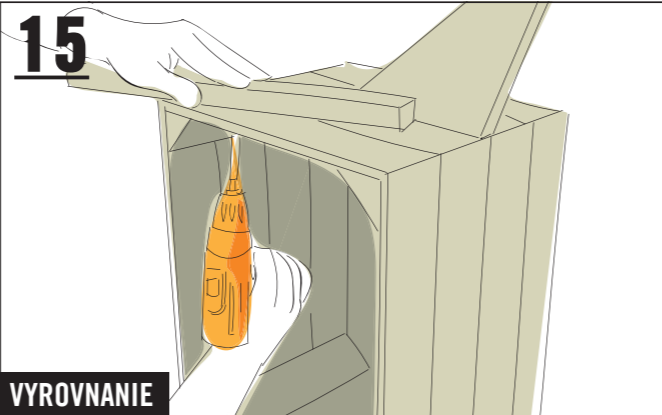

VYROVNANIE

Ak nebude líška stáť stabilne, povól jednu nohu...

16

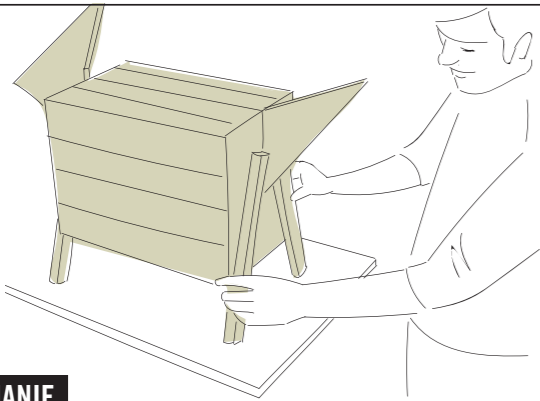

VYROVNANIE

... vyrovňaj líšku a opätovne priskrutkuj nohu.

17

Spoj obidve predné a tiež zadné nohy, aby sa zabezpečila väčšia stabilita: pravouhlú lištu (14 x 35 x 900 mm) narež na dve časti. Obidve časti podrž vždy pri predných a zadných nohách a na obidve lišty vyznač vždy po dvoch rezných líniách (podľa zošíkmenia nôh). Odrež obidve lišty podľa príslušných značiek. Potom lišty predvrtaj a priskrutkuj vždy dvomi skrutkami (4,5 x 35 mm) k vnútornej strane nôh. Rezné plochy natri farbou „indesit oranžová“.

SKRÁTENIE LÍŠT, PREDVŔTANIE A NAMONTOVANIE

17.1

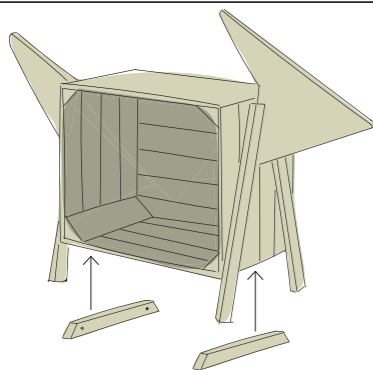

SKRÁTENIE LÍŠT, PREDVŔTANIE A NAMONTOVANIE

Pozri popis pri kroku 17.

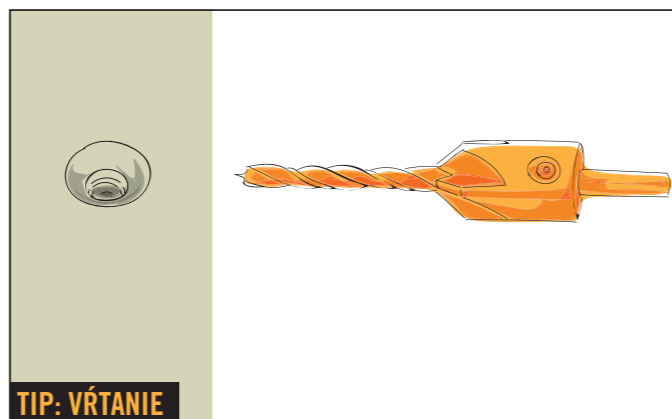

TIP: VŔTANIE

Na predvrtanie sa odporúča „vrták so záhlbníkom“. Ten zaisť kónický tvar vŕtaného otvoru, do ktorého možno skrutky neskôr perfektne zapustiť. Vďaka tomu nebude hlavička skrutky vyčnievať a zabráni sa vzniku trhlin v dreve!



Debna na hračky Charles



Návod v 26 krokoch

FOLLOW
YOUR
BEAT

VÝROBKY BUILDIFY

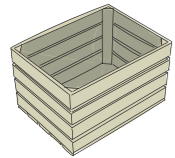

1x BUILDIFY debna na ovocie
stredne veľká
280 x 330 x 440 mm

ĎALŠIE MATERIÁLY

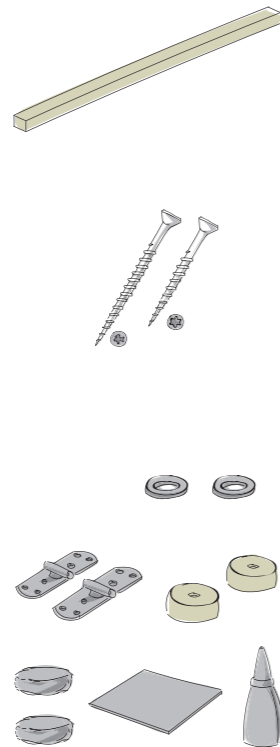

1x hranol 30 x 48 x 3000 mm smrek hobľovaný
Prírež na:
4x 30 x 48 x 400 mm, 1x 30 x 48 x 600 mm

12x univerzálna skrutka s križovou zápustnou
hlavou 3,5 x 16 mm
32x univerzálna skrutka s križovou zápustnou
hlavou 4,5 x 20 mm
6x univerzálna skrutka s križovou zápustnou
hlavou 4,5 x 30 mm
8x univerzálna skrutka s križovou zápustnou
hlavou 4,5 x 50 mm
2x skrutka do dreva se zápustnou hlavou
Pozidriv 6,3 x 9 mm, galv. pozinkovaný

2x podložka DIN 9021, 6,4 mm galv. pozinkovaná
2x záves na stôl široký 32 x 101 mm, galv. žltó
pozinkovaný
2x baldachýn drevo borovica prírodná
1x filcový klzák guľatý, 22 mm, hnedý,
samolepiaci
1x kreatívna sada modelárskych filcov 674-dielna
1x Roxolid lepidlo na drevo vodotesné 250 ml

NÁRADIE

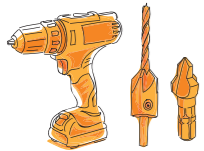

Vŕtací skrutkovač
Vrták so záhlbníkom
Ø 4,5 mm
Skladací vrták
Ø 4–10 mm 6-kt

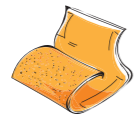

Brúsny papier

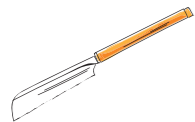

Píla na
drevo



Ručný brúsny
klátik

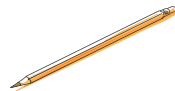

Ceruzka

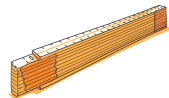

Skladací
meter



Štetec

FAREBNÝ DIZAJN

Základová farba HORNBACK
1x farebný odtieň „biela“ – 375 ml

HORNBACK PU lak hodvábný leský
1x farebný odtieň „zelená“ – 375 ml
1x farebný odtieň „RAL 9010 čisto biela“ –
375 ml

Upozornenie:
Najmä pri svetlých odtieňoch sa odporúča
naniesť dve vrstvy základovej farby HORNBACK.
Tým sa zabráni prekreslovaniu látok obsiahnutých
v dreve a tiež vzniku hnedastých, nepekných
škvŕn. Pri všetkých produktoch dodržuj pokyny
výrobca na spracovanie a čas schnutia.
Na detské hračky používaj farby s atestom
pre detské hračky.

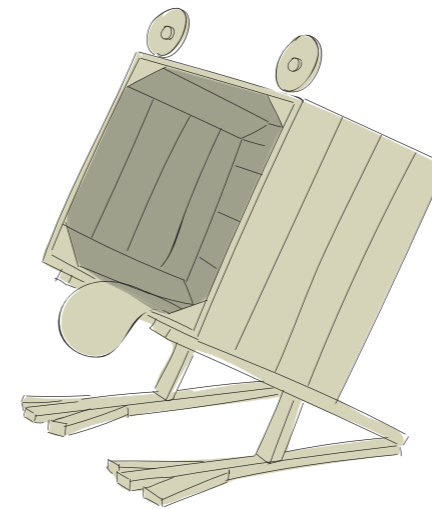

PRÍPRAVA: PREDVŔTANIE DEBIEN

Najprv debnu stabilizuj: debnu predvŕtaj a následne priskrutkuj každý
koniec lišty vždy jednou skrutkou (4,5 x 20 mm) k trojuholníkovému
hranolu (cca 25 mm od okraja debny).

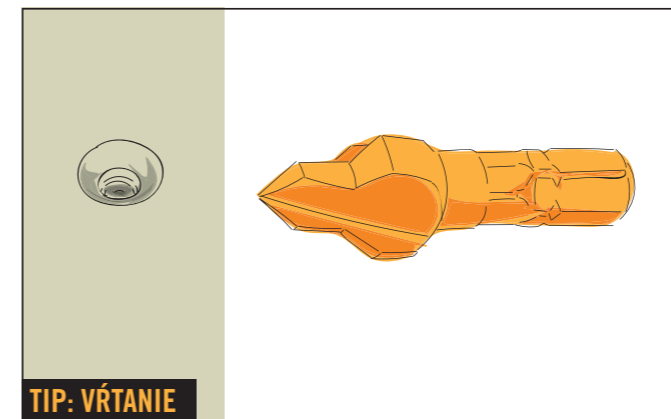

TIP: VŔTANIE

Na vŕtanie sa odporúča „skladaný vrták“. Ten zaisťuje kónický tvar
vŕtaného otvoru, do ktorého možno skrutky neskôr perfektne zapustiť.
Vďaka tomu nebude hlavička skrutky vyčnievať a zabráni sa vzniku
trhlín v dreve!

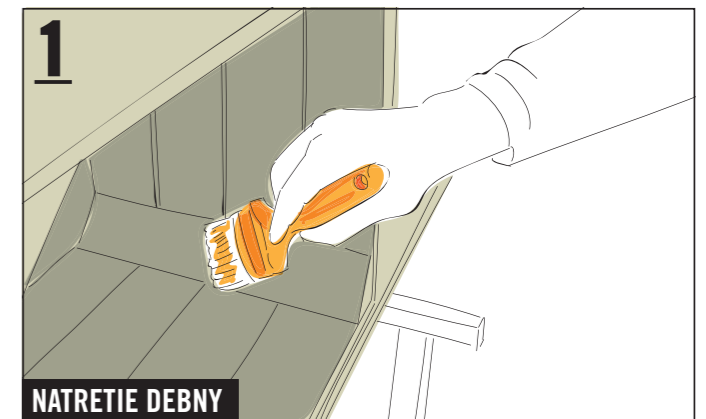

NATRETIE DEBNY

Dbaj na pokyny na predbežné ošetrenie dreva v bode „Farebný
dizajn“. Potom nanies vždy dve vrstvy farby „zelená“ na vnútornú
a vonkajšiu stranu debny. Na obidva baldachýny (oči) nanies dve
vrstvy farby „RAL 9010 čisto biela“.

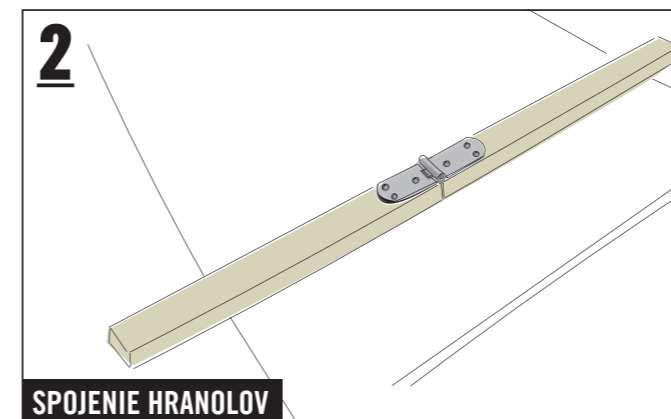

SPOJENIE HRANOLOV

Na konštrukciu nôh spoj vždy dva hranoly (30 x 48 x 400 mm)
pomocou závesu na stôl...

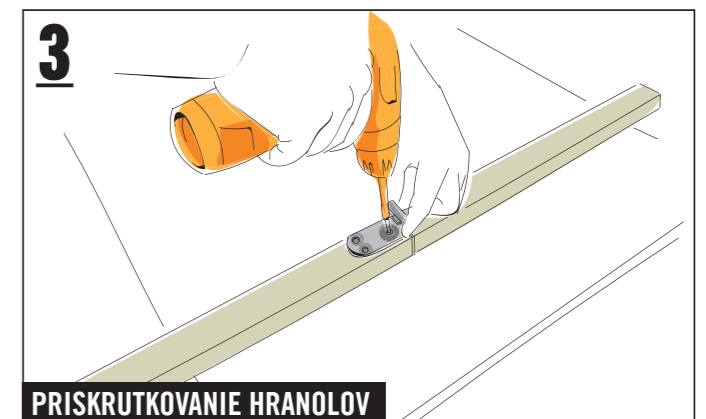

PRISKRUTKOVANIE HRANOLOV

... a priskrutkuj vždy šiestimi skrutkami (3,5 x 16 mm).

BEZPEČNOSŤ

Dbaj prosím na bezpečnostné pokyny na str. 12/13.

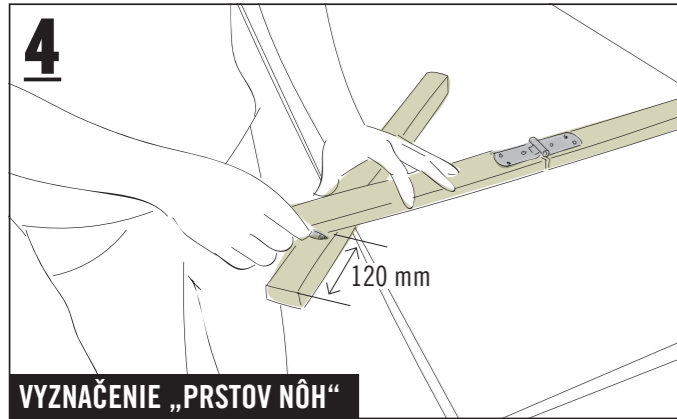

„Prsty nôh“ žaby vyznač s dĺžkou cca 120 mm na hranol (30 x 48 x 600 mm).

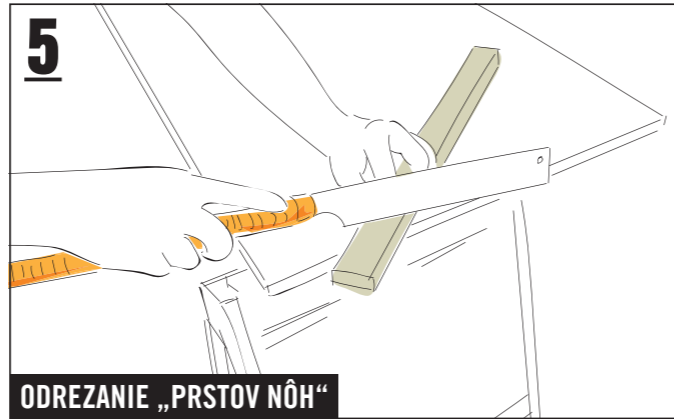

Opakuj tento postup trikrát, kým nebudeš mať štyri „prsty nôh“. Prvý „prst nohy“ použi ako šablónu pre nasledujúce tri „prsty nôh“.

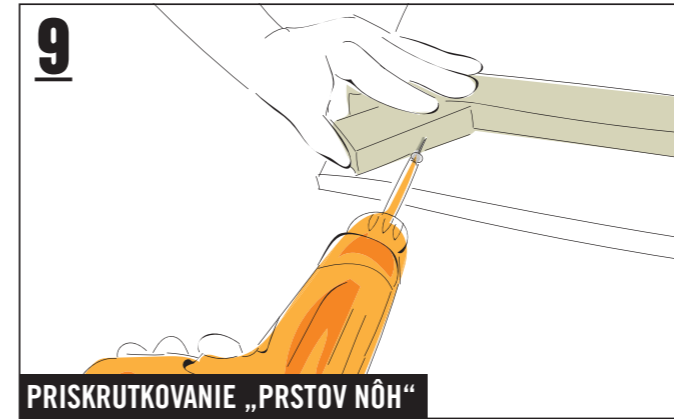

„Prsty nôh“ priskrutkuj k spodnému hranolu „nohy“ jednou skrutkou (4,5 x 50 mm).

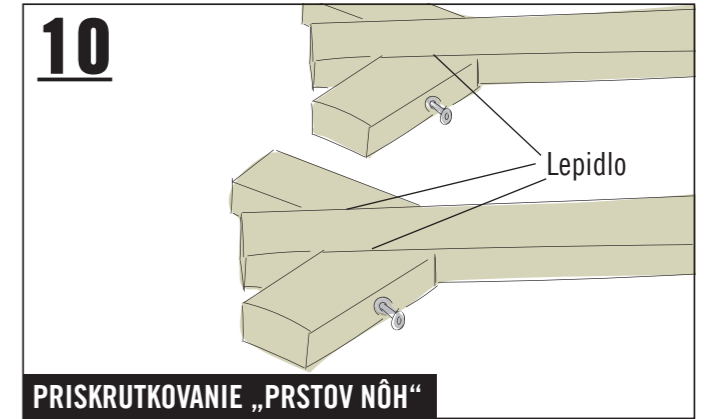

Tento pracovný krok opakuj štyrikrát.

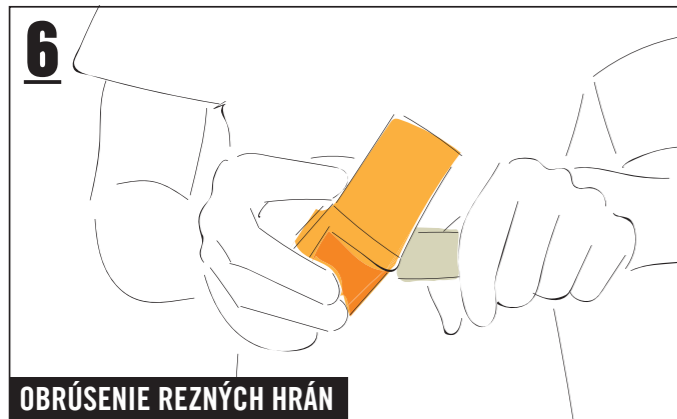

Obrús rezné hrany „prstov nôh“.



Uprostred vonkajšej strany predvŕtaj v „prstoch nôh“ otvor (kvôli orientácii pozri krok 10).

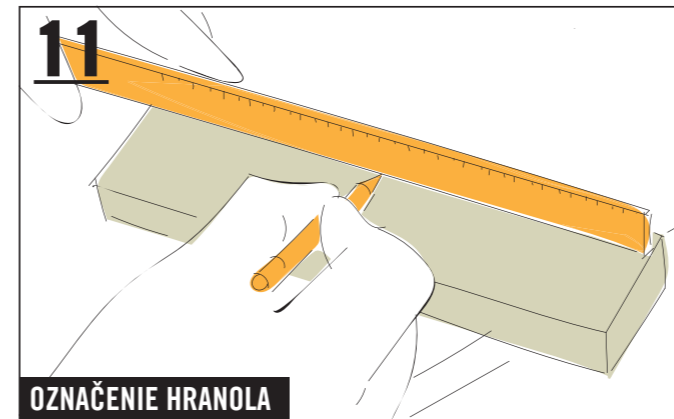

Druhý hranol označ uprostred (160 mm od príslušného okraja)...

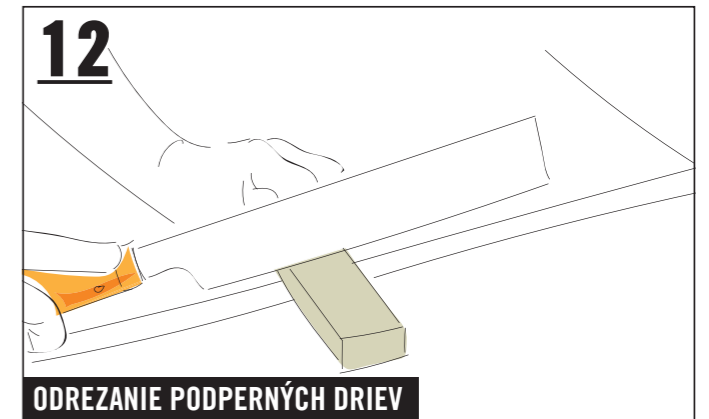

... a odrež na vyznačenom mieste, aby si získal dva hranoly.

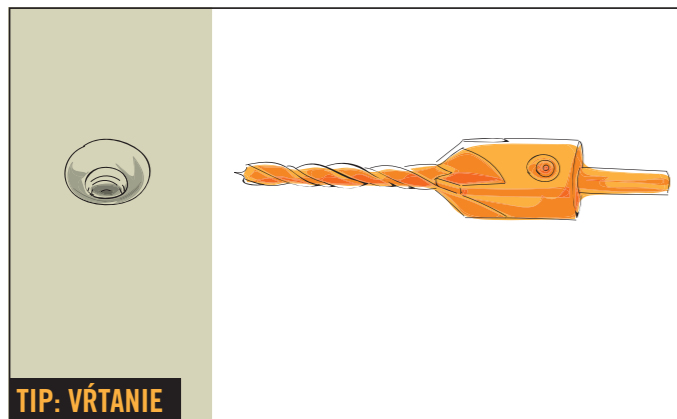

Na predvrtanie sa odporúča „vrták so záhlbníkom“. Ten zaisť kónický tvar vŕtaného otvoru, do ktorého možno skrutky neskôr perfektne zapustiť. Vďaka tomu nebude hlavička skrutky vyčnievať a zabráni sa vzniku trhlin v dreve!

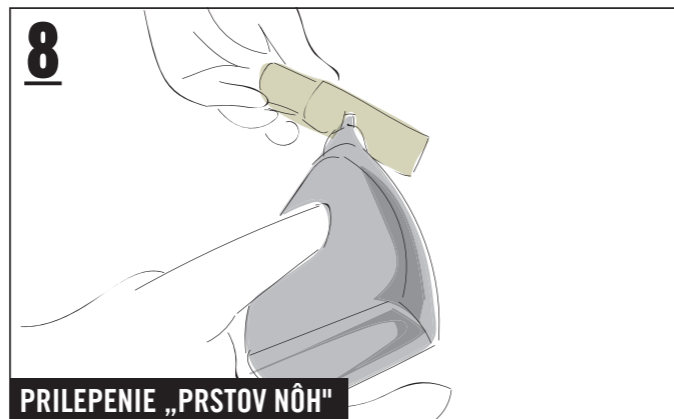

„Prsty nôh“ na krátkej strane, ktoré siahajú až k hranolu „nohy“, prilep a upevni na spodnú „nohu“ (kvôli orientácii pozri krok 10).

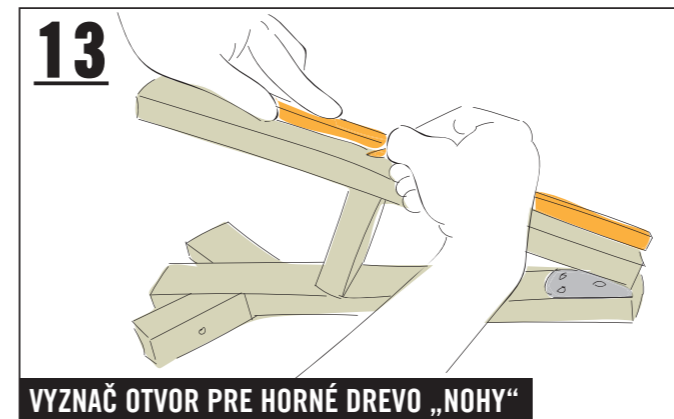

Na hornom hranole „nohy“ vyznač uprostred otvor, 220 mm od pravého okraja.

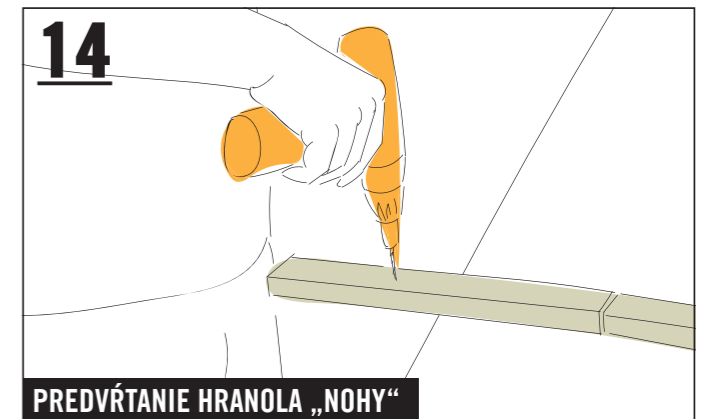

Roztvor hranol „nohy“ a predvŕtaj na vyznačenom mieste.

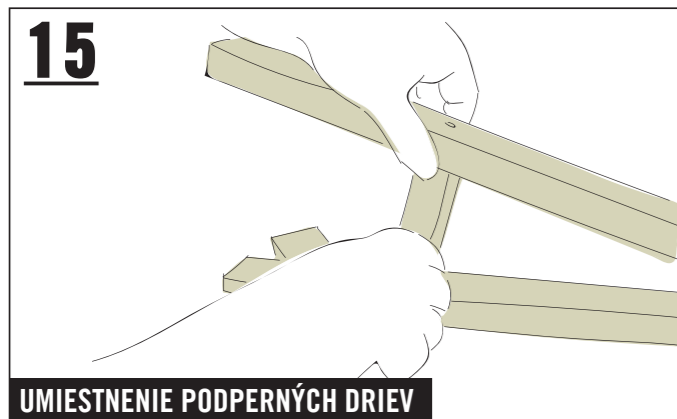

15
UMIESTNENIE PODPERNÝCH DRIEV
Umiestni podperné drevo.

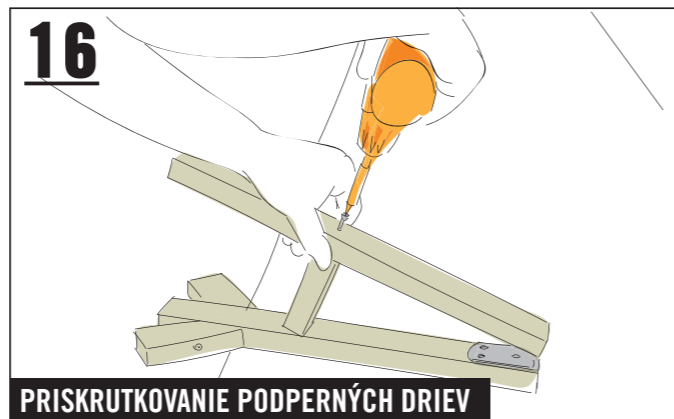

16
PRISKRUTKOVANIE PODPERNÝCH DRIEV
Vždy jednu skrutkou (4,5 x 50 mm) priskrutkuj zhora podperné drevo a hranol „nohy“.

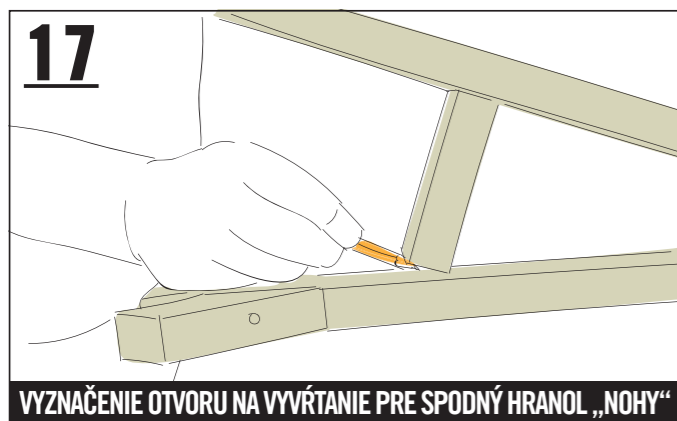

17
VYZNAČENIE OTVORU NA VYVŔTANIE PRE SPODNÝ HRANOL „NOHY“
Vyznač otvor na vyvŕtanie pre spodné drevo „nohy“ uprostred podperného dreva.

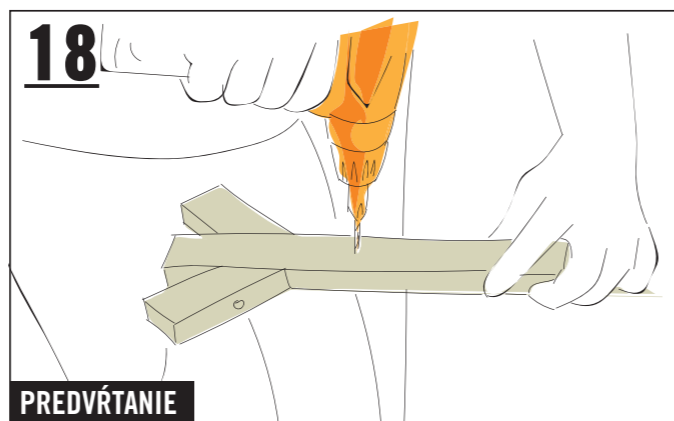

18
PREDVŔTANIE
Vyznačené miesta predvŕtaj.

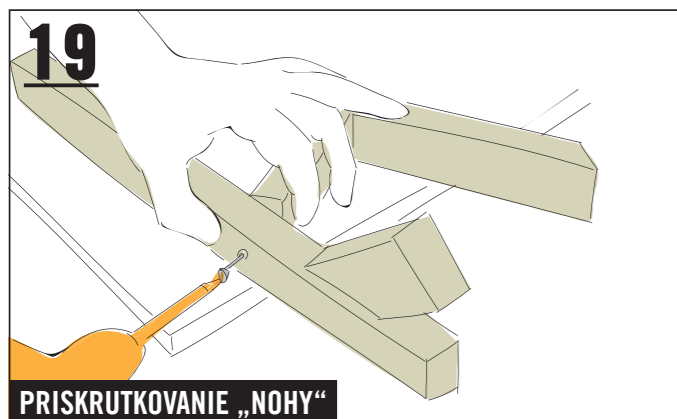

19
PRISKRUTKOVANIE „NOHY“
Priskrutkuj „nohu“ k podpernému drevu (4,5 x 50 mm).

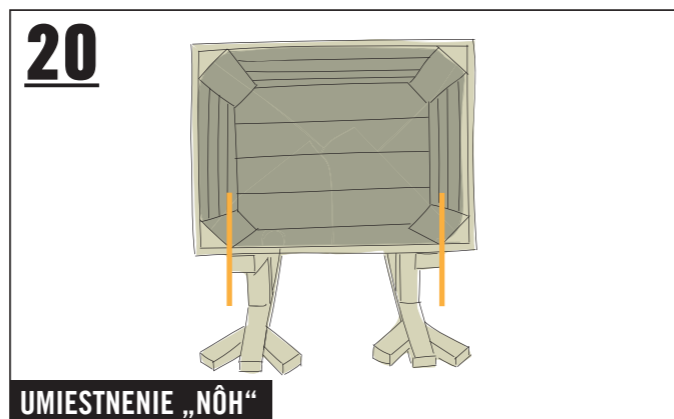

20
UMIESTNENIE „NÔH“
„Nohy“ umiestni súbežne s koncami debny a vyznač otvory na vyvŕtanie. Dodrž pritom miesta vyznačené na obrázku.

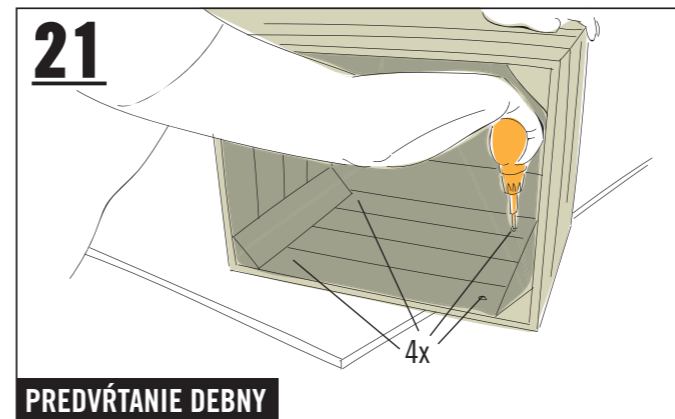

21
PREDVŔTANIE DEBNY
Debnu predvŕtaj štyrikrát na príslušných miestach.



22
PRISKRUTKOVANIE „NÔH“
„Nohy“ priskrutkuj štyrmi skrutkami (4,5 x 30 mm) k debne.

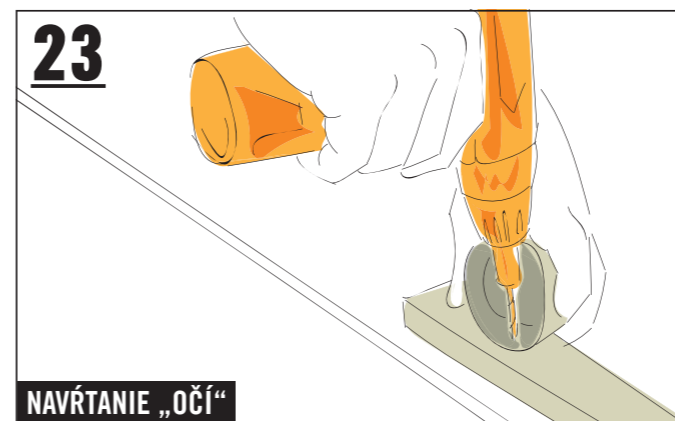

23
NAVŔTANIE „OČÍ“
Obidve „oči“ (baldachýn) predvŕtaj vždy na jednom mieste.



24
PRISKRUTKOVANIE „OČÍ“
Obidve „oči“ priskrutkuj jednou skrutkou (4,5 x 30 mm) k hornej strane debny (kvôli orientácii pozri krok 24.1). Nalep zreničky (filcové klzáky).

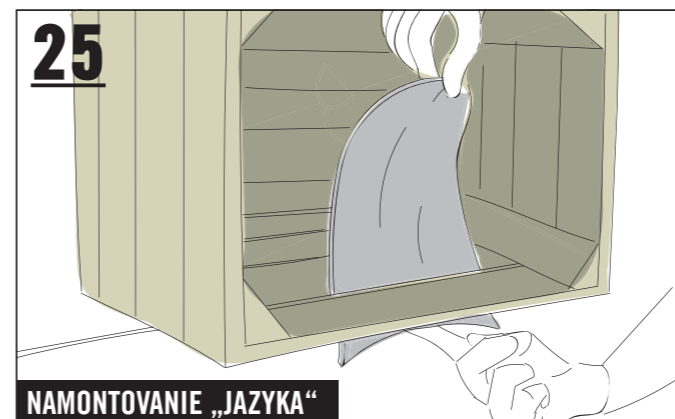

25
NAMONTOVANIE „JAZYKA“
Vyrež plšť do tvaru jazyka, potom pretiahni cez prvú drážku debny a ohrň dopredu.

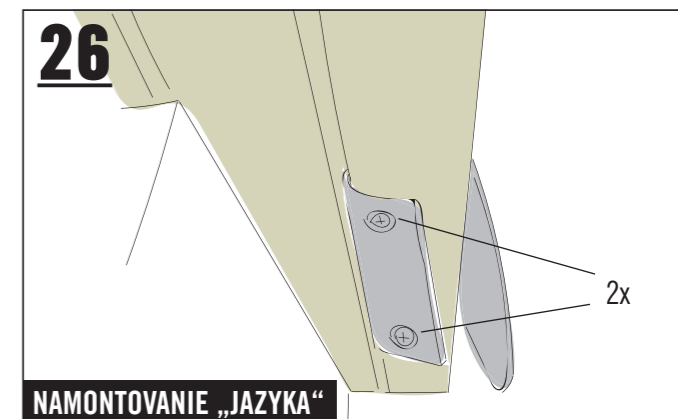

26
NAMONTOVANIE „JAZYKA“
K spodnej strane debny priskrutkuj plšť vždy dvomi skrutkami (6,3 x 9 mm) a jednou podložkou (6,4 mm).

Regál Armstrong

Tieto farebne natreté debny vystrelia tvoju fantáziu až na Mesiac a späť. Raketa medzi regálmi vytvára dobrý dojem všade: v kuchyni, obývačke, pracovni, kúpeľni, a dokonca aj v podkroví.

Vyzerá galakticky a stavia sa celkom ľahko.



Regál Armstrong



BUILDIFY

VÝROBKY BUILDIFY

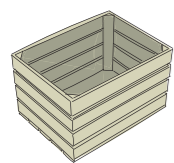

2x **BUILDIFY** debna na ovocie
stredne veľká
280 x 330 x 440 mm

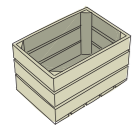

1x **BUILDIFY** debna na ovocie
malá
210 x 230 x 340 mm

ĎALŠIE MATERIÁLY

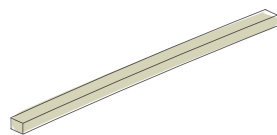

1x lišta R1 14 x 35 x 3000 mm
Prírež na: 1 x 14 x 35 x 900 mm

2x hranol 30 x 48 x 3000 mm smrek hobľovaný
Prírež na:
2x 30 x 48 x 1100 mm
2x 30 x 48 x 1200 mm



88x univerzálna skrutka s križovou zápustnou
hlavou 4,5 x 20 mm
24x univerzálna skrutka s križovou zápustnou
hlavou 4,5 x 30 mm
4x univerzálna skrutka s križovou zápustnou
hlavou 4,5 x 35 mm

NÁRADIE

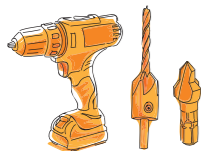

Vítací skrutkovač
Vrták so záhlbníkom
Ø 4,5 mm
Skladací vrták
Ø 4–10 mm 6-kt



Brúsny papier

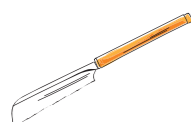

Píla na
drevo



Ručný brúsny
klátik

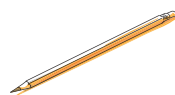

Ceruzka

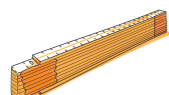

Skladací
meter



Štetec

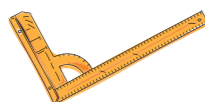

Uholník

FAREBNÝ DIZAJN

Základová farba HORNBACK

1x farebný odtieň „biela“ – 375 ml

HORNBACK PU lak hodvábny lesk

1x farebný odtieň „RAL 9010 čisto biela“ –
375 ml

1x farebný odtieň 50. 16. 06 (modrá) – 375 ml,
namiešané v centre miešania farieb HORNBACK

Upozornenie:

Najmä pri svetlých odtieňoch sa odporúča
naniesť dve vrstvy základovej farby HORNBACK.
Tým sa zabráni prekresľovaniu látok obsiahnutých
v dreve a tiež vzniku hnedastých, nepekných
škvŕn. Pri všetkých produktoch dodržuj pokyny
výrobca na spracovanie a čas schnutia.

Návod v 13 krokoch

FOLLOW
YOUR
BEAT

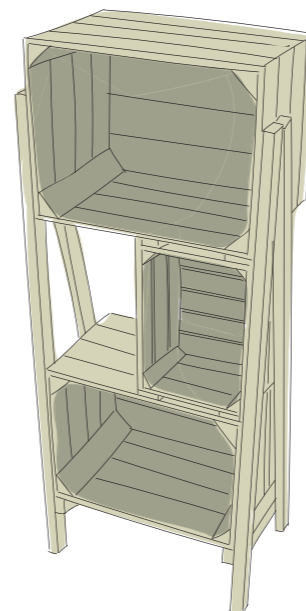

PRÍPRAVA: PREDVŔTANIE DEBIEN

Najprv každú debnu stabilizuj: všetky debny predvrtaj a následne priskrutkuj každý koniec lišty vždy jednou skrutkou (4,5 x 20 mm) k trojuholníkovému hranolu (cca 25 mm od okraja debny).

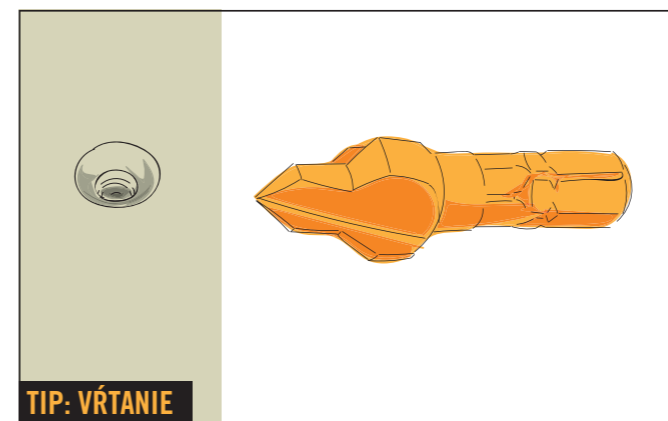

TIP: VŔTANIE

Na vŕtanie sa odporúča „skladací vrták“. Ten zaisťuje kónický tvar vŕtaného otvoru, do ktorého možno skrutky neskôr perfektne zapustiť. Vďaka tomu nebude hlavička skrutky vyčnievať a zabráni sa vzniku trhlín v dreve!

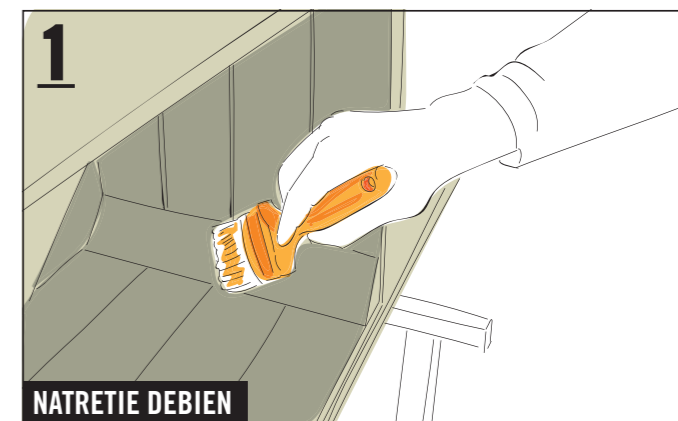

NATRETIE DEBIEN

Dbaj na pokyny na predbežné ošetrenie dreva v bode „Farebný dizajn“. Potom nanies vždy dve vrstvy farby na vnútornú a vonkajšiu stranu debny: jednu debnu (malú) farbou „RAL 9010 čisto biela“ a jednu debnu (stredne veľkú) farbou „50. 16. 06 (modrá)“.



UMIESTNENIE A PRISKRUTKOVANIE DEBIEN

Priskrutkuj spodnú debnu k hornej, malej debne štyrmi skrutkami (4,5 x 30 mm). Vždy dvomi skrutkami zhora a zdola.



UMIESTNENIE A PRISKRUTKOVANIE DEBIEN

Priskrutkuj debnu (malú) k hornej debne (stredne veľkej) štyrmi skrutkami (4,5 x 30 mm)...

BEZPEČNOSŤ

Dbaj prosím na bezpečnostné pokyny na str. 12/13.

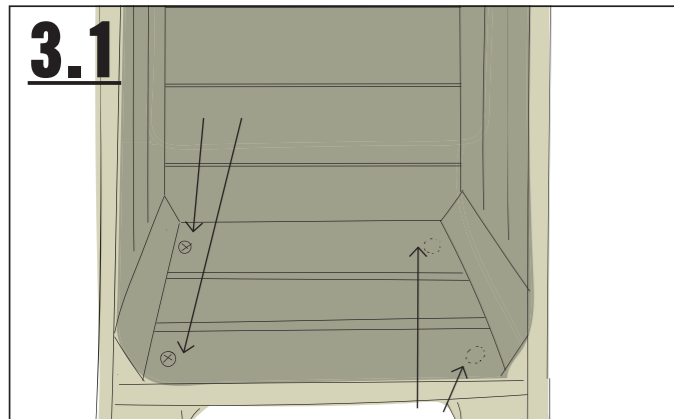

... vždy dvomi skrutkami zhora a zdola.

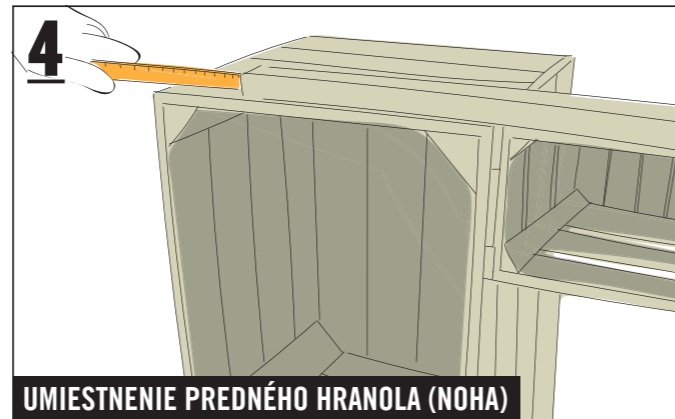

UMIESTNENIE PREDNÉHO HRANOLA (NOHA)

Umiestni predný hranol (30 x 48 x 1100 mm) s odstupom 100 mm od horného okraja. Dbaj na to, aby hranol lícoval s predným okrajom debny.



VYZNAČENIE ZADNÉHO HRANOLA

Zadný hranol skráť na výšku predného hranola - na to prenes uhol predného hranola na zadný.

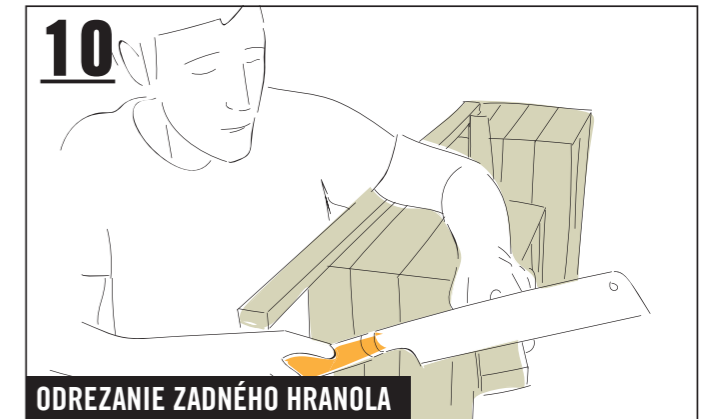

ODREZANIE ZADNÉHO HRANOLA

Odrež zadný hranol pozdĺž vyznačeného uhla (pozri krok 9).



PRISKRUKOVANIE PREDNÉHO HRANOLA (NOHA)

Najprv k hornej debne jednou skrutkou (4,5 x 30 mm) vedľa trojuholníkového hranola, potom na konci hranola k spodnej debne. A priskrutkuj vždy ďalšou skrutkou uprostred hornej a spodnej debny (4,5 x 30 mm).

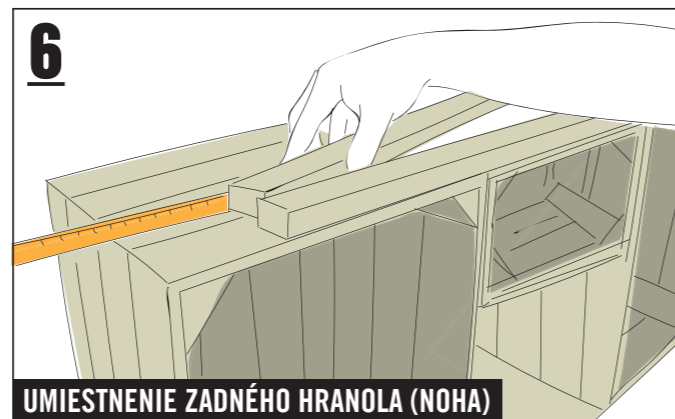

UMIESTNENIE ZADNÉHO HRANOLA (NOHA)

Zadný hranol (30 x 48 x 1200 mm) umiestni s odstupom 100 mm od horného okraja debny.

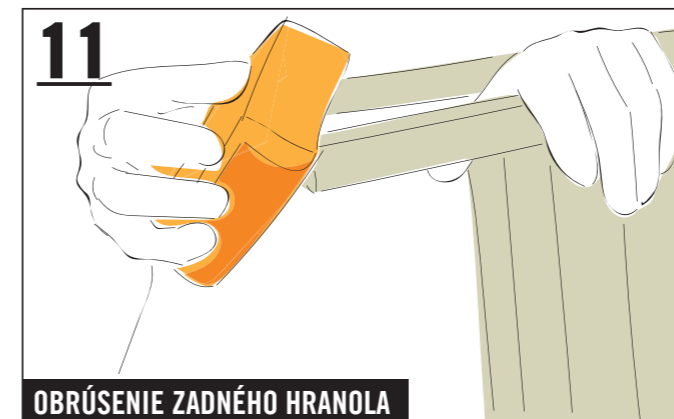

OBŔÚSENIE ZADNÉHO HRANOLA

Zadný hranol obrús.

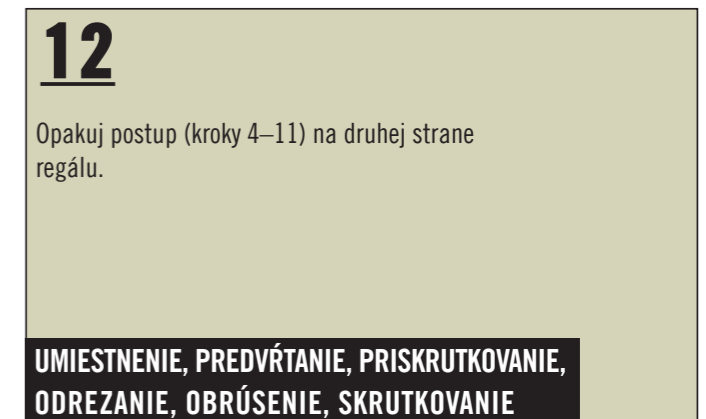

12

Opakuj postup (kroky 4–11) na druhej strane regálu.

UMIESTNENIE, PREDVŔTANIE, PRISKRUKOVANIE, ODREZANIE, OBŔÚSENIE, SKRUTKOVANIE

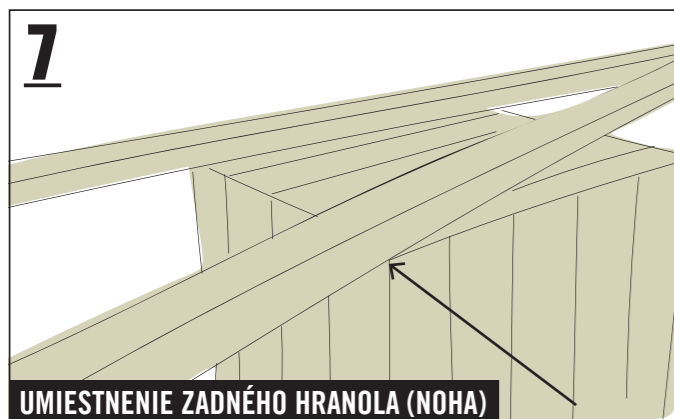

UMIESTNENIE ZADNÉHO HRANOLA (NOHA)

Zadný hranol sa pritom bude dotýkať rohu spodnej debny.



PRISKRUKOVANIE ZADNÉHO HRANOLA (NOHA)

Priskrutkuj predné „nohy“ taktiež štyrmi skrutkami (4,5 x 30 mm). Vždy dvomi na hornej a spodnej debne.

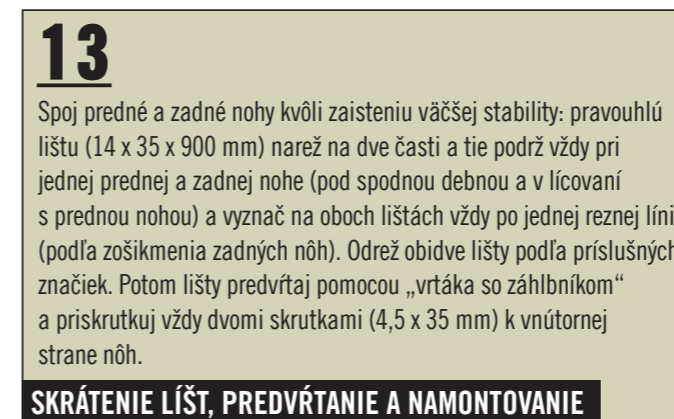

13

Spoj predné a zadné nohy kvôli zaisteniu väčšej stability: pravouhlú lištu (14 x 35 x 900 mm) narež na dve časti a tie podrž vždy pri jednej prednej a zadnej nohe (pod spodnou debnou a v lícovaní s prednou nohou) a vyznač na oboch lištách vždy po jednej reznej línii (podľa zošikmenia zadných nôh). Odrež obidve lišty podľa príslušných značiek. Potom lišty predvŕtaj pomocou „vrtáka so záhlbníkom“ a priskrutkuj vždy dvomi skrutkami (4,5 x 35 mm) k vnútornej strane nôh.

SKRÁTENIE LÍŠT, PREDVŔTANIE A NAMONTOVANIE



13.1

SKRÁTENIE LÍŠT, PREDVŔTANIE A NAMONTOVANIE

Pozri popis pri kroku 13.



Nápady v miestnosti:
SPÁLŇA

Posteľ s nebesami Armor

Zámok pre kráľovné a kráľov noci si môžeš vytvoriť ľahko sám. Ako základ poslúžia stabilné palety, na tých sa vztýči konštrukcia z hobľovaných hranolov - a nad tými ako koruna romantické nebo. Ideálne prostredie pre vznášanie sa v siedmom nebi.

Tak ako všetko v BUILDIFY možno aj ARMOR postaviť rozprávково ľahko vlastnými silami.



Posteľ s nebesami Armor



Návod v 14 krokoch

FOLLOW
YOUR
BEAT

VÝROBKY BUILDIFY

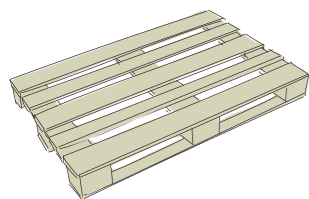

3x **BUILDIFY nábytková paleta**
hobľovaná
144 x 800 x 1200 mm

ĎALŠIE MATERIÁLY

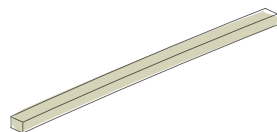

10x **hranol 60 x 60 x 2500 mm smrek hobľovaný**
Prirež na:
4x 60 x 60 x 1200 mm
4x 60 x 60 x 1800 mm
2x 60 x 60 x 1942 mm
2x 60 x 60 x 2050 mm

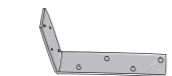

8x **trámový uholník 180 x 180 x 20 mm, galv. žltá pozinkovaný**

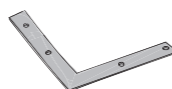

4x **rohový uholník štvorcový 150 x 150 x 20 mm, sendzimirovo pozinkovaný**



80x **univerzálna skrutka s krížovou zápustnou hlavou 4,5 x 35 mm**
12x **univerzálna skrutka s krížovou zápustnou hlavou 5,0 x 100 mm**

NÁRADIE

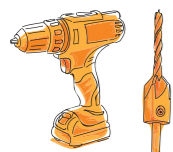

Vítací skrutkovač
Vrták so záhlbníkom

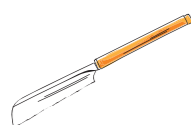

Píla na drevo



Maliarsky valček

FAREBNÝ DIZAJN

Základová farba HORNBACH

1x farebný odtieň „sivá“ – 750 ml
1x farebný odtieň „sivá“ – 375 ml

HORNBACH PU lak hodvábný lesk

1x farebný odtieň „RAL 7016 antracitovo sivá“ – 750 ml

Upozornenie:

Najmä pri svetlých odtieňoch sa odporúča naniesť dve vrstvy základovej farby HORNBACH. Tým sa zabráni prekreslovaniu látok obsiahnutých v dreve a tiež vzniku hnedastých, nepekých škvŕn. Pri všetkých produktoch dodržuj pokyny výrobcu na spracovanie a čas schnutia.

BEZPEČNOSŤ

Dbaj prosím na bezpečnostné pokyny na str. 12/13.

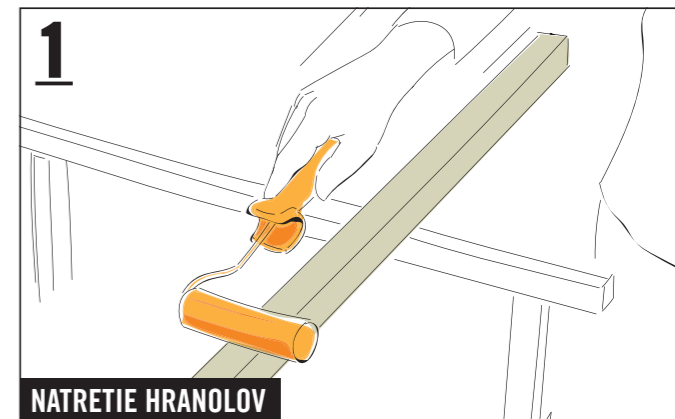
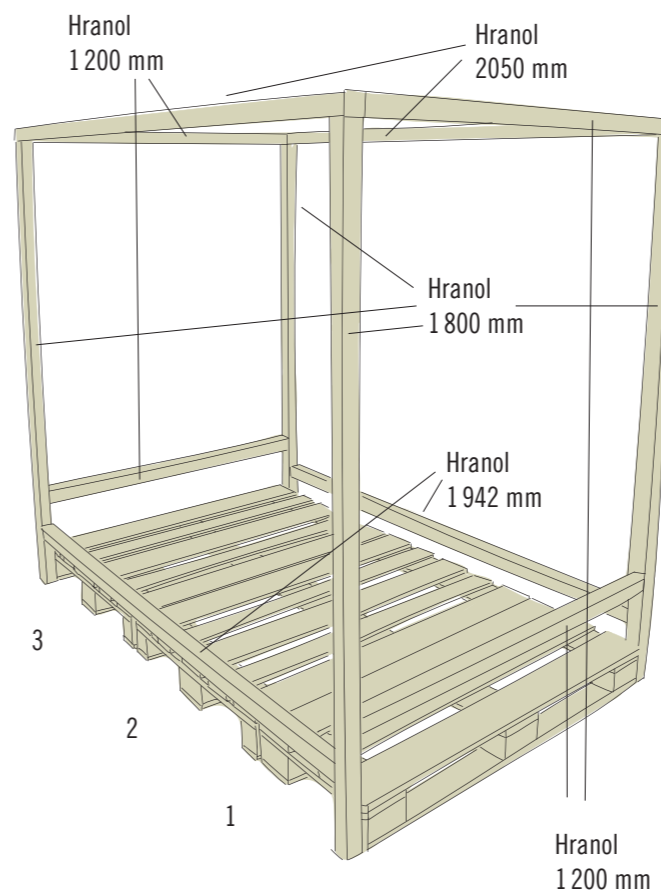

1 NATRETIE HRANOLOV

Dbaj na pokyny na predbežné ošetrovanie dreva v bode „Farebný dizajn“. Potom hranoly natri zo všetkých strán pomocou maliarskeho valčeka farbou „RAL 7016 antracitová sivá“.

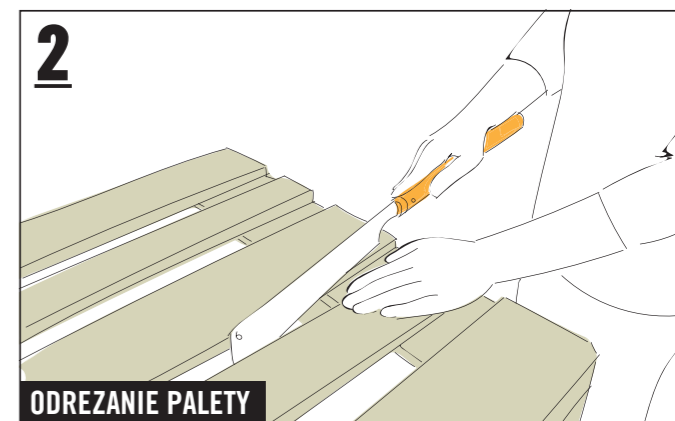

2 ODREZANIE PALETY

Paletu odrež priamo za treťou lištou v lícovaní. Potom sa spracuje časť palety s tromi podperami a potom sa odloží stranou časť palety s dvomi podperami.

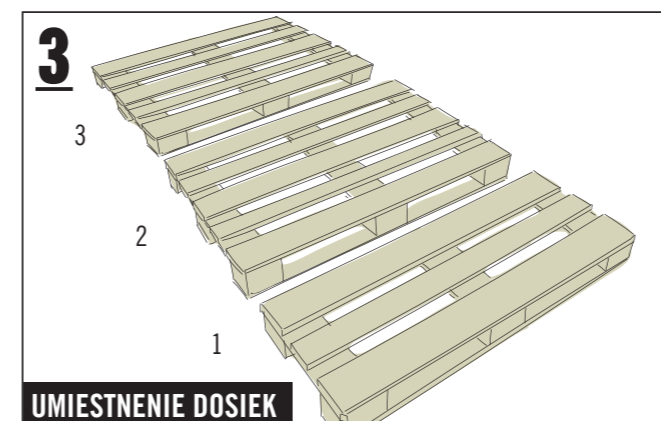

3 UMIESTNENIE DOSIEK

Umiestni palety vedľa seba.

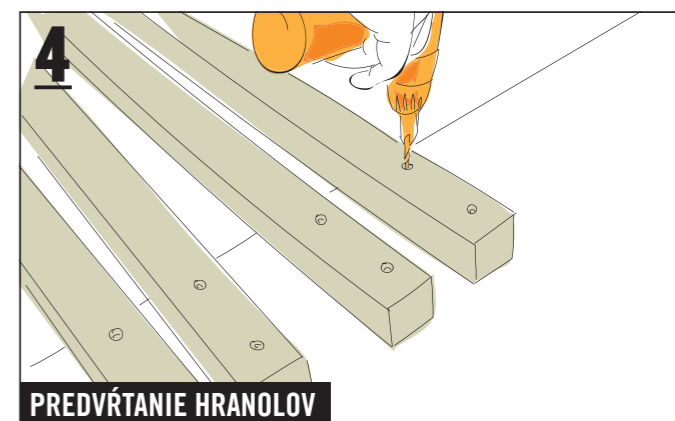

4 PREDVŔTANIE HRANOLOV

Štyri dlhé hranoly (60 x 60 x 1800 mm) predvrtaj na jednej strane s odstupmi 30 mm a 110 mm od okraja.

Posteľ s nebesami Armor



FOLLOW
YOUR
BEAT

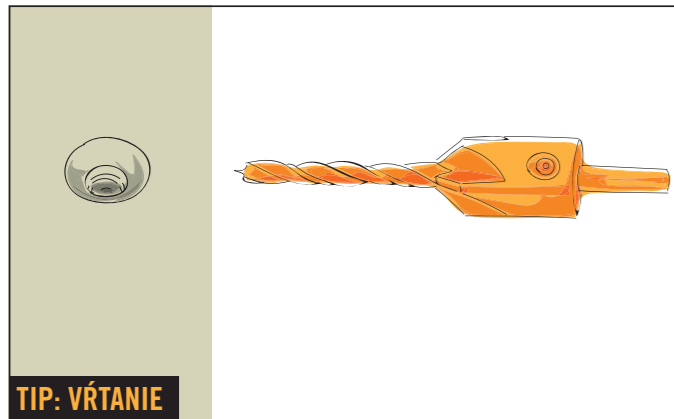

TIP: VŔTANIE

Na predvrtanie sa odporúča vrták so záhlbníkom. Ten zaisťí kónický tvar vŕtaného otvoru, do ktorého možno skrutky neskôr perfektne zapustiť. Vďaka tomu nebude hlavička skrutky vyčnievať a zabráni sa vzniku trhlín v dreve!

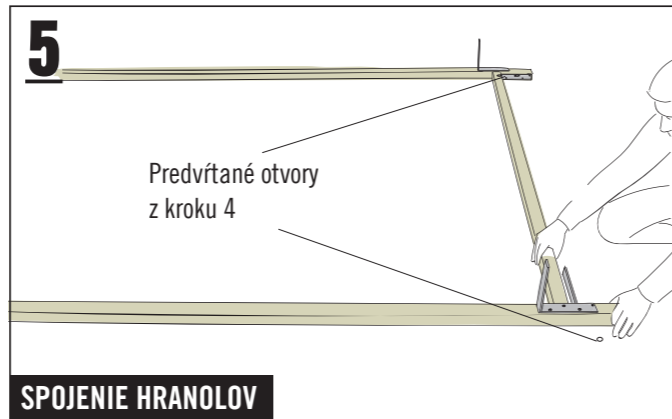

5

Predvŕtané otvory z kroku 4

SPOJENIE HRANOLOV

Hranoly (60 x 60 x 1942 mm) umiestni medzi hranoly (60 x 60 x 1800 mm) (kvôli orientácii pozri náčrt v kroku 4)...



10

PRISKRUTKOVANIE HRANOLOV

Následne priskrutkuj vždy štyrmi skrutkami (4,5 x 35 mm) k hranolom (60 x 60 x 1800 mm).

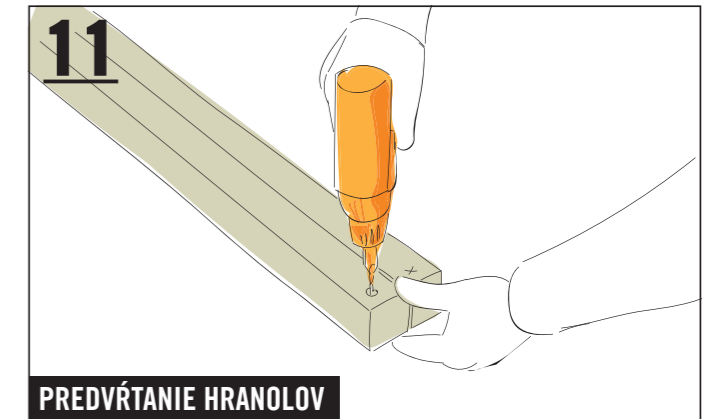

11

PREDVŔTANIE HRANOLOV

Obidva hranoly (60 x 60 x 2050 mm) predvŕtaj 25 mm od stredu uprostred na oboch stranách.

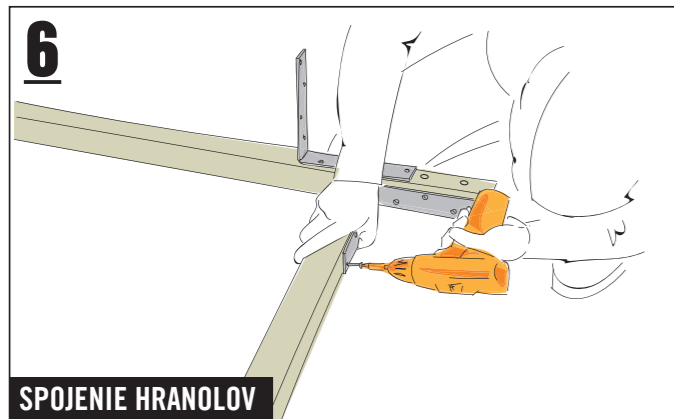

6

SPOJENIE HRANOLOV

... a vždy ich spoj jedným trámovým uholníkom. Uholník pritom umiestni v lícovaní s koncom dreva a priskrutkuj vždy ôsmimi skrutkami (4,5 x 35 mm).



7

PRISKRUTKOVANIE HRANOLOV K PALETE

Štyri hranoly (60 x 60 x 1800 mm) priskrutkuj na predvŕtaných miestach celkovo ôsmimi skrutkami (5,0 x 100 mm) k palete (pozdĺžne strany).



12

UMIESTNENIE HRANOLOV

Následne tieto hranoly umiestni na hranoly (60 x 60 x 1800 mm)...



13

PRISKRUTKOVANIE HRANOLOV

... a priskrutkuj vždy jednou skrutkou (5,0 x 100 mm) k hranolom (60 x 60 x 1800 mm).

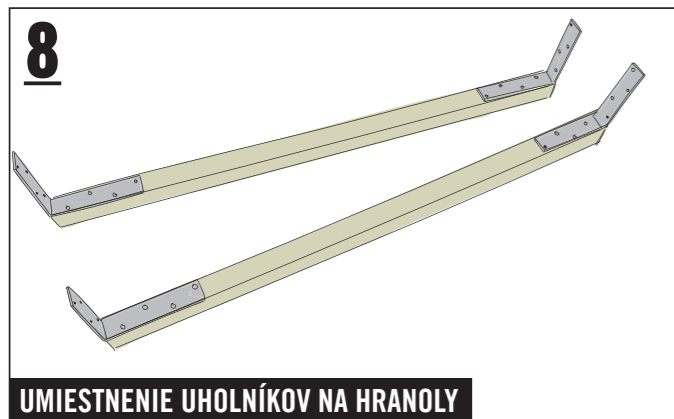

8

UMIESTNENIE UHOLNÍKOV NA HRANOLY

Na dva hranoly (60 x 60 x 1200 mm) umiestni vždy dva trámové uholníky a priskrutkuj vždy štyrmi skrutkami (4,5 x 35 mm).

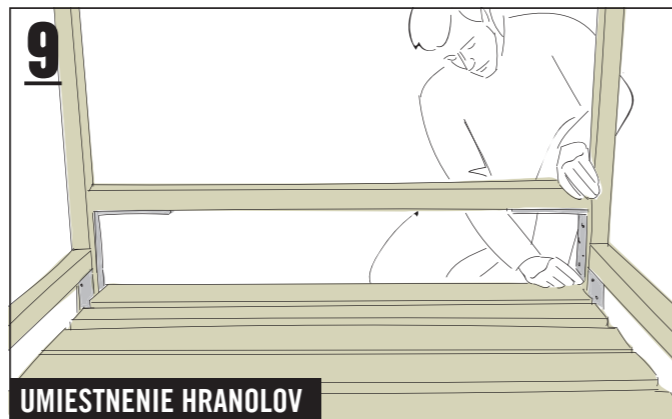

9

UMIESTNENIE HRANOLOV

Obidva hranoly teraz umiestni na konce posteľe tak, aby uholníky dosadali na paletu.

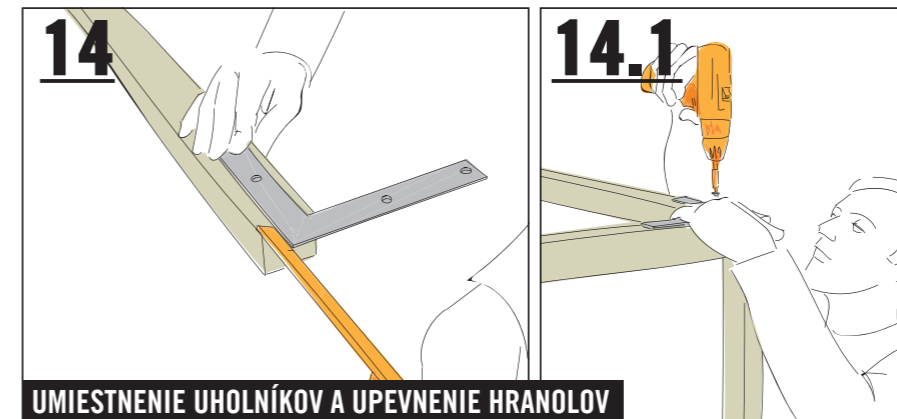

14

UMIESTNENIE UHOLNÍKOV A UPEVNENIE HRANOLOV

Štyri rohové uholníky umiestni s presahom 40 mm od konca hranola (60 x 60 x 1200 mm) na hranoly (60 x 60 x 2050 mm) a priskrutkuj vždy štyrmi skrutkami (4,5 x 35 mm) (pozri krok 14.1).

14.1

Písací stôl Einstein

Naozaj chytrá kombinácia: Tvoje úplne individuálne pracovisko, ktoré Ti dodá inšpiráciu na dobré nápady. Debny pod lakovanou lepenou drevenou doskou nie sú určené na uschovanie ťažkých predmetov, avšak ako odkladacie priehradky na poznámky a veľké nápady sú na nezaplatenie. Urči si sám počet a veľkosti debien, pretože chytrým tvorcom všetkého si Ty.

Ale to sme už vlastne povedali: zostavenie je maximálne jednoduché.



Písací stôl Einstein



VÝROBKY BUILDIFY

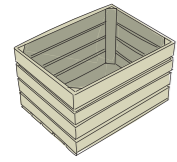

2x BUILDIFY debna na ovocie
stredne veľká
280 x 330 x 440 mm

ĎALŠIE MATERIÁLY

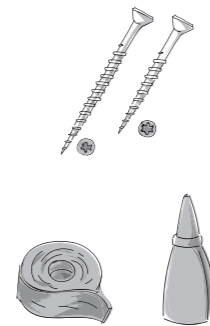
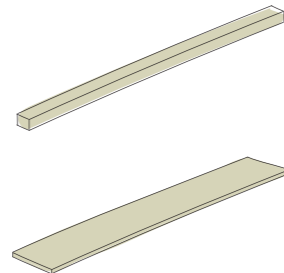

1x lišta R1 14 x 35 x 1000 mm
Prírež na: 1 x 14 x 35 x 900 mm
1x hranol 30 x 48 x 3000 mm smrek hobľovaný
2x 30 x 48 x 600 mm
3x hranol 60 x 60 x 2500 mm smrek hobľovaný
Prírež na:
2x 60 x 60 x 600 mm
2x 60 x 60 x 670 mm
2x 60 x 60 x 820 mm
1x 60 x 60 x 1492 mm

1x lepená drevená doska buk 18 x 600 x 2000 mm
Prírež na: 1x 18 x 600 x 1600 mm

64x univerzálna skrutka s križovou zápusťou
hlavou 4,5 x 20 mm
16x univerzálna skrutka s križovou zápusťou
hlavou 4,5 x 25 mm
24x univerzálna skrutka s križovou zápusťou
hlavou 4,5 x 35 mm
10x univerzálna skrutka s križovou zápusťou
hlavou 4,5 x 60 mm

1x ROXOLID lepidlo na drevo vodotesné 250 ml
1x ROXOLID krepová páska béžová 30 mm / 50 m

NÁRADIE

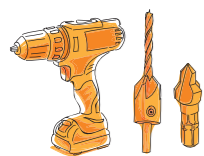

Vŕtací skrutkovač
Vrták so záhlbníkom
Ø 4,5 mm
Skladaný vrták
Ø 4–10 mm 6-kt



Brúsny papier



Píla na
drevo



Ručný brúsny
klátik

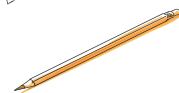

Ceruzka

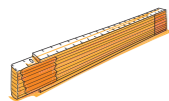

Skladací
meter



Štetec

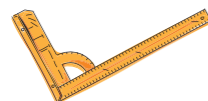

Uholník



Maliarsky
valček

BEZPEČNOSŤ

Dbaj prosím na bezpečnostné pokyny na str. 12/13.

Návod v 25 krokoch

FOLLOW
YOUR
BEAT

Lepená drevená doska
18 x 600 x 1600 mm

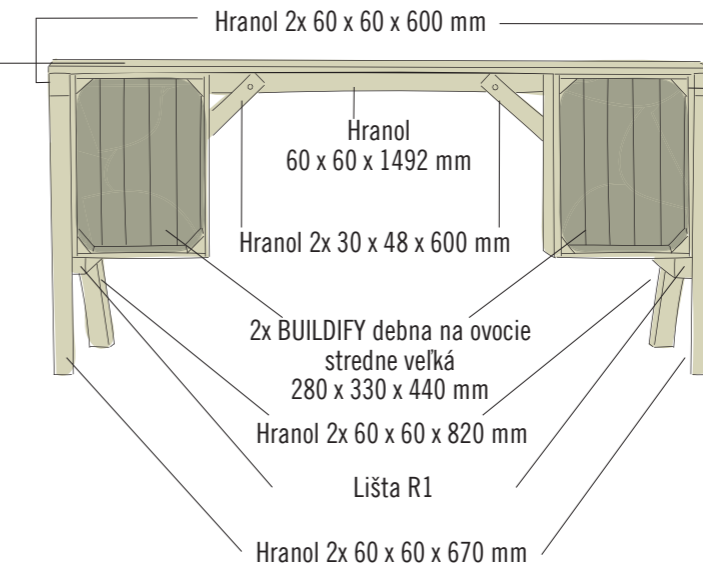

PRÍPRAVA: PREDVŔTANIE DEBIEN

Najprv každú debnu stabilizuj: všetky debny predvŕtaj a následne priskrutkuj každý koniec lišty vždy jednou skrutkou (4,5 x 20 mm) k trojuholníkovému hranolu (cca 25 mm od okraja debny).

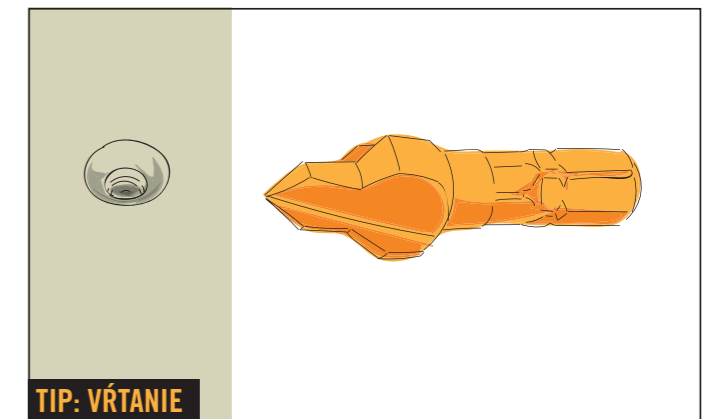

TIP: VŔTANIE

Na vŕtanie sa odporúča „skladaný vrták“. Ten zaisť kónický tvar vŕtaného otvoru, do ktorého možno skrutky neskôr perfektne zapustiť. Vďaka tomu nebude hlavička skrutky vyčnievať a zabráni sa vzniku trhlin v dreve!

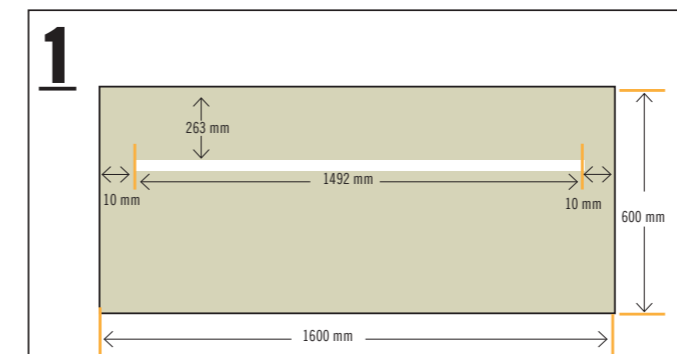

1 OBLEPENIE LEPEJ DREVEJ DOSKY PRED NATRETÍM

Naľep prúžok krepovej pásy 263 mm od horného okraja a vždy 10 mm od bočného okraja po celej dĺžke lepej drevej dosky. Takto sa potom bude hranol ľahšie lepiť k lepej drevej doske. Pretože lepidlo drží lepšie na neošetrenej než na lakovanej ploche.

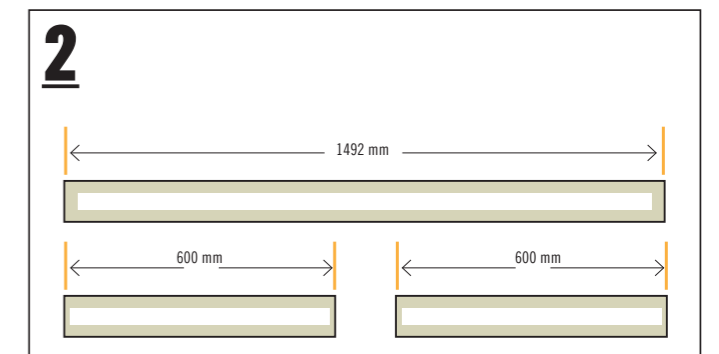

2 OBLEPENIE HRANOLOV PRED NATRETÍM

Dva kratšie hranoly (60 x 60 x 600 mm) a dlhší hranol (60 x 60 x 1492 mm) oblep, aby si ich neskôr prilepil na spodnú stranu lepej drevej dosky.

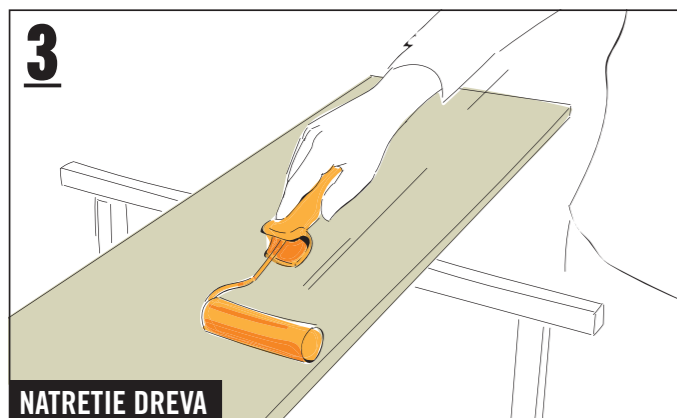

3
NATRETIE DREVA

Dbaj na pokyny na predbežné ošetrenie dreva v bode „Farebný dizajn“. Potom lepenú drevenú dosku a hranoly natri zo všetkých strán pomocou maliarskeho valčeka farbou „RAL 7016 antracitová sivá“. Po zaschnutí farby krepové pásy opäť stiahni.

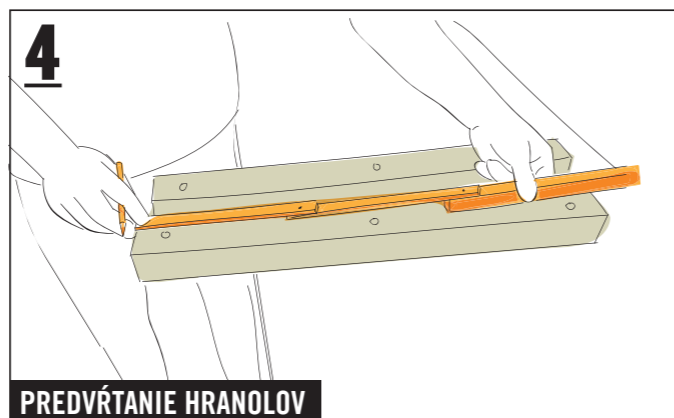

4
PREDVŔTANIE HRANOLOV

Na protiahlejšej strane už oblepeného miesta predvŕtaj dva krátke hranoly (60 x 60 x 600 mm) na troch miestach: vždy 40 mm od koncov a jeden otvor uprostred (pozri obrázok).

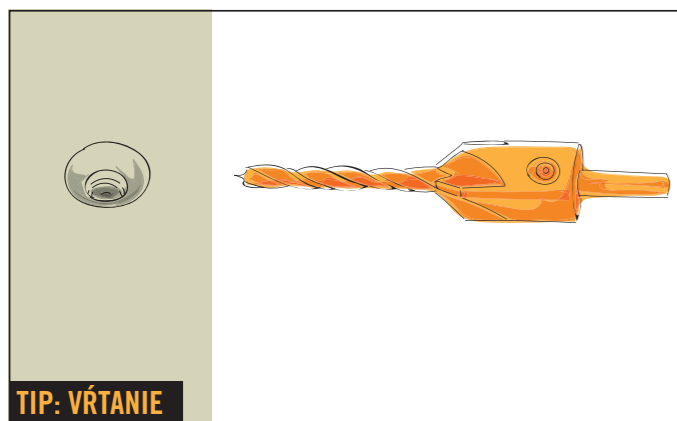

TIP: VŔTANIE

Na predvŕtanie dreva sa odporúča „vrták so záhlbníkom“. Ten zaisťuje kónický tvar vŕtaného otvoru, do ktorého možno skrutky neskôr perfektne zapustiť. Vďaka tomu nebude hlavička skrutky vyčnievať a zabráni sa vzniku trhlín v dreve!

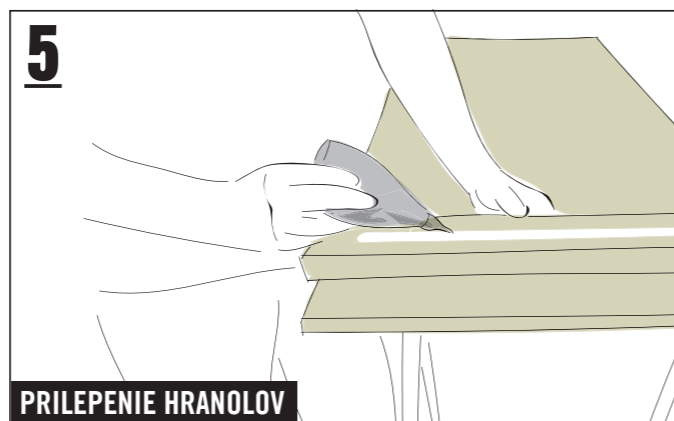

5
PRILEPENIE HRANOLOV

Nanes lepidlo na už oblepené miesta dvoch hranolov (60 x 60 x 600 mm) a tie primontuj po stranách, v lícovaní s lepenou drevenou doskou.

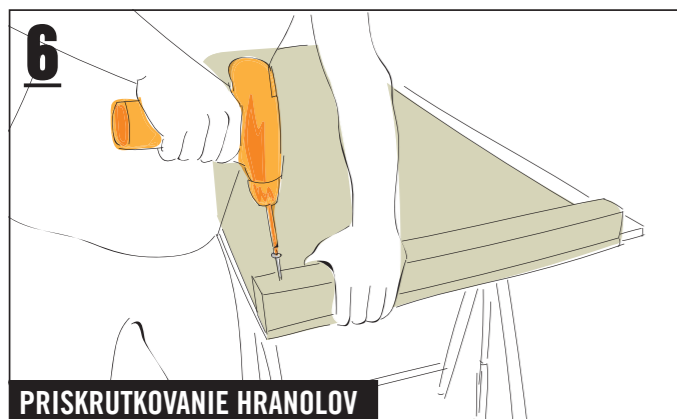

6
PRISKRUTKOVANIE HRANOLOV

Priskrutkuj hranoly vždy tromi skrutkami (4,5 x 60 mm). Po priskrutkovaní nechaj lepidlo 20 minút schnúť.



7
UMIESTNENIE A PRISKRUTKOVANIE DEBIEN

Obidve debny umiestni v lícovaní s príslušnou vonkajšou stranou stola k okraju lepenej drevenej dosky. Debny na doske stola umiestni otvorom debny dopredu. Nenatretý pruh dosky stola leží za tým.

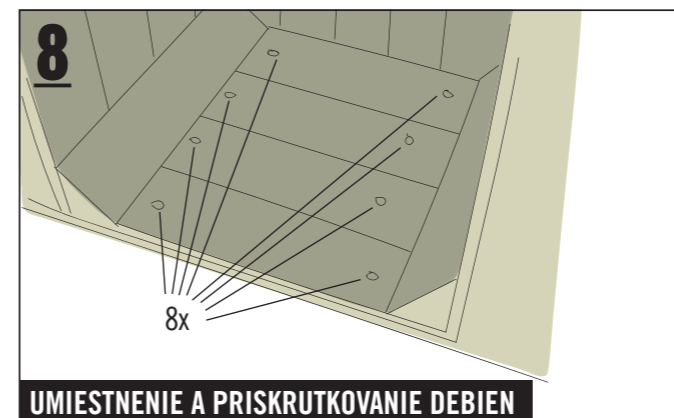

8
UMIESTNENIE A PRISKRUTKOVANIE DEBIEN

Obidve debny predvŕtaj pomocou „skladaného vrtáka“ a priskrutkuj vždy ôsmimi skrutkami (4,5 x 25 mm).



9
UMIESTNENIE DLHÉHO HRANOLA

Dlhý hranol (60 x 60 x 1492 mm) umiestni za debny približne na plochu oblepenú v kroku 1. Hranol posuň tak, aby vzpera (30 x 48 x 600 mm) sedela presne medzi debnou a hranolom.

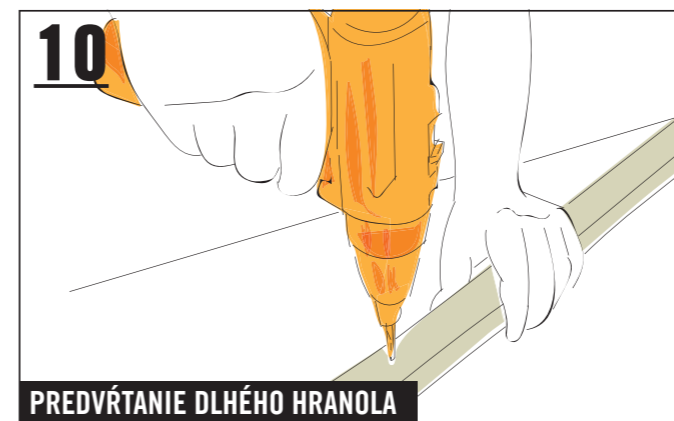

10
PREDVŔTANIE DLHÉHO HRANOLA

Dlhý hranol (60 x 60 x 1492 mm) predvŕtaj na štyroch miestach pomocou „vrtáka so záhlbníkom“ (otvory na vyvŕtanie: 40 mm, 353 mm, 1099 mm, 1452 mm).



11
NALEPENIE A PRISKRUTKOVANIE HRANOLA

Potom nanes lepidlo na zadnú stranu hranolov a namontuj na miesto vyznačené na lepenej drevenej doske. Hranol (60 x 60 x 1492 mm) priskrutkuj štyrmi skrutkami (4,5 x 60 mm).

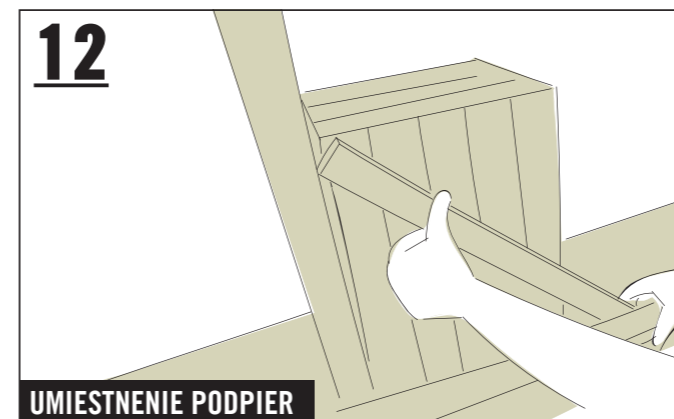

12
UMIESTNENIE PODPIER

Umiestni podperu (30 x 48 x 60 mm) a vyznač otvory na vyvŕtanie (tri na debne, jeden na zadnom hranole).

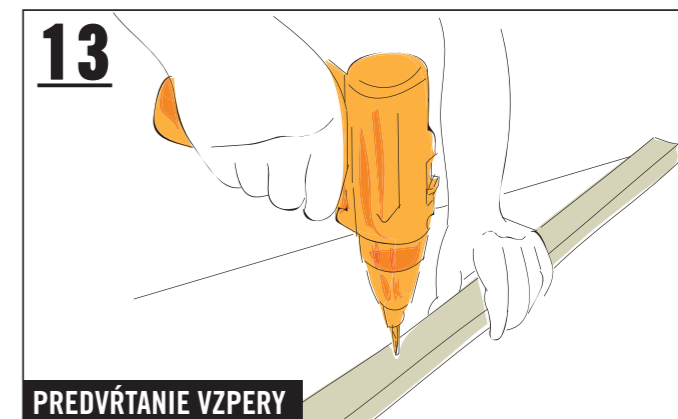

13
PREDVŔTANIE VZPERY

Predvŕtaj vzperu. Tri otvory na vnútornej strane debny predvŕtaj pomocou „skladaného vrtáka“. Otvor, ktorý prechádza cez hranol, predvŕtaj pomocou „vrtáka so záhlbníkom“.

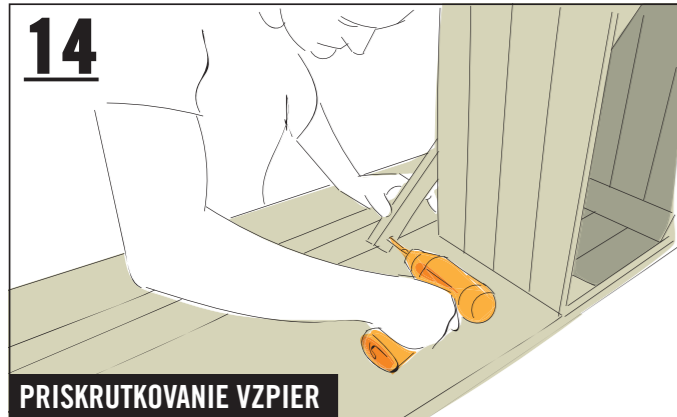

14 PRISKRUTKOVANIE VZPIER

Priskrutkuj vzpery jednou skrutkou (4,5 x 35 mm) k hranolu a...



15 PRISKRUTKOVANIE VZPIER

... priskrutkuj tromi skrutkami (4,5 x 35 mm) k debne. Postup opakuj pri druhej debne.



20 PRISKRUTKOVANIE ZADNÝCH NÔH STOLA

Nohu stola priskrutkuj na týchto troch miestach tromi skrutkami (4,5 x 35 mm) k debne.

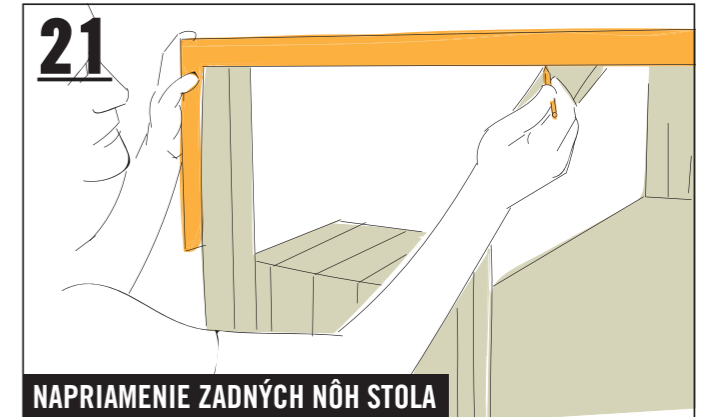

21 NAPRIAMENIE ZADNÝCH NÔH STOLA

Napriamenie zadnej nohy stola (hranoly 60 x 60 x 820 mm): prenes uhol predného hranola a vyznač ho na zadný hranol.

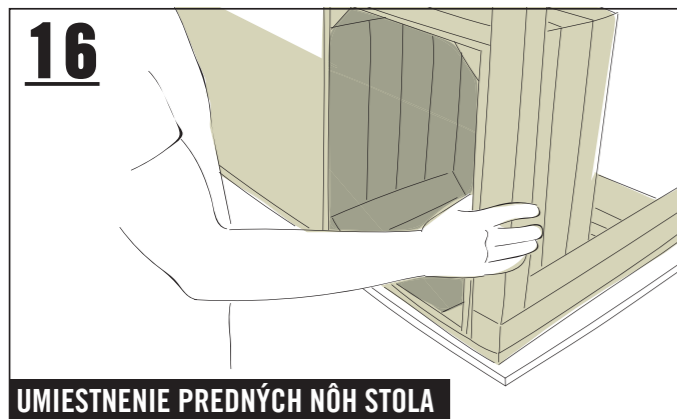

16 UMIESTNENIE PREDNÝCH NÔH STOLA

Predné nohy stola (hranoly 60 x 60 x 670 mm) umiestni na bočný hranol na debne...



17 PRISKRUTKOVANIE PREDNÝCH NÔH STOLA

... a priskrutkuj tromi skrutkami (4,5 x 35 mm) k debne.



22 ODREZANIE ZADNÝCH NÔH STOLA

Odrež obidve zadné nohy stola (hranoly 60 x 60 x 820 mm) na vyznačenom otvore...



23 OBRÚSENIE ZADNÝCH NÔH STOLA

... potom obrús a prípadne ešte raz pretri okraje.

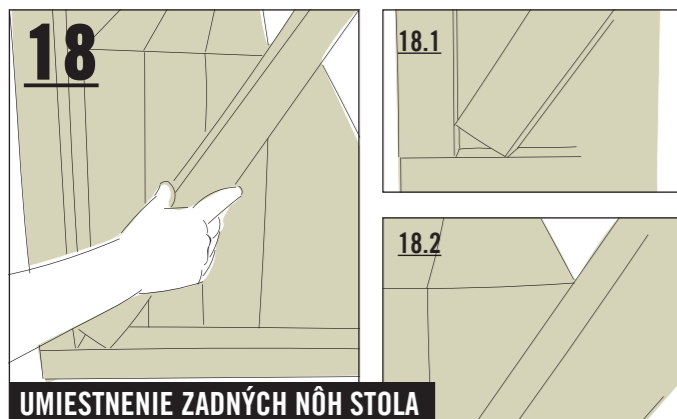

18 UMIESTNENIE ZADNÝCH NÔH STOLA

Zadné nohy stola z hranolov (60 x 60 x 820 mm) umiestni na roh predného a postranného hranola tak (pozri obrázok 18.1), aby sa dotýkali s rohom zadnej debny (pozri obrázok 18.2).



19 PRISKRUTKOVANIE ZADNÝCH NÔH STOLA

Predvrtaj debnu pomocou „skladaného vrtáka“ a priskrutkuj nohy stola tromi skrutkami (4,5 x 35 mm) k debne.

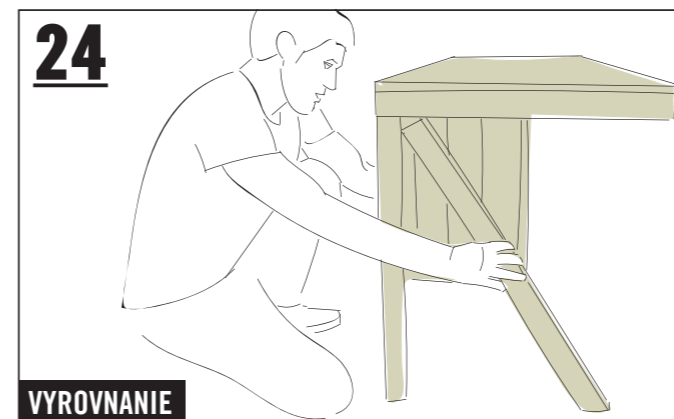

24 VYROVNAVANIE

Ak by písací stôl ešte nestál stabilne, povol obidve skrutky jednej zo zadných nôh, stôl opäť vyrovnaj a opäť priskrutkuj hranol.

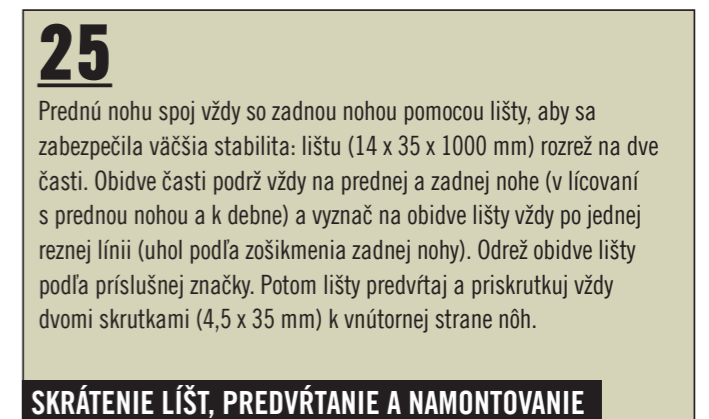

25

Prednú nohu spoj vždy so zadnou nohou pomocou lišty, aby sa zabezpečila väčšia stabilita: lištu (14 x 35 x 1000 mm) rozrež na dve časti. Obidve časti podrž vždy na prednej a zadnej nohe (v lícovaní s prednou nohou a k debne) a vyznač na obidve lišty vždy po jednej reznej línii (uhol podľa zošikmenia zadnej nohy). Odrež obidve lišty podľa príslušnej značky. Potom lišty predvrtaj a priskrutkuj vždy dvomi skrutkami (4,5 x 35 mm) k vnútornej strane nôh.

SKRÁTENIE LÍŠTY, PREDVŔTANIE A NAMONTOVANIE

Písací stôl Einstein



FOLLOW
YOUR
BEAT

25.1

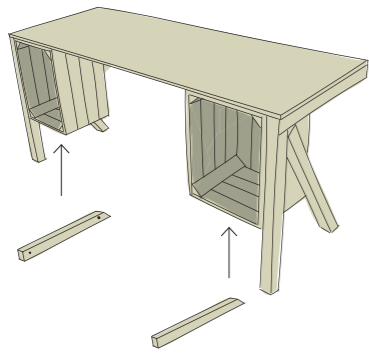

SKRÁTENIE LÍŠŤ, PREDVŔTANIE A NAMONTOVANIE

Pozri popis pri kroku 25.

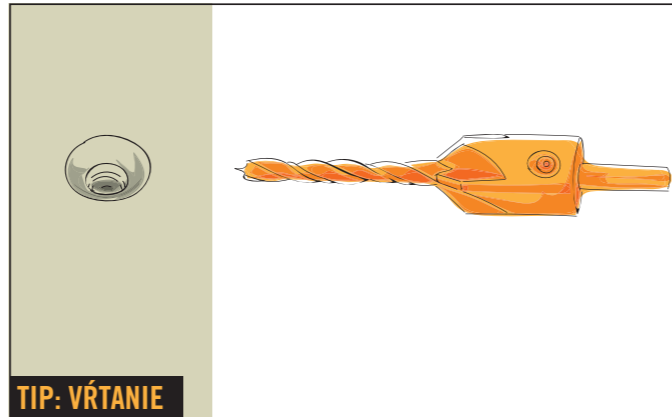

TIP: VŔTANIE

Na predvrtanie sa odporúča „vrták so záhlbníkom“. Ten zaisťí kónický tvar vrtaného otvoru, do ktorého možno skrutky neskôr perfektne zapustiť. Vďaka tomu nebude hlavička skrutky vyčnievať a zabráni sa vzniku trhlín v dreve!



Komoda Rocky

Stabilná, robustná a vždy v ideálnej forme - ROCKY Ti pomôže s bezpečným uschovaním všetkých Tvojich pokladov. Extrémne nízko položená - pre kompletne prilnutie k podlahe a kontrolu v každodennom živote.

Ty rozhoduješ o rozmeroch: geniálne drevené debny možné ľubovoľne kombinovať - potom sa ešte položí lakovaná lepená drevená doska s príslušnou dĺžkou navrch a Tvoja úplne osobná snová komoda ROCKY je hotová!



Komoda Rocky



Návod v 9 krokoch

FOLLOW
YOUR
BEAT

VÝROBKY BUILDIFY

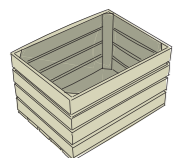

4x BUILDIFY debna na ovocie
stredne veľká
280 x 330 x 440 mm

ĎALŠIE MATERIÁLY

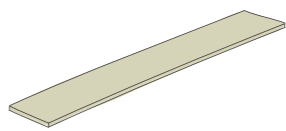

1x lepená drevená doska smrek
18 x 300 x 2000 mm

Prírež na:
1x 18 x 300 x 1796 mm

1x lepená drevená doska smrek
18 x 300 x 800 mm

Prírež na:
2x 18 x 300 x 350 mm



132x univerzálna skrutka s križovou zápustnou
hlavou 4,5 x 20 mm

32x univerzálna skrutka s križovou zápustnou
hlavou 4,5 x 25 mm

NÁRADIE

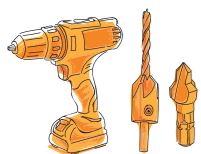

Vŕtací skrutkovač
Vrták so záhlbníkom
Ø 4,5 mm
Skladany vrták
Ø 4–10 mm 6-kt



Štetec



Maliarsky
valček

FAREBNÝ DIZAJN

Základová farba HORNBACH

1x farebný odtieň „sivá“ – 750 ml
1x farebný odtieň „sivá“ – 375 ml

HORNBACH PU lak hodvábnny lesk

1x farebný odtieň „RAL 7016 antracitovo sivá“ –
750 ml

Upozornenie:

Najmä pri svetlých odtieňoch sa odporúča
nanesť dve vrstvy základovej farby HORNBACH.
Tým sa zabráni prekreslovaniu látok obsiahnutých
v dreve a tiež vzniku hnedastých, nepekčných
škvŕn. Pri všetkých produktoch dodržuj pokyny
výrobca na spracovanie a čas schnutia.

BEZPEČNOSŤ

Dbaj prosím na bezpečnostné pokyny na str. 12/13.

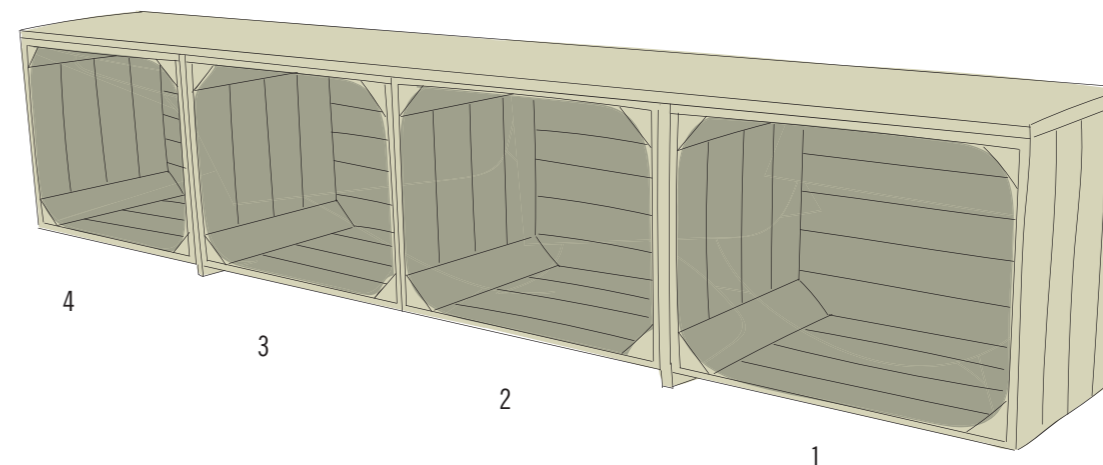

Najprv každú debnu stabilizuj: všetky debny predvŕtaj a následne
priskrutkuj každý koniec lišty vždy jednou skrutkou (4,5 x 20 mm)
k trojuholníkovému hranolu (cca 25 mm od okraja debny).

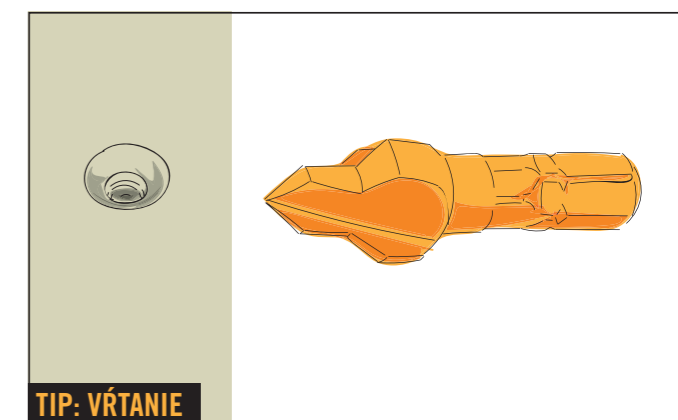

Na vŕtanie sa odporúča „skladaný vrták“. Ten zaisť kónický tvar
vŕtaného otvoru, do ktorého možno skrutky neskôr perfektne zapustiť.
Vďaka tomu nebude hlavička skrutky vyčnievať a zabráni sa vzniku
trhlín v dreve!

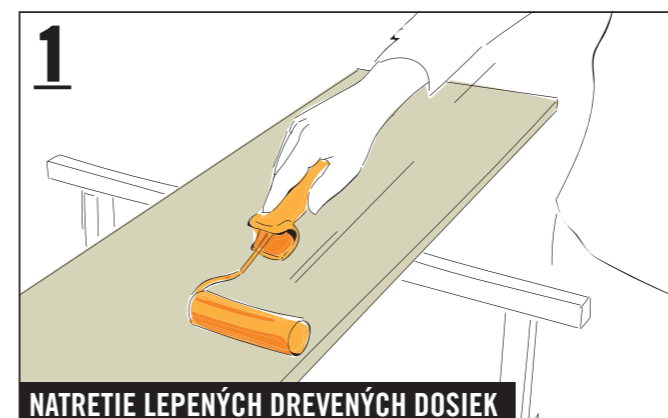

Dbaj na pokyny na predbežné ošetrenie dreva v bode „Farebný
dizajn“. Potom nanies na lepené drevené dosky pomocou maliarskeho
valčeka vždy dve vrstvy farby „RAL 7016 antracitovo sivá“.

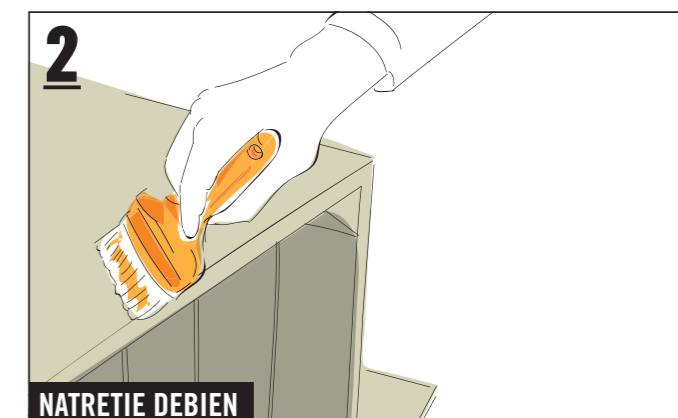

Dbaj na pokyny na predbežné ošetrenie dreva v bode „Farebný
dizajn“. Potom nanies na debny vždy dve vrstvy farby „RAL 7016
antracitovo sivá“.

Komoda Rocky



FOLLOW
YOUR
BEAT

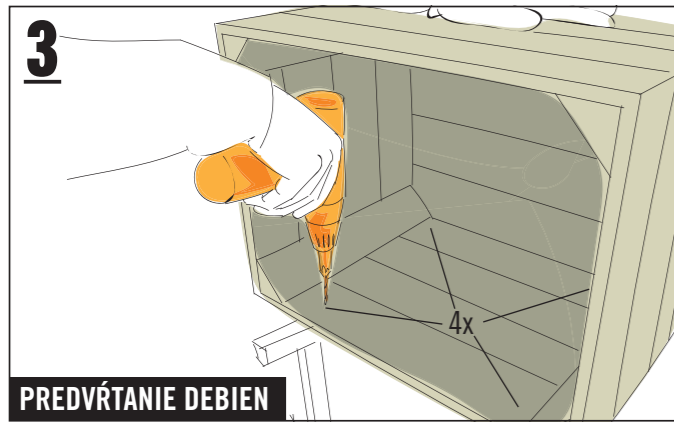

PREVŔTANIE DEBIEN

Debny predvrtaj na štyroch miestach na dne.

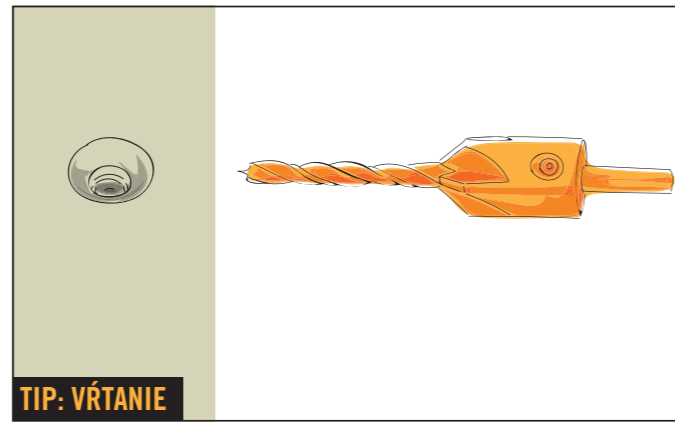

TIP: VŔTANIE

Na predvrtanie sa odporúča vrták so záhlbníkom. Ten zaisťuje kónický tvar vŕtaného otvoru, do ktorého možno skrutky neskôr perfektne zapustiť. Vďaka tomu nebude hlavička skrutky vyčnievať a zabráni sa vzniku trhlín v dreve!

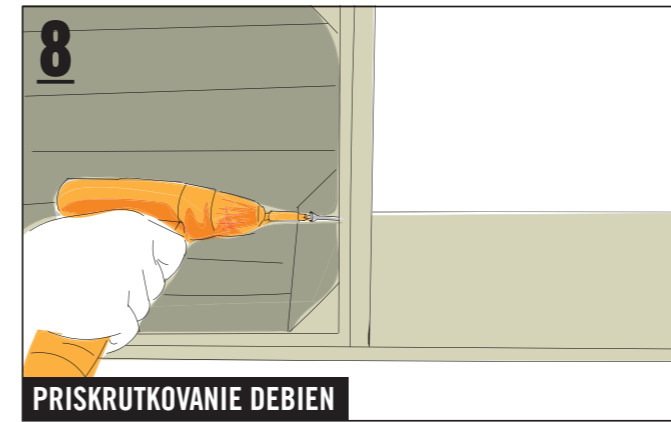

PRISKRUTKOVANIE DEBIEN

Potom priskrutkuj debnu k jednej z dvoch podperných lepených drevených dosiek celkovo štyrmi skrutkami (4,5 x 25 mm).

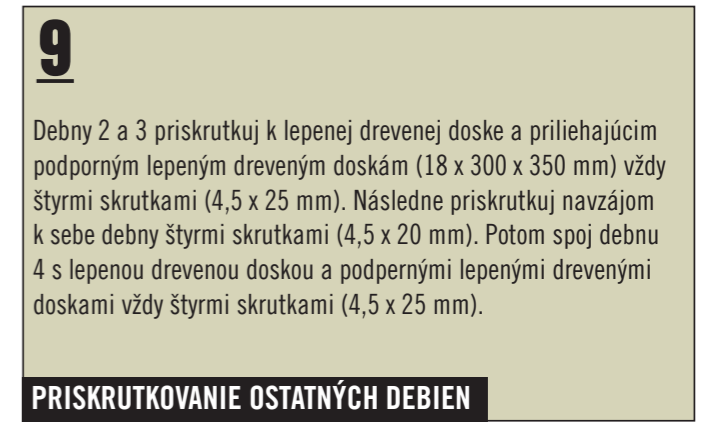

PRISKRUTKOVANIE OSTATNÝCH DEBIEN

Debny 2 a 3 priskrutkuj k lepenej drevenej doske a priliehajúcim podporným lepeným dreveným doskám (18 x 300 x 350 mm) vždy štyrmi skrutkami (4,5 x 25 mm). Následne priskrutkuj navzájom k sebe debny štyrmi skrutkami (4,5 x 20 mm). Potom spoj debnu 4 s lepenou drevenou doskou a podpernými lepenými drevenými doskami vždy štyrmi skrutkami (4,5 x 25 mm).

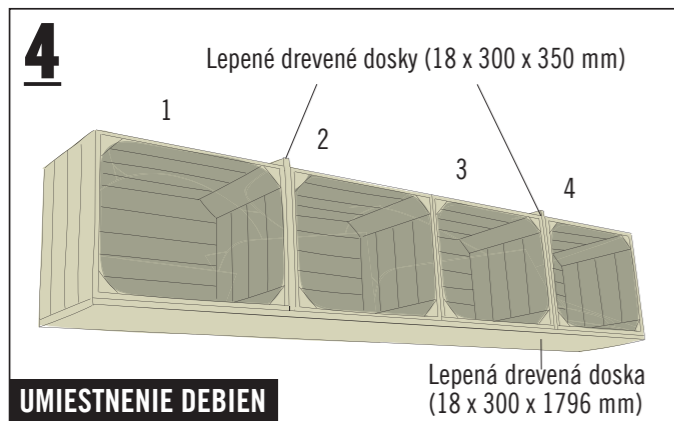

UMIESTNENIE DEBIEN

Debny umiestni v lícovaní s otvorenou stranou k okraju lepenej drevenej dosky (18 x 300 x 1796 mm).

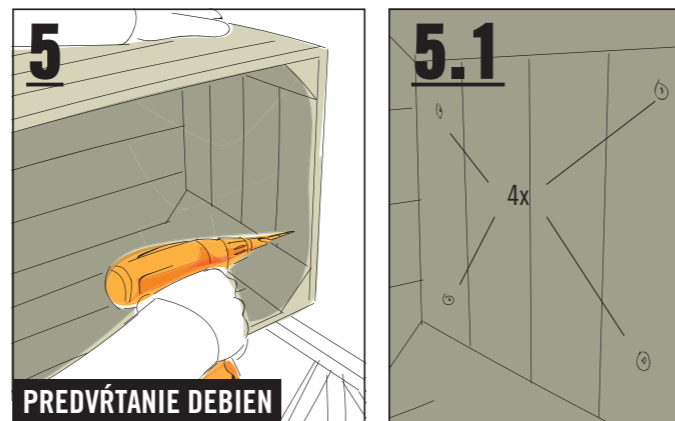

PREVŔTANIE DEBIEN

Takisto predvrtaj strany debien, vždy na štyroch miestach (pozri obrázok 5.1): debnu 2 a 3 na oboch stranách, debnu 1 iba na pravej, debnu 4 iba na ľavej strane (pozri kvôli orientácii náčrt v kroku 4).

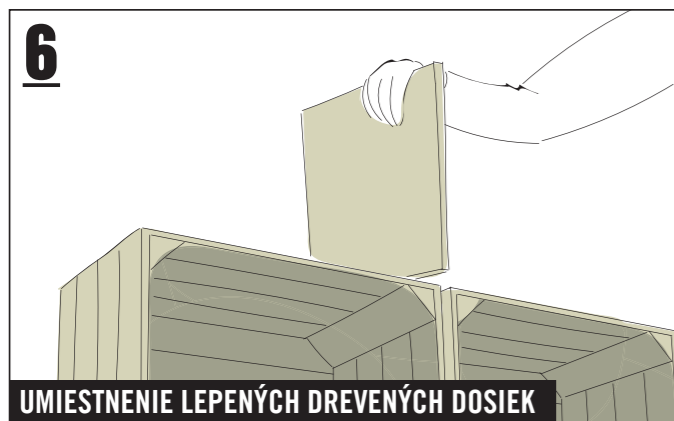

UMIESTNENIE LEPENÝCH DREVENÝCH DOSIEK

Lepené drevené dosky (18 x 300 x 350 mm) umiestni medzi debny 1 a 2 a tiež medzi debny 3 a 4.



PRISKRUTKOVANIE DEBIEN

Debnu 1 priskrutkuj k lepenej drevenej doske štyrmi skrutkami (4,5 x 25 mm).



Dvojmiestna pohovka Bonnie & Clyde

Trochu odlišná pohovka na seba priťahuje pohľady všetkých a ponúka priestor na uvoľnenie. Môžeš si na nej krásne užiť voľno vo dvojici. Základ tvorí brúsená nábytková paleta.

Bonnie & Clyde je pohovka pre individuality a presvedčí rovno dvakrát - ako wellness oáza a ako jedinečná vizuálna dominanta v každej miestnosti.



Dvojmiestna pohovka Bonnie & Clyde



VÝROBKY BUILDIFY

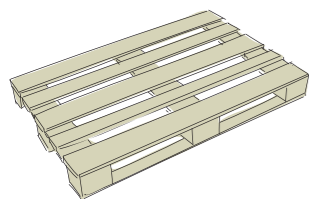

1x **BUILDIFY nábytková paleta**
hobľovaná
144 x 800 x 1200 mm

ĎALŠIE MATERIÁLY

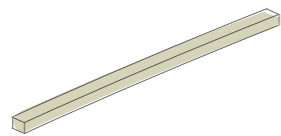

2x **hranol 60 x 60 x 2500 mm smrek hobľovaný**
Prírež na:
1x 60 x 60 x 1200 mm
2x 60 x 60 x 700 mm
2x 60 x 60 x 560 mm

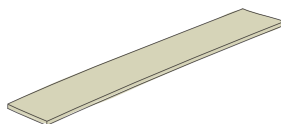

1x **lepená drevená doska smrek 18 x 300 x 1200 mm**
3x **lepená drevená doska smrek 18 x 400 x 1200 mm**
Prírež na:
2x 18 x 400 x 854 mm



16x **univerzálna skrutka s krížovou zápustnou hlavou 4,5 x 20 mm**
32x **univerzálna skrutka s krížovou zápustnou hlavou 6,0 x 50 mm**

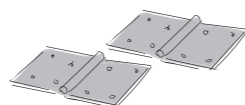

2x **záves široký s ponitovaným mosadzným kolíkom 81 x 126 mm**

NÁRADIE

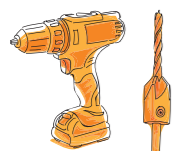

Vŕtací skrutkovač
Vrták so záhlbníkom



Brúsny papier

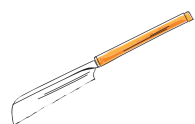

Píla na drevo



Ručný brúsny klátik

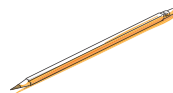

Ceruzka

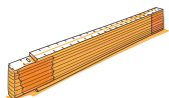

Skladací meter



Maliarsky valček

FAREBNÝ DIZAJN

2x **StyleColor Izolačný základ ku kriedovým farbám** – 375 ml

StyleColor kriedová farba
1x farebný odtieň „white“ – 750 ml
1x farebný odtieň „white“ – 375 ml

3x **StyleColor Čirý lak ku kriedovým farbám matný** – 375 ml

Upozornenie:

Najmä pri svetlých odtieňoch sa odporúča naniesť dve vrstvy základného izolačného náteru StyleColor. Tým sa zabráni prekresľovaniu látok obsiahnutých v dreve a tiež vzniku hnedastých, nepekných škvŕn. Odporúča sa uzatvárací náter bezfarebným lakom StyleColor na zabránenie poškodeniu a poškrabaniu. Pri všetkých produktoch dodržuj pokyny výrobcu na spracovanie a čas schnutia.

BEZPEČNOSŤ

Dbaj prosím na bezpečnostné pokyny na str. 12/13.

Návod v 15 krokoch

FOLLOW
YOUR
BEAT

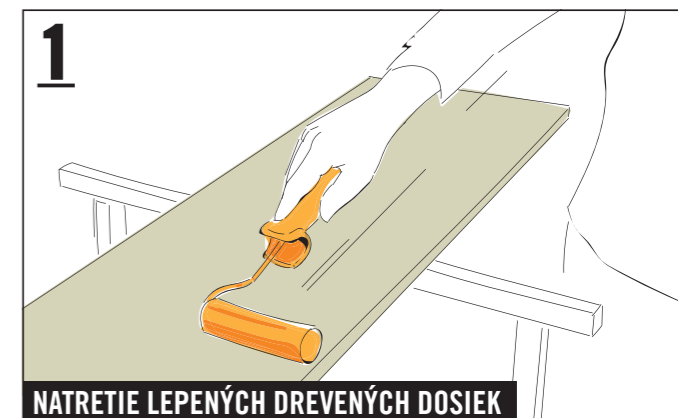
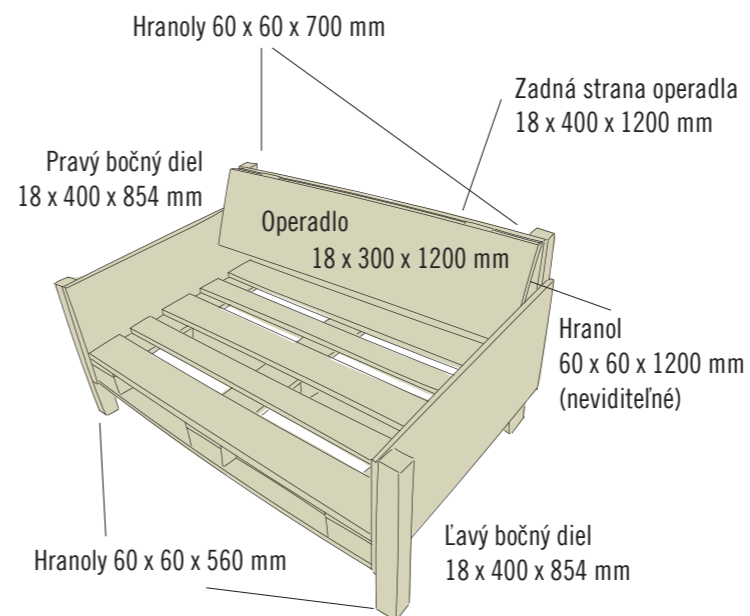

NATRETIE LEPENÝCH DREVENÝCH DOSIEK

Dbaj na pokyny na predbežné ošetrenie dreva v bode „Farebný dizajn“. Potom natri lepené drevené dosky zo všetkých strán pomocou maliarskeho valčeka farbou „white“.

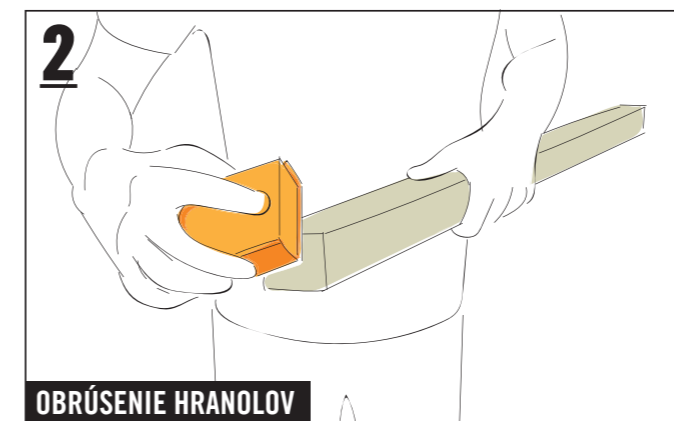

OBRÚSENIE HRANOLOV

Hranoly sú po odrezaní podľa okolností ešte príliš drsné; preto sa príslušné miesta po odrezaní obrúsia.

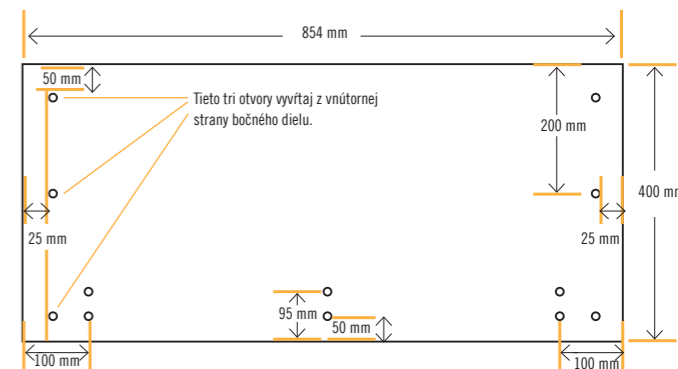

NÁČRT BOČNÝCH DIELOV (LEPENÉ DREVENÉ DOSKY)

Tu je zobrazený ako príklad ľavý bočný diel z vonkajšej strany. Právý bočný diel: tu prosím zabezpečiť, aby sa tri ľavé otvory, ktoré sa vŕtajú z vnútornej strany, potom nachádzali na pravej strane!

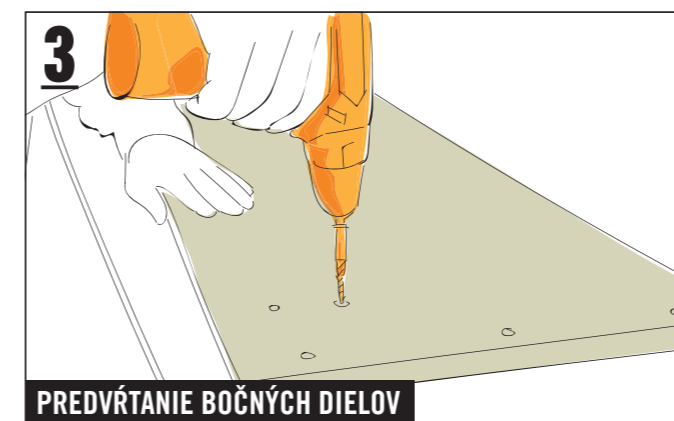

PREDVŔTANIE BOČNÝCH DIELOV

Ľavý a pravý bočný diel (lepené drevené dosky 18 x 400 x 854 mm) predvrtaj podľa náčrtu.

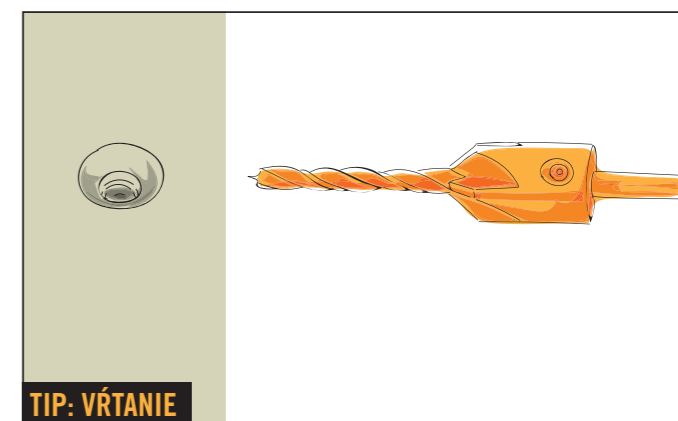

TIP: VŔTANIE

Na predvrtanie sa odporúča „vrták so záhlbníkom“. Ten zaisťuje kónický tvar vŕtaného otvoru, do ktorého možno skrutky neskôr perfektne zapustiť. Vďaka tomu nebude hlavička skrutky vyčnievať a zabráni sa vzniku trhlín v dreve!

Dvojmiestna pohovka Bonnie & Clyde



FOLLOW
YOUR
BEAT

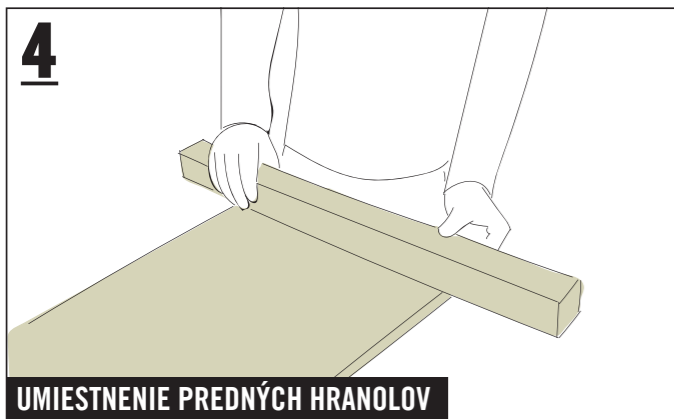

4
UMIESTNENIE PREDNÝCH HRANOLOV

V lícovaní s horným okrajom umiestni predné hranoly (60 x 60 x 560 mm) na bočné diely.



5
PRISKRUKOVANIE PREDNÝCH HRANOLOV

Hranoly priskrutkuj vždy tromi skrutkami (6,0 x 50 mm) k lepeným dreveným doskám.

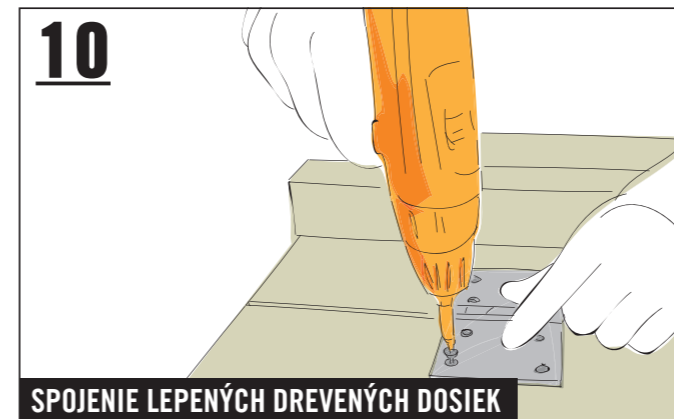

10
SPOJENIE LEPEŇÝCH DREVENÝCH DOSIEK

... a obidva závesy priskrutkuj vždy s odstupom 150 mm od okraja lepenej drevenej dosky a priliehajúcej lepenej drevenej dosky ôsmimi skrutkami (4,5 x 20 mm).

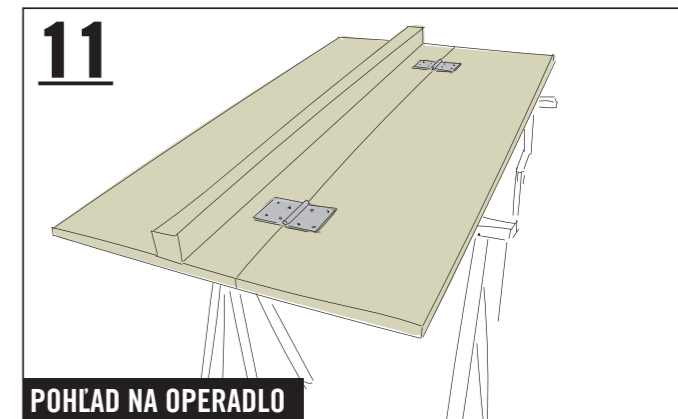

11
POHĽAD NA OPERADLO

Pohľad na hotové zoskrutkované operadlo...



6
UMIESTNENIE A PRISKRUKOVANIE ZADNÝCH HRANOLOV

Zadné, dlhšie hranoly umiestni tak, aby boli v jednej výške s prednými hranolmi. Potom priskrutkuj zadné hranoly vždy tromi skrutkami (6,0 x 50 mm).



7
UMIESTNENIE HRANOLA NA ZADNÚ STRANU OPERADLA

Na lepenú drevenú dosku (18 x 400 x 1 200 mm) umiestni hranol (60 x 60 x 1 200 mm) s odstupom 100 mm od okraja.

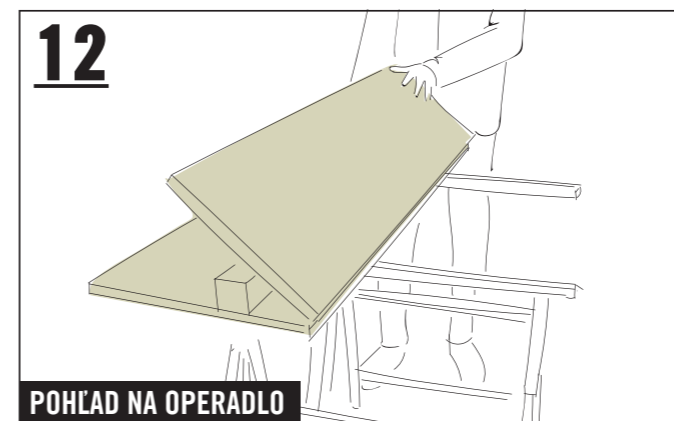

12
POHĽAD NA OPERADLO

... ktoré možno teraz sklápať.

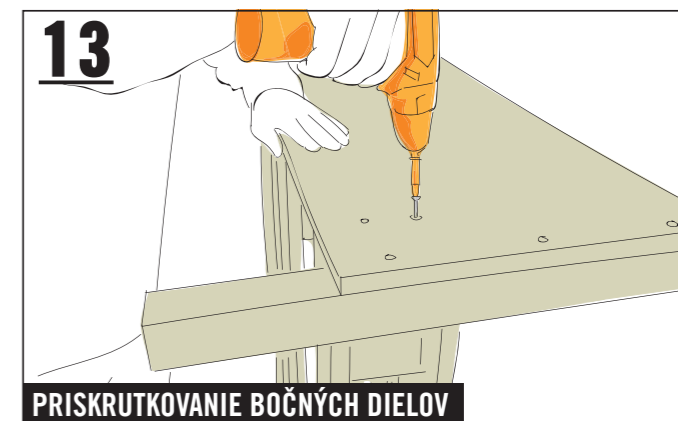

13
PRISKRUKOVANIE BOČNÝCH DIELOV

Spoj šiestimi skrutkami (6,0 x 50 mm) ľavý bočný diel s paletou.



8
PRISKRUKOVANIE HRANOLA

Hranol (60 x 60 x 1200 mm) priskrutkuj k operadlu (štyri skrutky 6,0 x 50 mm s odstupmi 130 mm, 450 mm, 770 mm a 1070 mm).

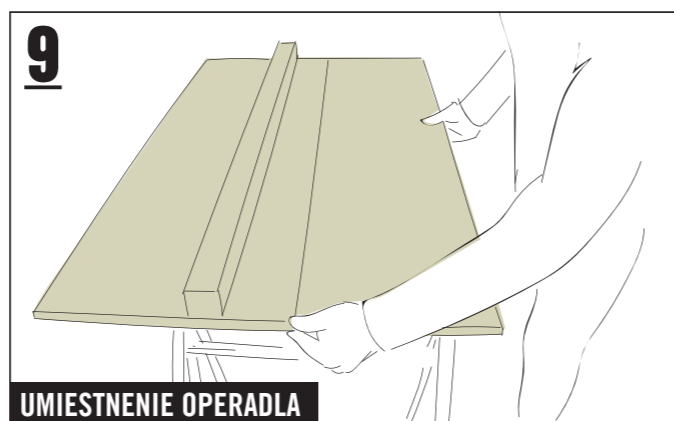

9
UMIESTNENIE OPERADLA

Operadlo (lepená drevená doska 18 x 300 x 1200 mm) prilož na zadnú stranu operadla (lepená drevená doska 18 x 400 x 1200 mm)...



14
PRISKRUKOVANIE BOČNÝCH DIELOV

Umiestni pravý bočný diel na paletu a priskrutkuj šiestimi skrutkami (6,0 x 50 mm).



15
UMIESTNENIE A PRISKRUKOVANIE OPERADLA

Operadlo umiestni na paletu pred zadné hranoly bočných dielov a priskrutkuj vždy dvomi skrutkami (6,0 x 50 mm) na oboch stranách k hranolom bočných dielov.



BUILDIFY

Ty rozhodneš,
či je Tvoj projekt
hotový!



Kreatívne návody na nábytok
pre Tvoj domov. Viac nájdeš na:
www.hornbach.sk/buildify

